

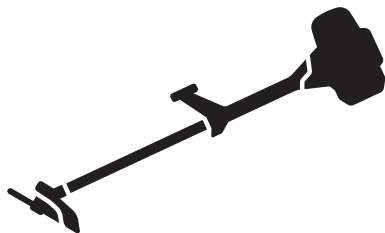

Husqvarna®



545RXT AutoTune® , 545FX AutoTune® ,
545FXT AutoTune®

EN Operator's manual
FR-CA Manuel d'utilisation
ES-MX Manual del usuario

2-31
32-65
66-99

Contents

Introduction.....	2	Transportation, storage and disposal.....	27
Safety.....	4	Technical data.....	27
Assembly.....	10	Accessories.....	28
Operation.....	14	Warranty.....	30
Maintenance.....	21	Registered trademarks.....	31
Troubleshooting.....	26		

Introduction

Product overview

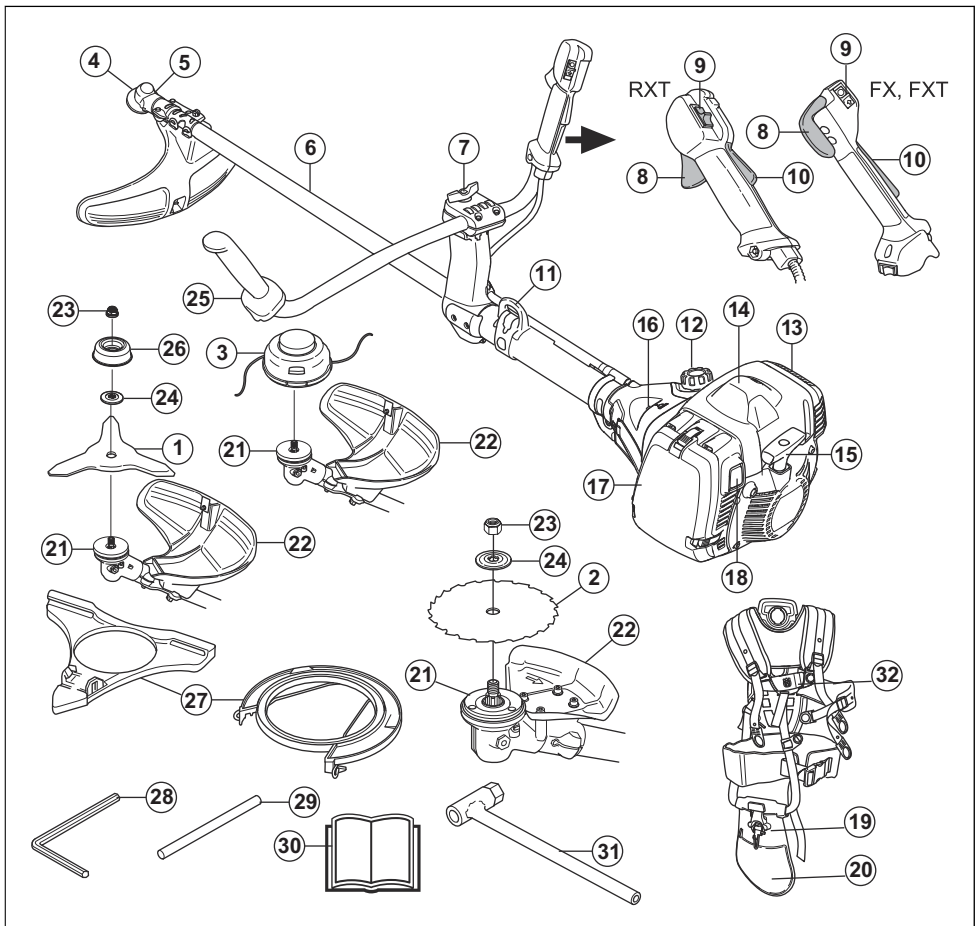

1. Grass blade
2. Saw blade
3. Trimmer head
4. Bevel gear
5. Grease fill cap, bevel gear
6. Shaft
7. Handle adjustment
8. Throttle trigger
9. Stop switch
10. Throttle trigger lockout
11. Suspension point
12. Fuel tank
13. Muffler
14. Spark plug cap and spark plug, below the cover
15. Starter rope handle
16. Air purge bulb
17. Air filter cover
18. Start button
19. Harness, quick-release mechanism
20. Harness, hip pad
21. Drive disc
22. Cutting attachment guard
23. Locknut
24. Support flange
25. Handlebar
26. Support cup
27. Transport guard
28. Hex key
29. Locking pin
30. Operator's manual
31. Socket wrench
32. Harness

Product description

The 545RXT AT, 545FX AT and 545FXT AT are handheld engine units with interchangeable cutting attachments. The engine has the AutoTune function.

AutoTune

The carburetor controls the speed of the engine through the throttle. Air and fuel is mixed in the carburetor. The AutoTune function adjusts the carburetor automatically to get the correct air and fuel mixture. AutoTune adapts the engine to local conditions, such as climate, altitude, gasoline and type of 2-stroke oil.

Intended use

Use the product with a saw blade, a grass blade or a trimmer head to cut different types of vegetation. Do not use the product for other tasks than grass trimming, grass clearing and forestry clearing. Use a saw blade to cut fibrous types of wood. Use a grass blade or trimmer head to cut grass.

Note: National or local regulations can regulate the use. Comply to given regulations.

Only use the product with accessories that are approved by the manufacturer. Refer to *Accessories on page 28*.

Symbols on the product



Stop.



WARNING! This product is dangerous. Injury or death can occur to the operator or bystanders if the product is not used carefully and correctly. To prevent injury to the operator or bystanders, read and obey all safety instructions in the operator's manual.



Please read the operator's manual carefully and make sure that you understand the instructions before use.



Use a protective helmet in locations where objects can fall on you. Use approved hearing protection. Use approved eye protection.



Use approved protective gloves.



Use heavy-duty slip-resistant boots.



The product can cause objects to eject, which can cause injury.



Maximum speed of the output shaft.



Keep a minimum distance of 15 m to persons and animals during operation of the product.



Risk of blade thrust if the cutting equipment touches an object that it does not immediately cut. The product can cut off body parts. Keep a minimum of 15 m distance to persons and animals during operation of the product.



Only use a flexible cutting wire. Do not use metal cutting elements. Apply this for grass guard accessory.



Air purge bulb.



Start button.



Fill fuel.



Air intake, summer mode.



Air intake, winter mode.

The rating plate shows the serial number. **yyyy** is the production year, **ww** is the production week and **xxxx** is the sequential number.

yyyywwxxxx

Note: Other symbols/decals on the product refer to certification requirements for other commercial areas.

EPA III

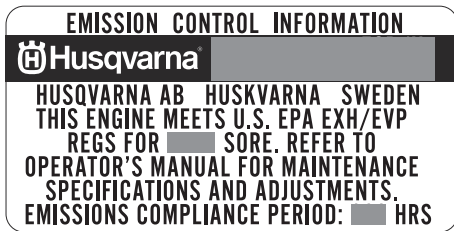

The Emissions Compliance Period referred to on the Emission Compliance label indicates the number of operating hours for which the engine has been shown to meet Federal emissions requirement. Maintenance, replacement or repair of the emission control devices and system may be performed by any nonroad engine repair establishment or individual.

California Proposition 65

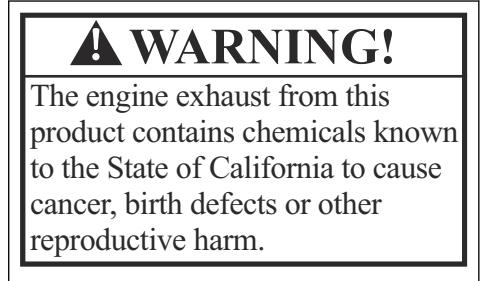

Product liability

As referred to in the product liability laws, we are not liable for damages that our product causes if:

- the product is incorrectly repaired.
- the product is repaired with parts that are not from the manufacturer or not approved by the manufacturer.
- the product has an accessory that is not from the manufacturer or not approved by the manufacturer.
- the product is not repaired at an approved service center or by an approved authority.

Safety

Safety definitions

Warnings, cautions and notes are used to point out specially important parts of the manual.



WARNING: Used if there is a risk of injury or death for the operator or bystanders if the instructions in the manual are not obeyed.



CAUTION: Used if there is a risk of damage to the product, other materials or the adjacent area if the instructions in the manual are not obeyed.

Note: Used to give more information that is necessary in a given situation.

General safety instructions



WARNING: Read the warning instructions that follow before you use the product.

- This product produces an electromagnetic field during operation. This field may under some circumstances interfere with active or passive medical implants. To reduce the risk of serious or fatal injury we recommend persons with medical implants to consult their physician and the medical implant manufacturer before operating this product.
- Do not use the product if you are tired, ill, or under the influence of alcohol, drugs or medicine. This has a negative effect on your vision, alertness, coordination and judgment.
- Do not operate the product in bad weather, such as dense fog, heavy rain, strong wind and intense cold. To operate the product in bad weather can make you tired and add risks, such as icy ground and unpredictable felling direction.
- Always be careful and use your common sense. If you feel uncertain about a work situation or the operating procedures after you read the operator's manual, speak to a servicing dealer before you continue.
- Remove the spark plug cap if you let the product out of view.

Safety instructions for assembly



WARNING: Read the warning instructions that follow before you use the product.

- Use approved protective gloves when you assemble the product and cutting attachment.
- Remove the spark plug cap from the spark plug before you assemble the product.
- Make sure that the correct handlebar and cutting attachment guard are assembled before you operate the product.
- A defective or incorrect cutting attachment guard can cause injury. Do not use a cutting attachment without an approved cutting attachment guard.
- Attach the clutch cover and shaft correctly before you start the product.
- The drive disc and support flange must engage correctly in the center hole of the cutting attachment.

A cutting attachment that is attached incorrectly can cause injury or death.

- Attach the harness to the product to prevent injury to the operator or others.

Safety instructions for operation



WARNING: Read the warning instructions that follow before you use the product.

- Learn and understand the difference between forestry clearing, grass clearing and grass trimming before you use the product.
- Use personal protective equipment, refer to *Personal protective equipment on page 6*.
- Long-term exposure to noise can result in permanent hearing loss. Always use approved hearing protection.
- Listen for warning signals and loud voices when you use hearing protection. Always remove your hearing protection when the engine stops.
- Never use the product if it is changed or defective.
- Make sure that the spark plug cap and ignition lead are not damaged to prevent the risk of electrical shock.
- Look around the work area to make sure that no persons, animals or objects have a negative effect on the safety of the operation of the product.
- Look around the work area to make sure that no persons or animals touch the cutting attachment or are hit by objects that are ejected from the cutting attachment.
- Examine the work area. Remove all loose objects, such as stones, broken glass, nails, steel wire and string, that can eject or wind around the cutting attachment.
- Do not use the product in a situation or location where you can not get aid if an accident occurs.
- Do not use the product without an approved cutting attachment guard.
- Make sure that persons or animals keep a distance of a minimum of 15 m/50 ft during work. Always look behind you before you turn around with the product. Stop the product immediately if a person or animal enters the 15 m/50 ft safety zone. If more than 1 operator does work in the same area, keep a safety distance of a minimum of 2 times the tree height and a minimum of 15 m/50 ft.
- Make sure that you can move safely and have a safe stance. Examine the area around you for obstacles

such as roots, rocks, branch and ditches. Be careful during work on slopes.



- Do not overreach. Keep a stable position of the feet and a good balance at all times.
- Before you start the product, put it on a flat surface, at a minimum of 3 m/10 ft from the fuel source and from where you fill fuel. Make sure that there are no objects near or touching the cutting attachment.
- If the cutting attachment rotates at idle speed, let a service agent adjust it. Do not use the product until it is adjusted or repaired.
- Look out for thrown objects. Always use approved eye protection and keep away from the cutting attachment guard. Stones and other small objects can eject into your eyes and cause blindness or other injuries.
- Do not put the product down with the engine on unless you have it in clear view.
- Do not remove the cut material, or let other persons remove cut material, while the engine is on or the cutting equipment rotates, as this can result in serious injury.
- Always stop the engine and make sure that the cutting equipment does not rotate before you remove material that is wound around the blade shaft or caught between the cutting attachment guard and the cutting attachment.
- Be careful when you remove material from around the cutting equipment. The bevel gear gets hot during operation and can cause burn injuries.
- The exhaust fumes from the engine are hot and can contain sparks. Risk of fire. Be careful around dry and flammable material.
- Never use the product indoors or in spaces lacking proper ventilation. Exhaust fumes contain carbon monoxide, an odourless, poisonous and highly dangerous gas.
- Stop the engine before you move to a new work area. Always attach the transport guard before you move the equipment.
- Overexposure to vibration can lead to circulatory damage or nerve damage in persons who have poor circulation. Speak to your physician if you experience symptoms of overexposure to vibration. Such symptoms include numbness, loss of feeling, tingling, pricking, pain, loss of strength, changes in

skin colour or condition. These symptoms usually show in the fingers, hands or wrists. The risk increases at low temperatures.

Personal protective equipment



WARNING: Read the warning instructions that follow before you use the product.

- Always use approved personal protective equipment when you use the product. Personal protective equipment cannot fully prevent injury but it decreases the degree of injury if an accident does occur. Let your dealer help you select the correct equipment.
- Use a helmet if the trees in the work area have a height of more than 2 m/6.5 ft.

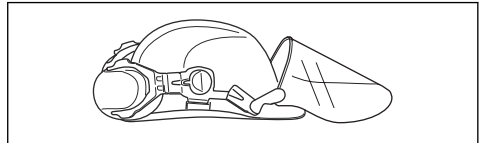

- Use approved hearing protection.

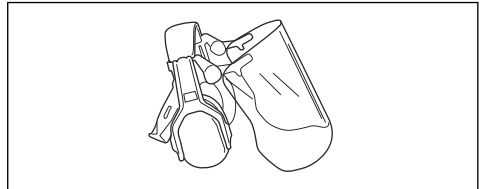

- Use approved eye protection. If you use a visor, you must also use approved protective goggles. Approved protective goggles must comply with the ANSI Z87.1 standard in the USA or EN 166 in EU countries.

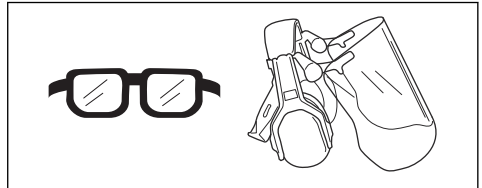

- Use gloves when it is necessary, for example when you attach, examine or clean the cutting equipment.

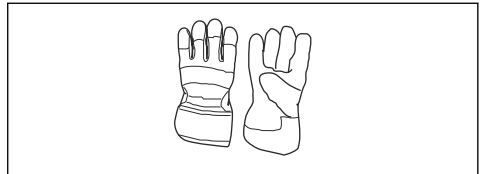

- Use protective boots with steel toe-cap and non-slip soles.



- Use clothing made of a strong fabric. Always use heavy, long pants and long sleeves. Do not use loose clothing that can catch on twigs and branches. Do not use jewelry, short pants or sandals. Do not go with bare feet. Put your hair up safely above shoulder level.
- Keep first aid equipment near.

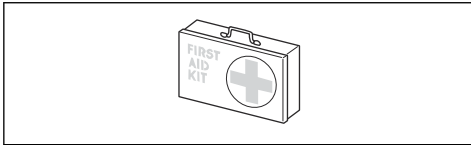

Safety devices on the product

For information about where to find the safety devices, see *Product overview on page 2*.



WARNING: Read the warning instructions that follow before you use the product.

- Do not use a product with defective safety devices. Do a check of and do maintenance on the safety devices regularly. If the safety devices are defective, speak to your Husqvarna service agent.
- Do not make changes to safety devices. Do not use the product if protective covers, safety switches or other protective devices are not attached or are defective.
- For all service and repair work on the product, especially for the safety devices, special training is necessary. If the safety devices fail the checks given in this operator's manual, you must let a service agent help you. We guarantee that professional repairs and service is available. If your dealer is not a service agent, speak to them for information about the nearest service agent.
- Do not use a cutting attachment without an approved and correctly attached cutting attachment guard. See *To assemble the cutting equipment on page 11*.

To do a check of the throttle trigger lockout

The throttle trigger lockout locks the throttle trigger at the idle position.

1. Press the throttle trigger (B) and make sure that it is locked.

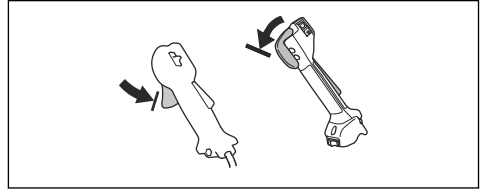

2. Press the throttle trigger lockout (A). Make sure that the throttle trigger (B) is released.

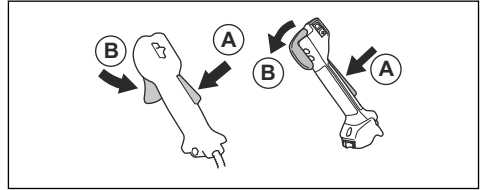

3. Release the handle and make sure that the throttle trigger lockout (A) and the throttle trigger (B) go back to their initial positions.
4. Press the throttle trigger lockout (A) and make sure that it goes back to its initial position when you release it.

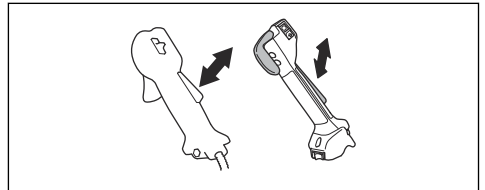

5. Press the throttle trigger (B) and make sure that it goes back to its initial position when you release it.

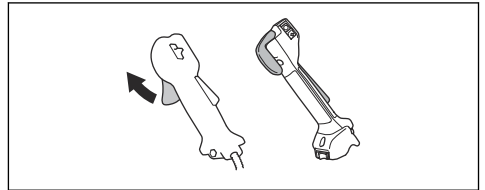

6. Start the engine and apply full throttle.
7. Release the throttle trigger and make sure that the cutting attachment stops.

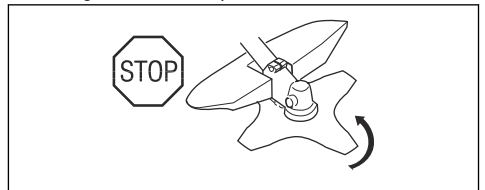

To do a check of the stop switch

1. Start the engine.
2. Move the stop switch to the stop position and make sure that the engine stops.

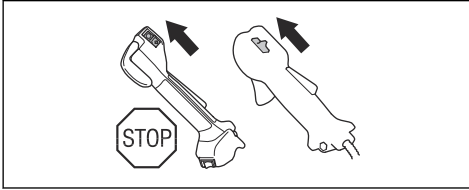

To do a check of the cutting attachment guard

The cutting attachment guard stops objects that ejects in the direction of the operator. It also prevents injuries that occur if you touch the cutting attachment.

1. Stop the engine.
2. Do a visual check for damages, for example cracks.

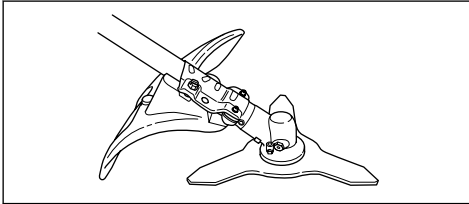

3. Replace the cutting attachment guard if it is damaged.

To do a check of the vibration damping system

The vibration damping system decreases vibration in the handles to a minimum which makes the operation easier.

1. Stop the engine.
2. Do a visual check for deformation and damage for example, cracks.

3. Make sure you attach the elements of the vibration damping system are correctly.

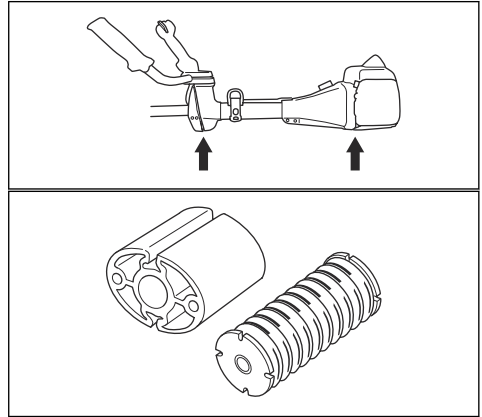

To do a check of the quick-release mechanism



WARNING: Do not use a harness with a defective quick-release mechanism.

The quick-release mechanism lets the operator remove the product quickly from the harness if there is an emergency.

1. Stop the engine.
2. Do a visual check for damage for example, cracks.
3. Release and attach the quick-release mechanism to make sure that it operates correctly.

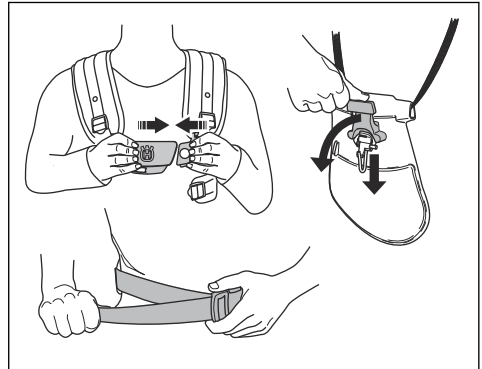

To do a check of the muffler



WARNING: Do not use a product with a defective muffler.



WARNING: The mufflers become very hot during and after operation, also at idle speed. Use protective gloves to prevent burn injuries.

The muffler keeps noise levels to a minimum and sends exhaust fumes away from the operator.

1. Stop the engine.
2. Do a visual check for damage and deformation.



Note: The inner surfaces of the muffler contain chemicals that can cause cancer. Be careful not to touch these elements if the muffler is damaged.

3. Make sure that the muffler is correctly attached to the product.

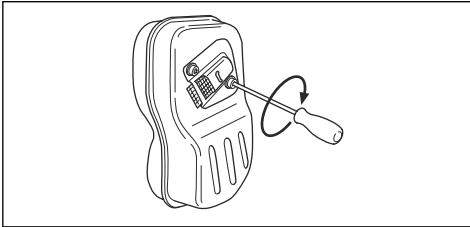

4. If the muffler on your product has a spark arrester screen, do a visual check.

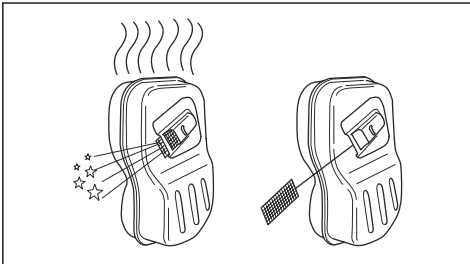

- a) Replace the spark arrester screen if it is damaged.
- b) Clean the spark arrester screen if it is blocked. See *To clean the muffler on page 22* for more information.

Cutting attachment



WARNING: Read the warning instructions that follow before you use the product.

- Do the regular maintenance. Let an approved service center regularly examine the cutting attachment to do adjustments or repairs.
 - The performance of the cutting attachment increases.
 - The life of the cutting attachment increases.
 - The risk of accidents decreases.
- Only use an approved cutting attachment guard. Refer to *Accessories on page 28*.
- Do not use a damaged cutting attachment.

Grass trimmer head

- Make sure that you wind the grass trimmer line tightly and equally around the drum to decrease the vibration.
- Use only the approved grass trimmer heads and grass trimmer lines. Refer to *Accessories on page 28*.
- Use a correct length of the grass trimmer line. A long grass trimmer line uses more engine power than a short grass trimmer line.
- Make sure that the cutter on the cutting attachment guard is not damaged.
- Soak the grass trimmer line in water for 2 days before you attach the grass trimmer line to the product. This increases the life of the grass trimmer line.
- Refer to the instructions for the cutting attachment to use the correct procedure to load the cord and the correct cord diameter.

Saw blade and grass blade

- Use correctly sharpened blades. An incorrectly sharpened or damaged blade increases the risk of injury.
- Use correctly set blades. Correct blade set is 1 mm. An incorrectly set blade increases the risk of injury and damage.
- To sharpen and set the blade correctly, refer to the instructions that come with the blade.

Fuel safety



WARNING: Read the warning instructions that follow before you use the product.

- Do not mix the fuel indoor or near a heat source.
- Do not start the product if there is fuel or engine oil on the product. Remove the unwanted fuel/oil and let

the product dry. Remove unwanted fuel from the product.

- If you spill fuel on your clothing, change clothing immediately.
- Do not get fuel on your body, it can cause injury. If you get fuel on your body, use a soap and water to remove the fuel.
- Do not start the engine if you spill oil or fuel on the product or on your body.
- Do not start the product if the engine has a leak. Examine the engine for leaks regularly.
- Be careful with fuel. Fuel is flammable and the fumes are explosive and can cause injuries or death.
- Do not breathe in the fuel fumes, it can cause injury. Make sure that there is sufficient airflow.
- Do not smoke near the fuel or the engine.
- Do not put warm objects near the fuel or the engine.
- Do not add the fuel when the engine is on.
- Make sure that the engine is cool before you refuel.
- Before you refuel, open the fuel tank cap slowly and release the pressure carefully.
- Make sure there are sufficient airflow when refueling and mixing fuel (petrol and two-stroke oil) or draining the fuel tank.
- Fuel and fuel vapor are highly flammable and can cause serious injury when inhaled or allowed to come into contact with the skin. For this reason, observe caution when handling fuel and make sure there is sufficient airflow.
- Tighten the fuel tank cap carefully or a fire can occur.
- Move the product at a minimum of 3 m (10 ft) from the position where you filled the tank before a start.
- Do not put too much fuel in the fuel tank.
- Make sure that a leak cannot occur when you move the product or fuel container.
- Do not put the product or a fuel container where there is an open flame, spark or pilot light. Make sure that the storage area does not contain an open flame.

- Only use approved containers when you move the fuel or put the fuel into storage.
- Empty the fuel tank before long-term storage. Obey the local law on where to dispose fuel.
- Clean the product before long-term storage.
- Remove the spark plug cap before you put the product into storage to make sure that the engine does not start accidentally.

Safety instructions for maintenance



WARNING: Read the warning instructions that follow before you use the product.

- Stop the engine, make sure that the cutting attachment stops. Remove the cylinder cover and disconnect the spark plug cap before you do the maintenance.
- The exhaust fumes from the engine contain carbon monoxide, an odourless, poisonous and very dangerous gas that can cause death. Do not run the product indoors or in closed spaces.
- The exhaust fumes from the engine are hot and can contain sparks. Do not run the product indoors or near flammable material.
- Accessories and changes to the product that are not approved by the manufacturer, can cause serious injury or death. Do not change the product. Always use original accessories.
- If the maintenance is not done correctly and regularly, there is an increased risk of injury and damage to the product.
- Only do the maintenance as this operator's manual recommends. Let an approved Husqvarna service agent do all other servicing.
- Let an approved Husqvarna service agent do servicing on the product regularly.
- Replace damaged, worn or broken parts.

Assembly

Introduction



WARNING: Before you assemble the product, you must read and understand the safety chapter.



WARNING: Remove the spark plug cable from the spark plug before you assemble the product.

To attach the throttle handle

Note: On some models, the throttle handle is attached at the factory.

1. Remove the nut and screw at the bottom of the throttle handle.

- Put the throttle handle onto the right side of the handlebar.

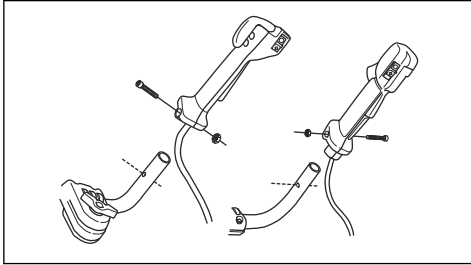

- Align the screw hole in the throttle handle with the hole in the handlebar.
- Put the screw into the hole at the bottom of the throttle handle, through the handlebar.
- Put back and tighten the nut.

To assemble the handlebar

- Remove the knob and attach the handlebar as given in the illustration.

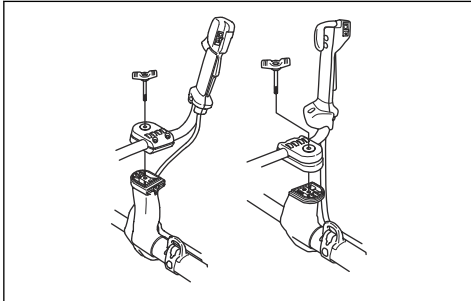

- Tighten the knob lightly.
- Put on the harness and hang the product from the suspension point.
- Adjust the handle to put the product in a comfortable work position.



- Tighten the knob fully.

To set the handlebar in transport position

- Loosen the knob.
- Turn the handlebar clockwise until the throttle handle touches the battery.
- Turn the handlebar around the shaft.

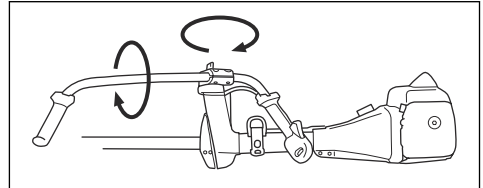

- Tighten the knob.

To assemble the cutting equipment

The cutting equipment includes a cutting attachment and a cutting attachment guard.



WARNING: Use protective gloves.



WARNING: Always use the cutting attachment guard that is recommended for the cutting attachment. See *Accessories* on page 28.



WARNING: An incorrectly attached cutting attachment can result in injury or death.

To attach and remove the guard extension

The guard extension is used on the combination guard. Attach the guard extension when you use a trimmer head or plastic blades. Remove the extension guard when you use a grass blade.

- Put the guide on the guard extension into the slot on the combination guard. Click the 4 locking hooks into position.

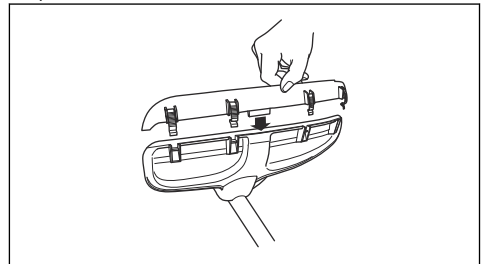

- Release the locking hooks with the spark plug wrench to remove the guard extension.

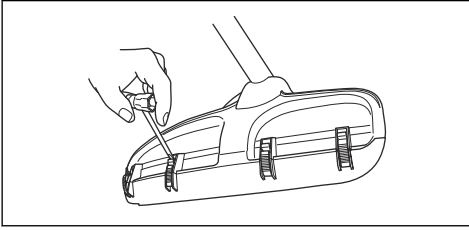

To attach the grass blade and the grass blade guard/combination guard

- Put the blade guard/combination guard (A) onto the shaft and tighten the bolt to attach it.

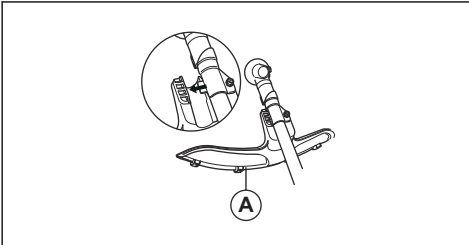

- Make sure that the guard extension is removed.
- Turn the output shaft to align one of the holes in the drive disc (B) with the related hole in the gear housing.
- Put the locking pin (C) in the hole to lock the shaft.
- Put the grass blade (D), the support cup (E) and the support flange (F) on the output shaft.

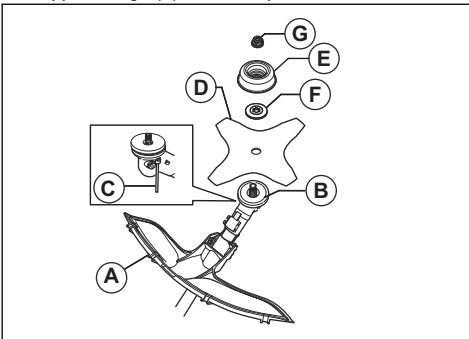

- Make sure that the drive disc and support flange engages correctly in the centre hole of the grass blade.

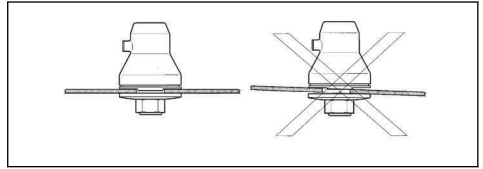

- Attach the nut (G).
- Tighten the nut with the socket wrench. Hold the shaft of the socket wrench near the blade guard. Tighten in the opposite direction to how the cutting attachment rotates. Tighten it to a torque of 35-50 Nm.

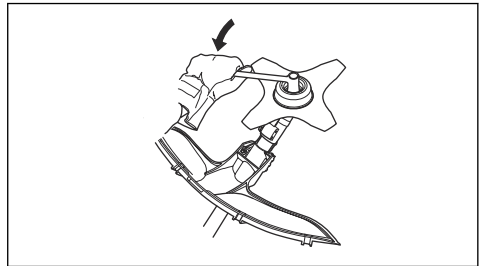

To attach the saw blade guard on 545FX AT and 545FXT AT

- Attach the saw blade guard (A) with the 4 screws (L).

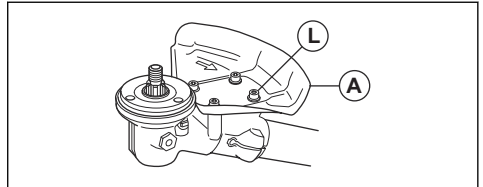

To attach the saw blade guard

- Attach the holder (A) and bracket (B) with 2 bolts (C) on the gear housing (D).
- Attach the saw blade guard (E) with 4 bolts (F) in the holder (A).

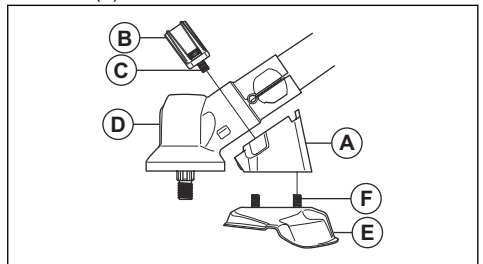

To attach the saw blade

1. Put the drive disc (A) on the output shaft.
2. Turn the output shaft to align 1 of the holes in the drive disc with the related hole in the gear housing.
3. Put the locking pin (B) in the hole to lock the shaft.
4. Put the saw blade (C) and the support flange (D) on the output shaft.

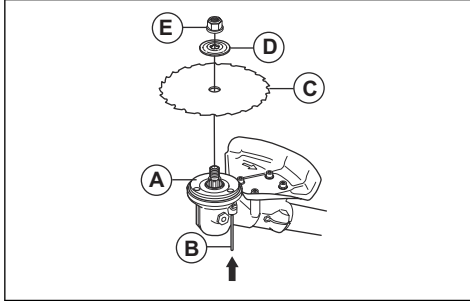

5. Make sure that the drive disc and support flange engages correctly in the center hole of the grass blade.

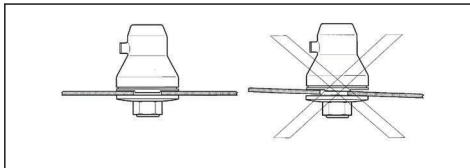

6. Attach the locknut (E).
7. Tighten the locknut with the socket wrench. Hold the shaft of the socket wrench near the blade guard. Tighten in the opposite direction to how the cutting attachment rotates. Tighten it to a torque of 35-50 Nm.

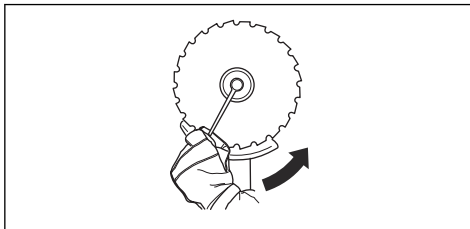

To attach the trimmer guard or combination guard for trimmer head and plastic blades

1. Hang the trimmer guard/combination guard (A) onto the two hooks on the plate holder (M).
2. Bend the guard around the shaft and attach it with the bolt (L) on the opposite side of the shaft.

3. Put the locking pin (C) in the groove on the bolt head and tighten the bolt fully.

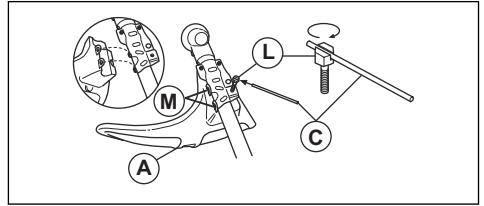

To attach a trimmer head or plastic blade

1. Put the drive disc (B) on the output shaft.
2. Align the metal cup (P) with the center of the blade guide on the drive disc.
3. Turn the output shaft to align one of the holes in the drive disc with the related hole in the gear housing.
4. Put the locking pin (C) in the hole to lock the shaft.
5. Turn the trimmer head/plastic blades (H) counterclockwise to attach.

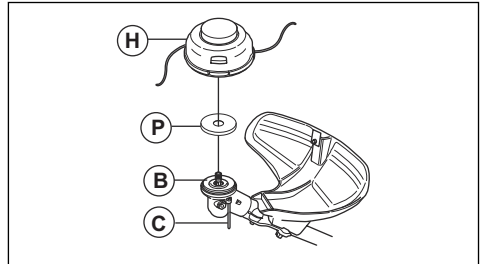

To adjust the Balance XT harness

See *Product overview on page 2* for an overview of the harness.

1. Stop the engine.
2. Push the quick-release mechanism down to release the product from the harness.
3. To adjust the harness to the operator's height:
 - a) Press the spring loaded lock.
 - b) Turn the shoulder strap attachment.
 - c) Move the shoulder strap attachment to an applicable hole in the back plate.

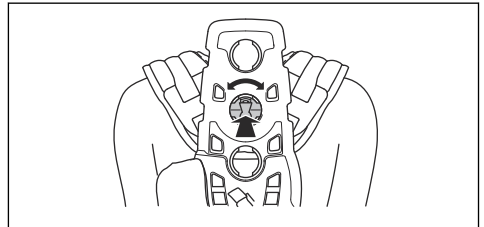

4. Attach the strap (A) in correct position for grass clearing or forestry clearing.

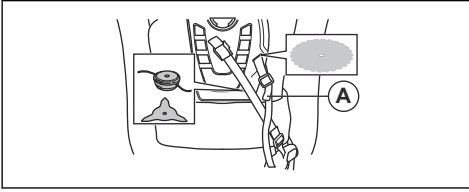

5. Tighten the hip strap tightly. Make sure that the hip strap aligns with the hip bone.

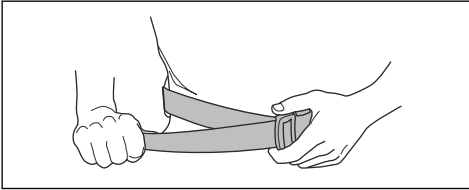

6. Press the 2 parts of the breastplate together as shown.

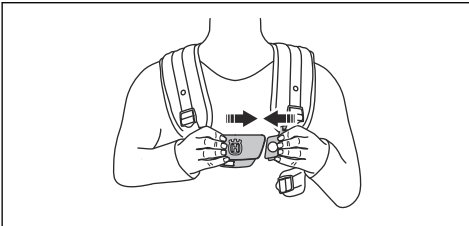

7. Attach the side belt to the breastplate.

8. To decrease the pressure on the rib cage and shoulders, connect the side strap with the strap to the hip pad. Recommended for women.

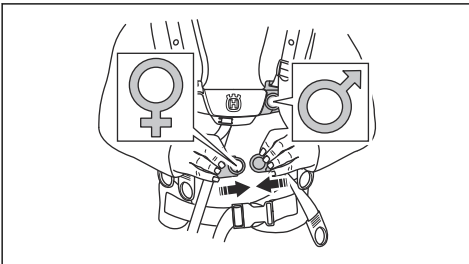

9. Tighten the elastic strap (B) to move more load from the shoulder strap to the hip strap.

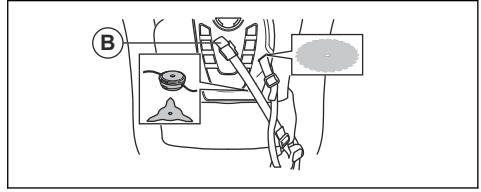

10. Adjust the shoulder strap to make the product weigh equally on your shoulders.



11. Adjust the side straps around the rib cage until the breastplate is aligned with the center of your chest.

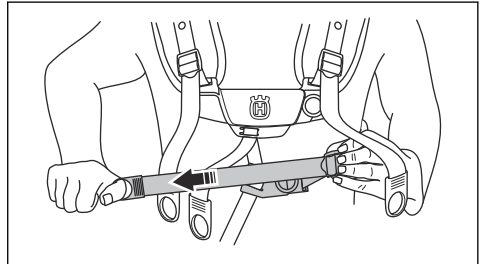

12. Adjust the height of the suspension point, see *Product overview on page 2*. For forestry clearing, the correct height of the suspension is approximately 10 cm below your hip bone.

Operation

Introduction



WARNING: Before you operate the product, you must read and understand the safety chapter.

Husqvarna Connect

Husqvarna Connect is a free app for your mobile device. The Husqvarna Connect app gives extended functions for your Husqvarna product.

- Extended product information.

- Information about, and help with, product parts and servicing.

To start to use Husqvarna Connect

- Download the Husqvarna Connect app on your mobile device.
- Register in the Husqvarna Connect app.
- Follow the instruction steps in the Husqvarna Connect app to connect and register the product.

Note: Husqvarna Connect app is not available for download in all markets.

Before you operate the product

- Examine the work area to make sure that you know the type of terrain, the slope of the ground and if there are obstacles such as stones, branches and ditches.
- Do an overhaul inspection of the product.
- Do the safety inspections, maintenance and servicing that are given in this manual.
- Make sure that all covers, guards, handles and the cutting equipment are correctly attached and not damaged.
- Make sure that there are no cracks at the bottom of the saw blade or grass blade teeth or by the center hole of the blade. Replace the blade if it is damaged.

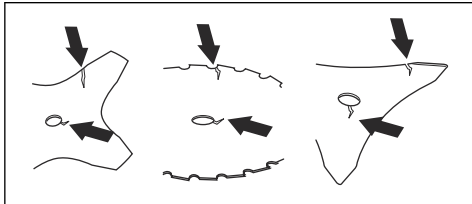

- Examine the support flange for cracks. Replace the support flange if it is damaged.

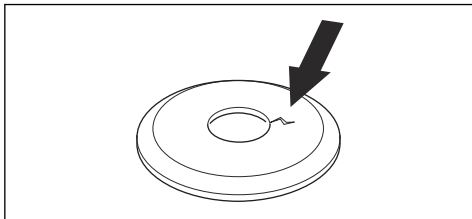

- Make sure that the locknut can not be removed by hand. If you can remove it by hand, it does not lock

the cutting attachment sufficiently and you must replace it.

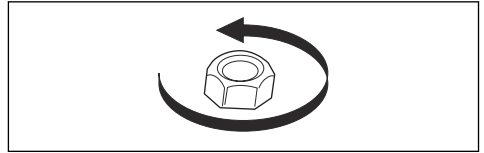

- Examine the blade guard for damages or cracks. Replace the blade guard if it has been hit or if it has cracks.
- Examine the trimmer head and cutting attachment guard for damages or cracks. Replace the trimmer head and cutting attachment guard if they have been hit or if they have cracks.

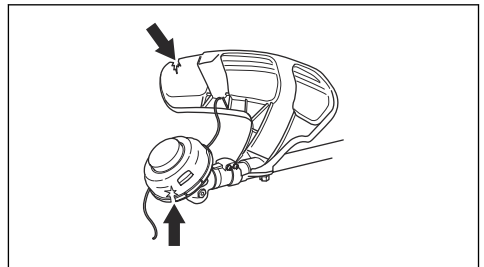

Fuel

To use fuel



CAUTION: This product has a two-stroke engine. Use a mixture of gasoline and two-stroke engine oil. Make sure to use the correct quantity of oil in the mixture. Incorrect ratio of gasoline and oil can cause damage to the engine.

Husqvarna alkylate fuel



CAUTION: Do not use gasoline with an octane number less than 90 RON (87 AKI). This can cause damage to the product.



CAUTION: Do not use gasoline with more than 10% ethanol concentration (E10). This can cause damage to the product.



CAUTION: Do not use leaded gasoline. This can cause damage to the product.

We recommend Husqvarna alkylate fuel for best performance. This fuel gives less dangerous exhaust fumes compared to regular fuel. It keeps the engine clean and increases the engine life. Husqvarna alkylate fuel is not available in all commercial areas.

- Always use new unleaded gasoline with a minimum octane number of 90 RON (87 AKI) and with less than 10% ethanol concentration (E10).
- Use gasoline with a higher octane number if you frequently use the product at continuously high engine speed.
- Always use a good quality unleaded gasoline/oil mixture.

Two-stroke engine oil

- Use Husqvarna two-stroke engine oil, which is specially made for our two-stroke engines. Mixture 1:50 (2%).
- If Husqvarna two-stroke engine oil is not available, use a different high quality two-stroke engine oil. Use only an air cooled engine oil.
- Do not use two-stroke engine oil made for water-cooled outboard engines.
- Do not use oil made for four-stroke engines.

Gasoline, l	Two-stroke engine oil, l
	2% (1:50)
5	0,10
10	0,20
15	0,30
20	0,40

To make the fuel mixture

Note: Always use a clean fuel container when you mix the fuel.

Note: Do not make more than 30 days quantity of fuel mixture.

1. Add half of the gasoline quantity.
2. Add the full quantity of oil.
3. Shake the fuel mixture to mix the contents.
4. Add the remaining gasoline quantity.
5. Shake the fuel mixture to mix the contents.
6. Fill the fuel tank.

To add fuel

- Always use a fuel container with an antispill valve.
- If there is some fuel on the container, remove the unwanted fuel and let the container dry.
- Make sure that the area near the fuel tank cap is clean.
- Shake the fuel container before you add the fuel mixture to the fuel tank.

Work position

- Hold the product with 2 hands.
- Hold the product on the right side of your body.
- Keep the cutting attachment below waist level.
- Always keep the product attached to the harness.
- Keep body parts away from the hot surfaces.
- Keep body parts away from the cutting attachment.

Correct balance of the product

For forestry clearing, the product is correctly balanced when it freely hangs horizontally from the suspension point. With correct balance, the risk of hitting stones if you release the handlebar is decreased.

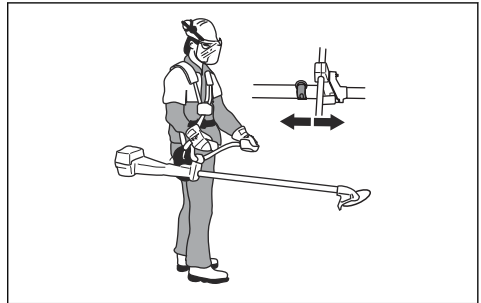

For grass clearing, the product is correctly balanced when the blade is at cutting height near the ground.

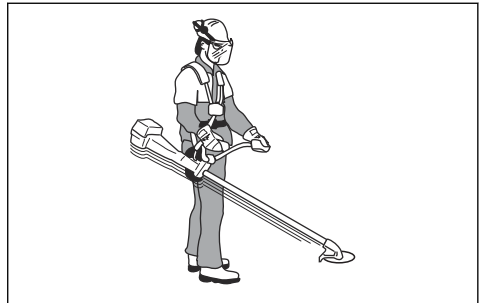

To start the engine



WARNING: Keep the safety distance of 15 m when the engine starts. There is a risk that the cutting attachment starts to rotate.

1. Push the air purge bulb until the bulb starts to fill with fuel.

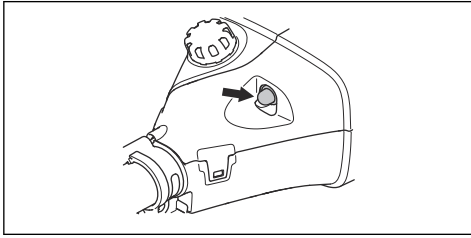

2. Push the start button.

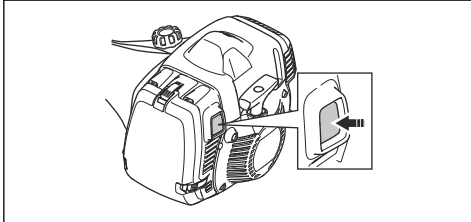

3. Hold the body of the product on the ground with your left hand. Do not step on the product.

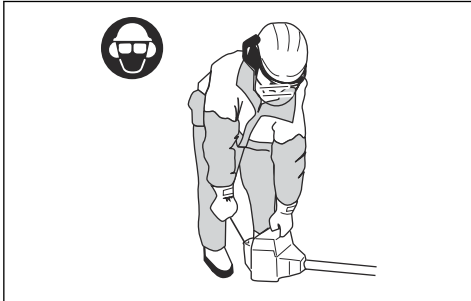

4. Pull the starter rope handle slowly until you feel some resistance, then pull the starter rope handle with force.



WARNING: Do not wind the starter rope around your hand.

5. Continue to pull the starter rope handle until the engine starts.



CAUTION: Do not pull the starter rope until it stops. Do not let go of the starter rope when it is fully extended. Release the starter rope slowly. Failure to obey these instructions can cause damage to the engine.

6. When the engine starts, press the throttle trigger gradually to increase the engine speed.
7. Make sure that the engine runs smoothly.



WARNING: Keep body parts away from the muffler. Risk of burn injuries.

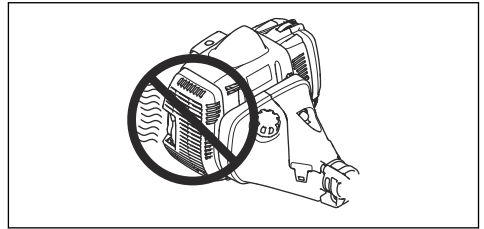

To stop the engine

- Move the stop switch to the stop position.

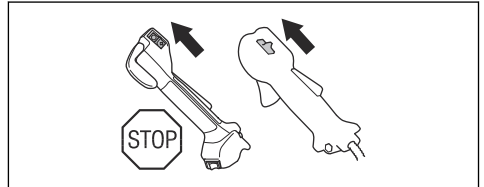

Heated handles

545FXT AT has heating elements in the handles. There is an ON/OFF switch on the throttle handle. The heating elements automatically keep a temperature of 70° when the heat is on.

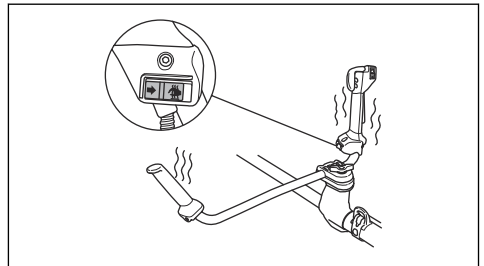

Blade thrust

A blade thrust is when the product moves to the side quickly and with force. A blade thrust occurs when the grass blade or saw blade hits or catches on an object that cannot be cut. A blade thrust can eject the product or operator in all directions. There is a risk of injury to the operator and bystanders.

The risk increases in areas where it is not easy to see the material that is cut.

Do not cut with the area of the blade that is shown in black. The speed and movement of the blade can cause

blade thrust. The risk increases with the thickness of the branch that is cut.

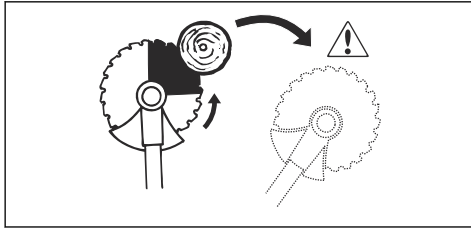

General work instructions



WARNING: Be careful when you cut a tree that is in tension. It can spring back to its normal position before or after the cut and hit you or the product, and cause injury.

- Clear an open space at one end of the work area, and start the work from there.
- Move in a regular pattern across the work area.

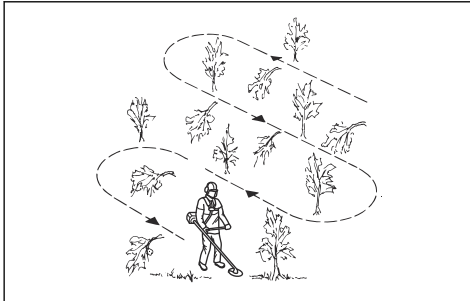

- Move the product fully to the left and right, to clear a width of 4–5 m on each turn.
- Clear a length of 75 m before you turn and go back. Move the fuel can along with you as you continue.
- Move in a direction where you do not go across ditches and obstacles more than necessary.
- Move in a direction where the wind makes the cut vegetation fall in the cleared area.

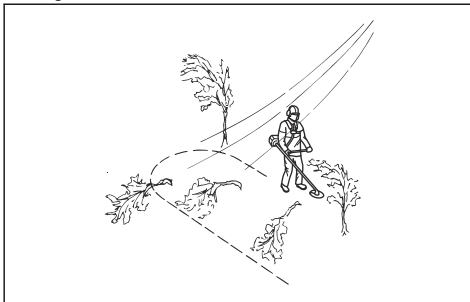

- Move along slopes, not up and down.

Forestry clearing with a saw blade

To fell a tree to the left

To fell to the left, push the bottom of the tree to the right.

1. Apply full throttle.
2. Put the saw blade against the tree as given in the picture.
3. Tilt the saw blade and push it with force diagonally down to the right. At the same time, push the tree with the blade guard.

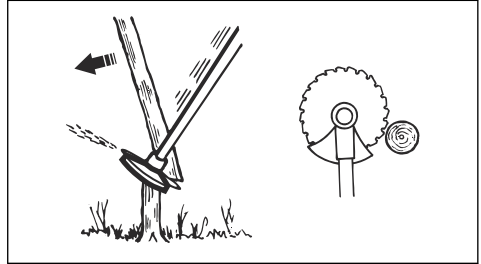

To fell a tree to the right

To fell to the right, push the bottom of the tree to the left.

1. Apply full throttle.
2. Put the saw blade against the tree as given in the picture.
3. Tilt the saw blade and push it with force diagonally up and to the right. At the same time, push the tree with the blade guard.

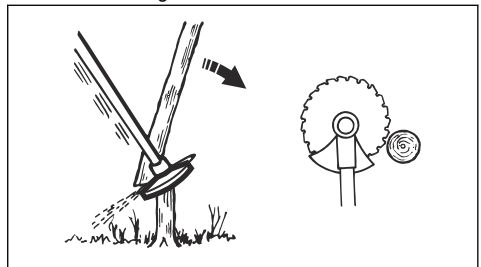

To fell a tree forward

To fell forward, push the bottom of the tree rearward.

1. Apply full throttle.
2. Put the saw blade against the tree as given in the picture.

3. Pull the saw blade forward with a fast movement.

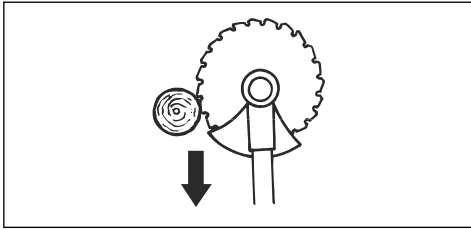

To fell large trees

Large trees must be cut from 2 sides.

1. Examine in which direction the tree will fall.
2. Apply full throttle.
3. Do the first cut on the side of the tree to which it will fall.

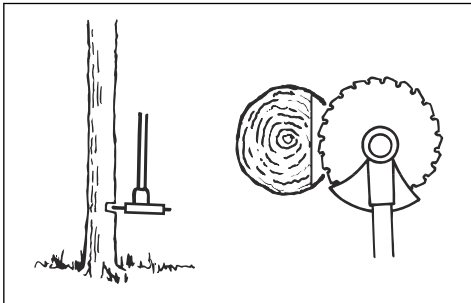

4. Cut through the tree from the other side.

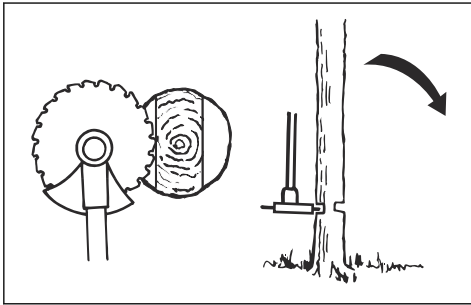

CAUTION: If the saw blade becomes blocked, do not pull the product with a sudden movement. That can cause damage to the saw blade, bevel gear, shaft or handlebar. Release the handles, hold the shaft with 2 hands and carefully pull the product.

Note: Use more cutting pressure to fell small trees. Use less cutting pressure to fell large trees.

Brush cutting with a saw blade

To fell to the left, push the bottom of the tree to the right.

- Cut down thin trees and brush.
- Move the product from side to side.
- Cut many trees in one movement.
- For groups of thin trees:

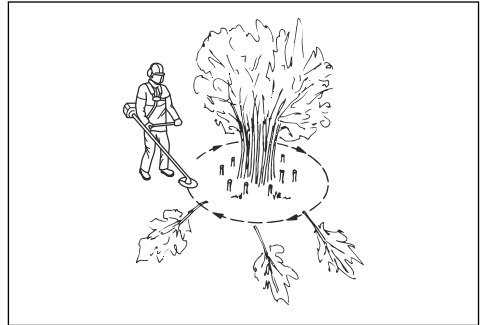

- a) Cut the outer trees high up.
- b) Cut the outer trees to the correct height.
- c) Cut from the center. If you cannot get access to the center, cut the outer trees high up and let them fall. This decreases the risk that the saw blade becomes blocked.

Grass clearing with a grass blade



CAUTION: Do not use grass blades and grass knives on wood. Use grass blades and grass knives for long or heavy grass only.

- Move the product from side to side.
- Start the movement from right to left when you cut. Move the product to the right before you cut again.
- Cut with the left side of the grass blade.

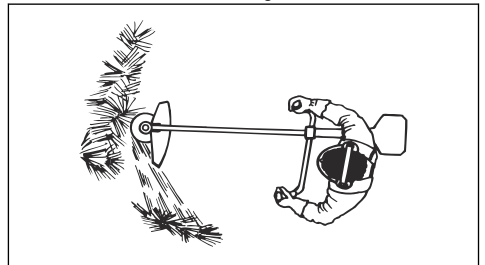

- Angle the grass blade to the left to make the grass fall in a line. This makes it easy to collect the grass.
- Keep a stable position with your feet apart.
- Move forward after each right movement and make sure that you have a stable position again before you cut again.

- Keep the support cup with a light pressure against the ground to make sure that the grass blade does not hit the ground.
- Obey these instructions to decrease the risk that cut material winds around the grass blade:
 - a) Apply full throttle.
 - b) Do not move the grass blade through cut material when you move the product from left to right.
- Before you collect the cut material, stop the engine and remove the product from the harness. Put the product down on the ground.

5. Try to work rhythmically. Stand firmly with your feet apart. Move forward after the return stoke and stand firmly again.
6. Let the support cup rest lightly against the ground. It is used to protect the blade from hitting the ground.
7. Reduce the risk of material wrapping around the blade by always work at full throttle and avoid the previously cut material during the return stoke.
8. Stop the engine, unclip the harness and place the machine on the ground before you start to collect the cut material.

Grass trimming with a trimmer head

To trim the grass

1. Hold the trimmer head immediately above the ground at an angle. Do not push the trimmer line into the grass.

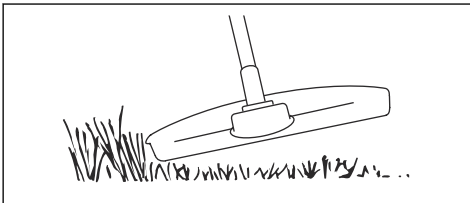

2. Decrease the length of the trimmer line by 10-12 cm / 4-4.75 in.
3. Decrease the engine speed to decrease the risk of damage to plants.
4. Use 80 % throttle when you cut grass near objects.

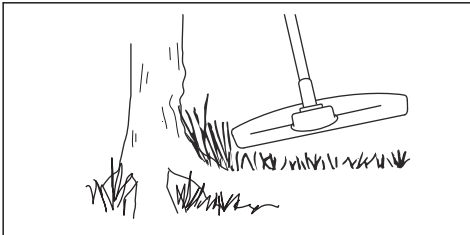

To cut the grass

1. Make sure that the trimmer line is parallel to the ground when you cut the grass.

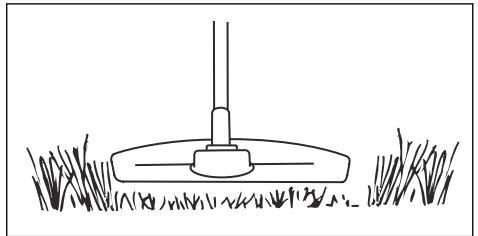

2. Do not push the trimmer head to the ground. This can cause damage to the product.
3. Move the product from side to side when you cut grass. Use full speed.

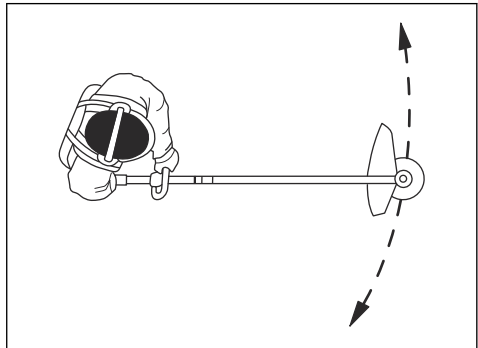

To clear grass with a grass blade

1. Grass blades and grass cutters must not be used on woody stems.
2. A grass blade is used for all types of tall or coarse grass.
3. The grass is cut down with a sideways, swinging movement, where the movement from right-to-left is the clearing stoke and the movement from left-to-right is the return stoke. Let the left-hand side of the blade (between 8 and 12 o'clock) do the cutting.
4. if the blade is angled to the left when clearing grass, the grass will collect in a line, which makes it easier to collect, e.g. by raking.

To sweep the grass

The airflow from the rotating trimmer line can be used to remove cut grass from an area.

1. Hold the trimmer head and the trimmer line parallel to the ground and above the ground.
2. Apply full throttle.
3. Move the trimmer head from side to side and sweep the grass.



WARNING: Clean the trimmer head cover each time you assemble new trimmer line to prevent unbalance and vibrations in the

handles. Also do a check of the other parts of the trimmer head and clean it if necessary.

Maintenance

Introduction



WARNING: Before you do maintenance, you must read and understand the safety chapter.

For all servicing and repair work on the product, special training is necessary. We guarantee the availability of professional repairs and servicing. If your dealer is not a service agent, speak to them for information about the nearest service agent.

Maintenance schedule

Maintenance	Daily	Weekly	Monthly
Clean the external surface.	X		
Examine the harness for damages.	X		
Examine the quick-release mechanism release on the harness for damages and make sure that it operates correctly.	X		
Do a check of the throttle trigger lockout and the throttle trigger, see <i>To do a check of the throttle trigger lockout on page 7.</i>	X		
Make sure that the cutting attachment does not rotate at idle speed.	X		
Do a check of the stop switch, see <i>To do a check of the stop switch on page 8.</i>	X		
Examine the cutting attachment guard for damages and cracks.	X		
Make sure that the saw blade or grass blade is aligned with the center, that it is sharp and does not have damages by the teeth or the center hole.	X		
Examine the support flange for damages and cracks. Replace if damaged.	X		
Examine the trimmer head for damages and cracks. Replace if damaged.	X		
Examine the handle and handlebar for damage and make sure that they are attached correctly.	X		
For cutting attachments with a support cup, tighten the locking screw fully.	X		
For cutting attachments with a locknut, tighten the locknut fully.	X		
Examine the transport guard for damage and make sure that it can be attached correctly.	X		
Examine the engine, the fuel tank and the fuel lines for leaks.	X		
Clean the air filter. Replace if necessary.	X		
Tighten nuts and screws	X		
Examine the fuel filter for contamination and the fuel hose for cracks and other defects. Replace if necessary.	X		
Examine all cables and connections.	X		
Examine the starter and the starter rope for damages.		X	

Maintenance	Daily	Weekly	Monthly
Examine the vibration damping elements for damages and cracks. ¹		X	
Examine the spark plug, see <i>To examine the spark plug on page 24.</i>		X	
Clean the cooling system.		X	
Clean or replace the spark arrester screen.		X	
Clean the external surface of the carburetor and the area around it.		X	
Make sure that the bevel gear is filled to $\frac{3}{4}$ with grease.		X	
Lubricate the wire			X
Replace the spark plug.			X
Lubricate the drive shaft. ²			X

To clean the muffler



WARNING: The muffler gets very hot during and after operation, also at idle speed. Risk of fire and burn injuries.

1. If the muffler on your product has a spark arrester screen, clean it weekly with a steel brush. Replace the spark arrester screen if it is damaged.

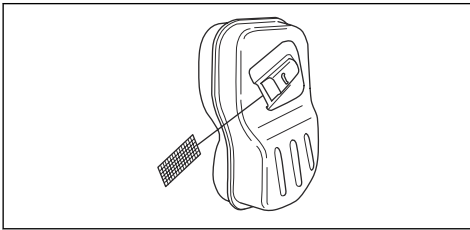

CAUTION: A blocked spark arrester screen causes the engine to become too hot and results in damage to the cylinder and piston.



CAUTION: If the spark arrester screen is frequently blocked, let your service agent examine the muffler.

To clean the cooling system and starter pawls

The cooling system includes:

- The air intake on the starter (A)
- The fins on the flywheel (B)
- The cooling fins on the cylinder (C)
- The cylinder cover (D)
- The starter pawls (E) that are found on the flywheel

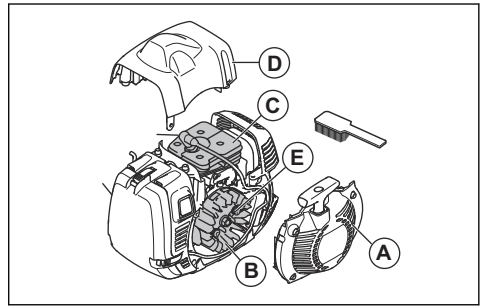

Clean the cooling system weekly or more frequently if it is necessary.

1. Remove the starter cover and the cylinder cover.
2. Clean the cooling system with a brush.
3. Examine the starter pawls and area around them for dirt.
4. Clean around the starter pawls with a brush, to make sure that they can move freely.

Air filter

A dirty air filter can cause carburetor malfunction, start problems, loss of engine power and wear to engine parts. It also makes the engine use more fuel than necessary. Clean the filter at an interval of 8 hours, or more frequently if the product is operated in a dusty environment.

Note: An engine adjustment can be necessary when the air filter has been cleaned or replaced. See *To adjust the engine on page 24.*

To do a check of a paper air filter

1. Remove the air filter cover.

¹ Replace the vibration damping elements after each season or at a minimum of once a year.

² At an interval of 3 months.

2. Open the 2 hooks that hold the filter frame.
3. Remove the filter frame and the air filter.

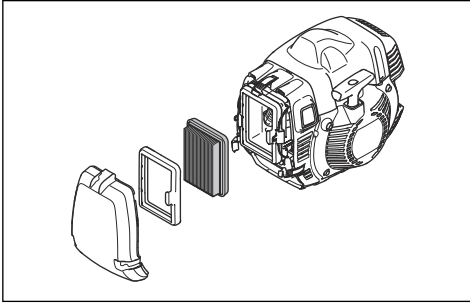

4. Examine and clean the filter housing with a brush.
5. Examine the filter. Replace the filter if it is dirty or damaged.



CAUTION: Do not bend or fold the filter as this can cause damage to the filter. A damaged filter must always be replaced.

To clean a nylon air filter

1. Remove the air filter cover.

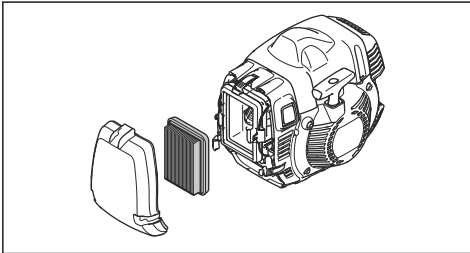

2. Release the hooks that holds the air filter.
3. Remove the air filter.
4. Examine and clean the filter housing with a brush.
5. Examine the filter. Clean the filter with warm soap water. Replace the filter if it is damaged.



CAUTION: A damaged filter must always be replaced.

Bevel gear

The bevel gear is filled to $\frac{3}{4}$ with grease at the factory. Before use, make sure that the grease level has not changed. Use Husqvarna special grease if it is necessary to fill up. Do not change the grease in the

bevel gear. Let servicing personnel do the repair of the bevel gear.

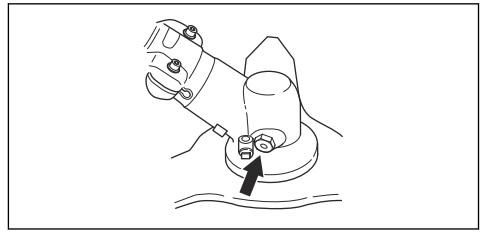

Drive shaft

Lubricate the drive shaft at an interval of 3 months. Let a service agent help you if you are not sure about the procedure.

To attach and remove the locknut



WARNING: Stop the engine, use protective gloves and be careful around the sharp edges of the cutting attachment.

Use the locknut to attach some types of cutting attachments. The locknut has a left thread.

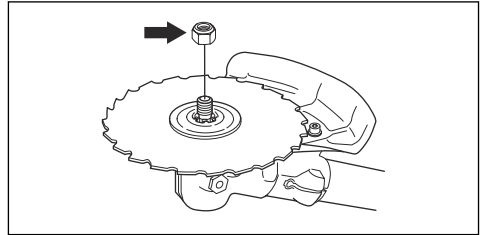

- Use a socket wrench with a shaft that is sufficiently long to let you keep your hand behind the cutting attachment guard. The arrow in the illustration shows the area where you can safely operate the socket wrench.

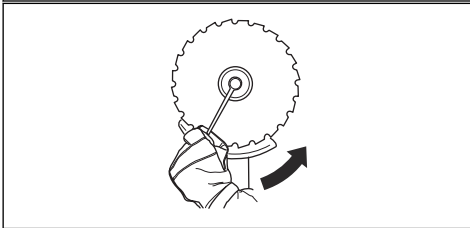
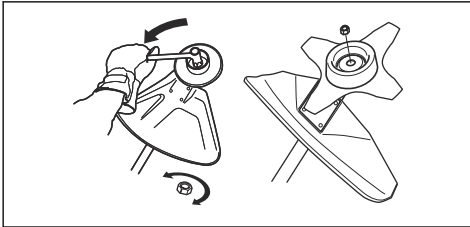

- To attach, tighten the locknut in the opposite direction to how the cutting attachment rotates.
- To remove the locknut, turn it in the same direction as how the cutting attachment rotates.
- Keep count when you remove and attach the locknut. Replace the locknut after approximately 10 times.

Note: Make sure that you can not turn the locknut by hand. Replace the locknut if the nylon lining does not have a resistance of a minimum of 1.5 Nm.

To examine the spark plug



CAUTION: Always use the recommended spark plug type. Incorrect spark plug type can cause damage to the product.

- Examine the spark plug if the engine is low on power, is not easy to start or does not operate correctly at idle speed.
- To decrease the risk of unwanted material on the spark plug electrodes, obey these instructions:
 - a) Make sure that the idle speed is correctly adjusted.
 - b) Make sure that the fuel mixture is correct.
 - c) Make sure that the air filter is clean.

- If the spark plug is dirty, clean it and make sure that the electrode gap is correct, refer to *Technical data on page 27*.

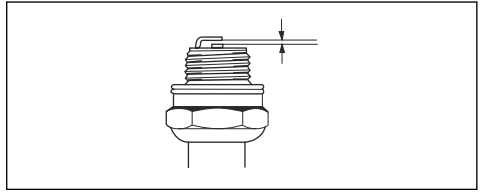

- Replace the spark plug if it is necessary.

To adjust the engine

Follow these instructions if the engine does not operate correctly.

1. Attach an approved cutting attachment, see *Accessories on page 28*.
2. Start the engine.
3. Operate the product in usual conditions for 3 minutes.
4. Lift the cutting attachment in the air and apply full throttle for 30 seconds. If a trimmer head is used, make sure that the trimmer line is cut to correct length by the guard knife.

Note: Do not cut grass or branches during this step.

5. Operate the product in usual conditions to make sure that the engine operates correctly.
6. If the engine does not operate correctly, do step 4 and 5 again 3 times.
7. Let your Husqvarna dealer adjust/repair the product if the engine does not operate correctly after you have done all these steps.

To sharpen the grass knife and grass blade



WARNING: Stop the engine. Use protective gloves.

- To sharpen the grass knife or grass blade correctly, refer to the instructions that come with the cutting attachment.
- Sharpen all edges equally to keep the balance.
- Use a single-cut flat file.

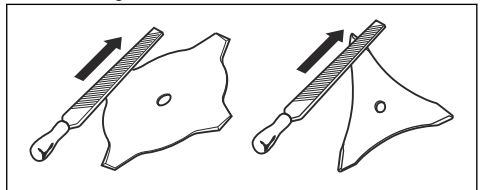



WARNING: Always discard a blade that is damaged. Do not try to make a bent or twisted blade straight and use it again.

To sharpen the saw blade



WARNING: Stop the engine. Use protective gloves.

- To sharpen the blade correctly, refer to the instructions that come with the blade.
- Make sure that the product and blade has sufficient support when you sharpen it.

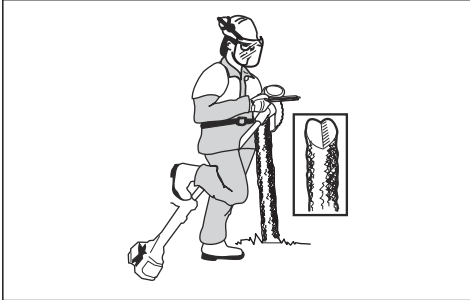

- Use a 5.5 mm round file with a file holder.

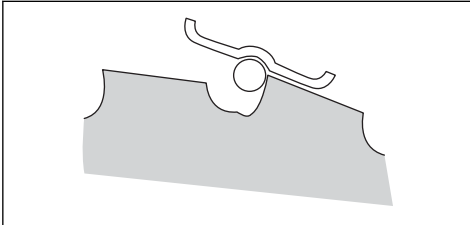

- Hold the file at an angle of 15°.
- Sharpen one tooth of the saw blade to the right and the next tooth to the left, see the illustration.

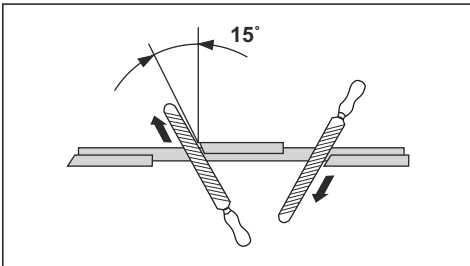

Note: Sharpen the edges of the teeth with a flat file if the blade is heavily worn. Continue to sharpen with a round file.

- Sharpen all edges equally to keep the blade balanced.

- Adjust the blade set to 1 mm with the recommended setting tool. Refer to the instructions that come with the blade.

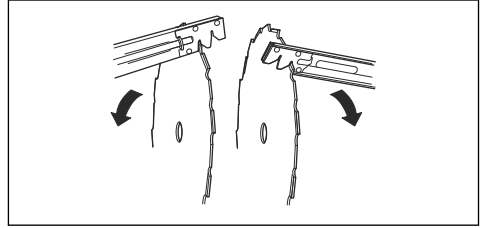

WARNING: Always discard a blade that is damaged. Do not try to make a bent or twisted blade straight and use it again.

To adjust the product for cold environments

If the temperature is 5° or colder, adjustments are necessary to prevent operation problems.

- Attach the air duct as shown in the illustration. Make sure that the arrow points in the direction of the winter mode symbol.

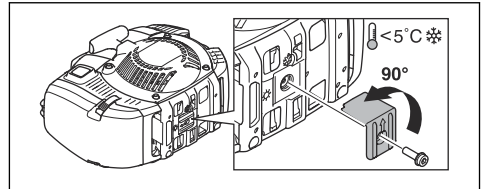

- Replace the air filter cover with the winter mode air filter cover.
- If you operate the product in snow, attach a cover on top of the starter.

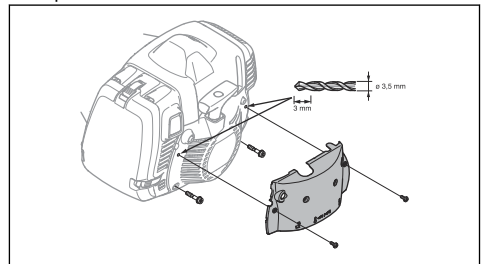

- For 545FXT AT, make sure that the wire is lubricated when you operate the product in cold environments.
- At temperatures of more than 5°, change back to the regular air filter cover. Remove the cover on top of the starter and adjust the air duct back to the initial position. Make sure that the arrow points in the direction of the summer mode symbol.



CAUTION: Do not operate the product at temperatures of more than 5° if it is adjusted for winter mode. The engine becomes too hot and can be damaged.

4. Use antifreeze spray with a 2 mm spray tube. Spray in short intervals.

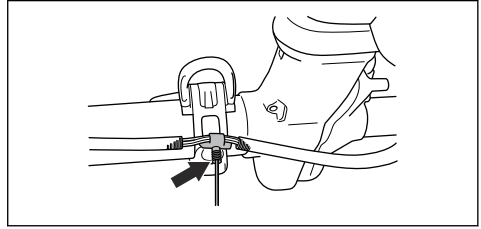

5. Examine the rubber bellows on the wire to make sure that it does not expand.
6. Attach the cylinder cover and the protective cover.

To lubricate the wire

545FXT AT

Note: The wire is lubricated at the factory. Lubricate the wire monthly.

1. Remove the protective cover.
2. Remove the cylinder cover to get access to the rubber bellows on the wire.
3. Remove the plug on the grease nipple.

Troubleshooting

The engine does not start

Check	Possible cause	Procedure
Stop switch.	The stop switch is in the stop position.	Let an approved service agent replace the stop switch.
Starter pawls.	The starter pawls cannot move freely.	Remove the starter cover and clean around the starter pawls. See <i>To clean the cooling system and starter pawls on page 22.</i>
		Let an approved service agent help you.
Fuel tank.	Incorrect fuel type.	Drain the fuel tank and fill with correct fuel.
Spark plug.	The spark plug is dirty or wet.	Make sure that the spark plug is dry and clean.
	The spark plug electrode gap is incorrect.	Clean the spark plug. Make sure that the electrode gap is correct. Make sure that the spark plug has a suppressor.
		Refer to technical data for correct electrode gap.
	The spark plug is loose.	Tighten the spark plug.

The engine starts but stops again

Check	Possible cause	Procedure
Fuel tank	Incorrect fuel type.	Empty the fuel tank and fill it with correct fuel.

Check	Possible cause	Procedure
Air filter	The air filter is clogged.	Clean the air filter.

Transportation, storage and disposal

Transportation and storage

- Let the product cool before transportation or storage.
- Remove the spark plug cap before long-term storage.
- Attach the product during transportation. Make sure that it cannot move.
- Make sure that there is no risk of fuel leaks, fuel fumes, sparks or flames during transportation and storage.
- Attach the transport guard during transportation and storage.
- Clean and do servicing on the product before long-term storage.

Technical data

Technical data

	545RXT AT	545FX AT	545FXT AT
Engine			
Cylinder displacement, cm ³ (cu.in)	45.7 (2.8)	45.7 (2.8)	45.7 (2.8)
Cylinder bore, mm (in)	42 (1.7)	42 (1.7)	42 (1.7)
Stroke, mm (in)	33 (1.3)	33 (1.3)	33 (1.3)
Idle speed, rpm	2700	2700	2700
Speed of output shaft, rpm	8800	9700	9700
Max. engine output, according to ISO 8893, kW/rpm	2.2/9000	2.2/9000	2.2/9000
Ignition system			
Spark plug	NGK CMR6H	NGK CMR6H	NGK CMR6H
Electrode gap, mm	0.5	0.5	0.5
Fuel			
Fuel tank capacity, US pint/Litre	2.1/1.0	2.1/1.0	2.1/1.0
Weight			
Without fuel, cutting attachment and guard, kg (lb)	8.6 (19.0)	8.2 (18.1)	8.4 (18.5)
Noise emissions			
Sound power level, measured dB (A)	115	115	115
Sound power level, guaranteed L _{WA} dB (A)	116	116	116
Sound levels ³			

³ Reported data for noise pressure level has a typical statistical dispersion (standard deviation) of 1.2 dB (A).

	545RXT AT	545FX AT	545FXT AT
Equivalent sound pressure level at the operator's ear, measured according to EN ISO 11806 and ISO 22868, dB(A):			
Equipped with trimmer head (original)	102	102	102
Equipped with grass blade (original)	101	101	101
Equipped with saw blade (original)	–	99	99
Vibration levels ⁴			
Equivalent vibration levels ($a_{hv,eq}$) at handles, measured according to EN ISO 11806 and ISO 22867, m/s ² :			
Equipped with trimmer head (original), left/right	3.2/3.2		
Equipped with grass blade (original), left/right	3.3/3.5		
Equipped with saw blade (original), left/right	–	2.9/3.3	3.5/3.2

Accessories

Accessories 545RXT AT

Approved accessories	Accessory type	Cutting attachment guard, art. no.
Centre hole in blades/knives, Ø 25.4 mm	Output shaft thread M12	
Grass blade/grass knife	Multi 255-3 (Ø 255, 3 teeth)	537 28 85-01 / 544 46 43-01
	Multi 275-4 (Ø 275, 4 teeth)	537 28 85-01 / 544 46 43-01
	Multi 300-3 (Ø 300 3 teeth)	537 28 85-01 / 544 46 43-01
Saw blade	Maxi XS 200-26 (Ø 200, 26 teeth)	537 31 09-02
	Scarlet 200-22 (Ø 200, 22 teeth)	537 31 09-02
Plastic blades	Tricut Ø 300 mm (Separate blades have part number 531 01 77-15)	537 28 85-01 / 544 46 43-01
Trimmer head	T55x (Ø 2.7–3.3 mm cord)	503 95 43-01 / 544 46 43-01
	Trimmy S II (Ø 2.4–3.3 mm cord)	503 95 43-01 / 544 46 43-01
	T45x (Ø 2.7–3.3 mm cord)	503 95 43-01 / 544 46 43-01
Support cup	Fixed	

⁴ Reported data for vibration level has a typical statistical dispersion (standard deviation) of 0.2 m/s².

Accessories for 545FX AT, 545FXT AT

Approved accessories	Accessory type	Cutting attachment guard, art. no.
Centre hole in blades/knives, Ø 25.4 mm	Output shaft thread M12	
Grass blade/grass knife	Multi 255-3 (Ø 255, 3 teeth)	537 29 74-01 / 544 46 43-01
	Multi 275-4 (Ø 275, 4 teeth)	537 29 74-01 / 544 46 43-01
	Multi 300-3 (Ø 300 3 teeth)	537 29 74-01 / 544 46 43-01
Saw blade	Maxi 200-26 (Ø 200, 26 teeth)	574 53 26-01
	Scarlet 200-22 (Ø 200, 22 teeth)	574 53 26-01
	Scarlet 225-24 (Ø 225, 24 teeth)	574 50 67-02
	Maxi 225-24T BACHO (Ø 225, 24 teeth)	574 50 67-02
Plastic blades	Tricut Ø 300 mm (Separate blades have part number 531 01 77-15)	537 29 74-01 / 544 46 43-01
Trimmer head	Trimmy S II (Ø 2.4–3.3 mm cord)	537 29 73-01 / 544 46 43-01
	Auto 55 (Ø 2.7-3.3 mm cord)	537 29 73-01 / 544 46 43-01
	T45x (Ø 2.7–3.3 mm cord)	537 29 73-01 / 544 46 43-01
	T55x (Ø 2.7–3.3 mm cord)	537 29 73-01 / 544 46 43-01
Support cup	Fixed	

Warranty

U.S FEDERAL, AND CANADA EXHAUST AND EVAPORATIVE EMISSIONS CONTROL WARRANTY STATEMENT

YOUR WARRANTY RIGHTS AND OBLIGATIONS

The U.S. Environmental Protection Agency (EPA), Environment and Climate Change Canada and Husqvarna Professional Products, Inc. are pleased to explain the exhaust and evaporative emissions ("emissions") control system warranty on your 2012 and later small off-road engine. In U.S and Canada, new equipment that use small off-road engines must be designed, built, and equipped to meet State's stringent anti-smog standards. Husqvarna Professional Products, Inc. must warrant the emissions control system on your small off-road engine for the periods of time listed below provided there has been no abuse, neglect or improper maintenance of your small off-road engine or equipment leading to the failure of the emissions control system. Your emissions control system may include parts such as the carburetor or fuel injection system, the ignition system, catalytic convertor, fuel tanks, fuel lines (for liquid fuel and fuel vapors), fuel caps, valves, canisters, filters, clamps and other associated components. Also included may be hoses, belts, connectors, and other emission-related assemblies. Where a warrantable condition exists, Husqvarna Professional Products, Inc. will repair your small off-road engine at no cost to you including diagnosis, parts and labor.

MANUFACTURER'S WARRANTY COVERAGE

The exhaust and evaporative emissions control system on your small off-road engine is warranted for two years. If any emissions-related part on your small off-road engine is defective, the part will be repaired or replaced by Husqvarna Professional Products, Inc..

OWNER'S WARRANTY RESPONSIBILITIES

- As the small off-road engine owner, you are responsible for performance of the required maintenance listed in your owner's manual. Husqvarna Professional Products, Inc. recommends that you retain all receipts covering maintenance on your small off-road engine, but Husqvarna Professional Products, Inc. cannot deny warranty coverage solely for the lack of receipts or for your failure to ensure the performance of all scheduled maintenance.
- As the small off-road engine owner, you should however be aware that Husqvarna Professional Products, Inc. may deny you warranty coverage if your small off-road engine or a part has failed due to abuse, neglect, or improper maintenance or unapproved modifications.

- You are responsible for presenting your small off-road engine to a Husqvarna Professional Products, Inc. authorized servicing dealer as soon as the problem exists. The warranty repairs shall be completed in a reasonable amount of time, not to exceed 30 days. If you have any questions regarding your warranty rights and responsibilities, you should contact Husqvarna Professional Products, Inc. in USA at 1-800-487-5951, in CANADA at 1-800-805-5523 or send e-mail correspondence to emissions@husqvarnagroup.com or warranty@hpp-emissions.com.

WARRANTY COMMENCEMENT DATE

The warranty period begins on the date the engine or equipment is delivered to an ultimate purchaser.

LENGTH OF COVERAGE

Husqvarna Professional Products, Inc. warrants to the ultimate purchaser and each subsequent owner that the engine or equipment is designed, built, and equipped so as to conform with all applicable regulations adopted by EPA, and is free from defects in materials and workmanship that causes the failure of a warranted part for a period of two years.

WHAT IS COVERED

REPAIR OR REPLACEMENT OF PARTS: Repair or replacement of any defective warranted part will be performed at no charge to you at a brand authorized servicing dealer. Except for repairs and replacement under this Emission Control Warranty, you may choose a repair shop or other person to maintain, replace or repair emission control devices and systems. However, Husqvarna Professional Products, Inc. recommends that all maintenance, replacement and repairs of emission control devices and systems be performed by a brand authorized servicing dealer.

IMPORTANT: This product is compliant with U.S. EPA Phase 3 regulations for exhaust and evaporative emissions. To ensure EPA Phase 3, and Climate Change Canada regulation, we recommend using only genuine product branded replacement parts. Use of non-compliant replacement parts is a violation of federal and state laws.

WARRANTY PERIOD: Any warranted part which is not scheduled for replacement as required maintenance, or which is scheduled only for regular inspection to the effect of "repair or replace as necessary" is warranted for 2 years (or time defined in the product warranty statement, whichever is longer) from the date of purchase by the initial consumer purchaser. Any warranted part which is scheduled for replacement as required maintenance is warranted for the period of the time up to the first scheduled replacement for that part. Any part repaired or replaced under the warranty must be warranted for the remaining warranty period.

DIAGNOSIS: You will not be charged for diagnostic labor that leads to the determination that a warranted part is in fact defective, provided that such diagnostic work is performed at a brand authorized servicing dealer.

OTHER DAMAGES: Husqvarna Professional Products, Inc. will repair other engine components caused by the failure of a warranted part still under warranty.

EMISSION WARRANTY PARTS LIST

1. Carburetor and intake parts or fuel injection system.
2. Air filter and fuel filter covered up to maintenance schedule.
3. Spark Plug, covered up to maintenance schedule.
4. Ignition Module.
5. Mufflers with catalyst and exhaust manifolds.
6. Fuel tank, fuel lines (for liquid fuel and fuel vapors), fuel cap, carbon canister and tip-over/anti-slosh valves as applicable.*
7. Electronic Controls, Vacuum, temperature, and time sensitive valves and switches.
8. Hoses, connectors, and assemblies.
9. All other components the failure of which would increase the engine's exhaust and evaporative emissions of any regulated pollutant as set forth at the following:
 - For U.S. and Canada see US Federal Code of Regulations, 40 C.F.R 1068 Appendix I (iii).

WHAT IS NOT COVERED

All failures caused by abuse, neglect, unapproved modifications, misuse or improper maintenance are not covered.

ADD -ON OR MODIFIED PARTS: Add-on or modified parts that are not exempted by EPA may not be used. The use of any non-exempted add-on or modified parts

will be grounds for disallowing a warranty claim. Husqvarna Professional Products, Inc. will not be liable to warrant failures of warranted parts caused by the use of a non-exempted add-on or modified part.

HOW TO FILE A CLAIM

If you have any questions regarding your warranty rights and responsibilities, you should contact your nearest authorized servicing dealer or call Husqvarna Professional Products, Inc. in USA at 1-800-487-5951, in CANADA at 1-800-805-5523 or send e-mail correspondence to emissions@husqvarnagroup.com or warranty@hpp-emissions.com.

WHERE TO GET WARRANTY SERVICE

Warranty services or repairs are provided through all Husqvarna Professional Products, Inc. authorized servicing dealers. If the nearest authorized servicing dealer is more than 100 miles from your location, Husqvarna Professional Products, Inc. will arrange and pay for the shipping costs to and from a brand authorized servicing dealer or otherwise arrange for warranty service in accordance with applicable regulations.

MAINTENANCE, REPLACEMENT AND REPAIR OF EMISSION-RELATED PARTS

Any replacement part may be used in the performance of any warranty maintenance or repairs and must be provided without charge to the owner. Such use will not reduce the warranty obligations of the manufacturer.

MAINTENANCE STATEMENT

The owner is responsible for the performance of all required maintenance, as defined in the owner's manual.

* Evaporative emission parts.

Registered trademarks

The *Bluetooth*[®] word mark and logos are registered trademarks owned by *Bluetooth SIG, inc.* and any use of such marks by Husqvarna is under license.

Table des matières

Introduction.....	32	Transport, entreposage et mise au rebut.....	59
Sécurité.....	35	Données techniques.....	59
Montage.....	41	Accessoires.....	61
Fonctionnement.....	45	Garantie.....	63
Entretien.....	52	Marques déposées.....	65
Dépannage.....	58		

Introduction

Présentation du produit

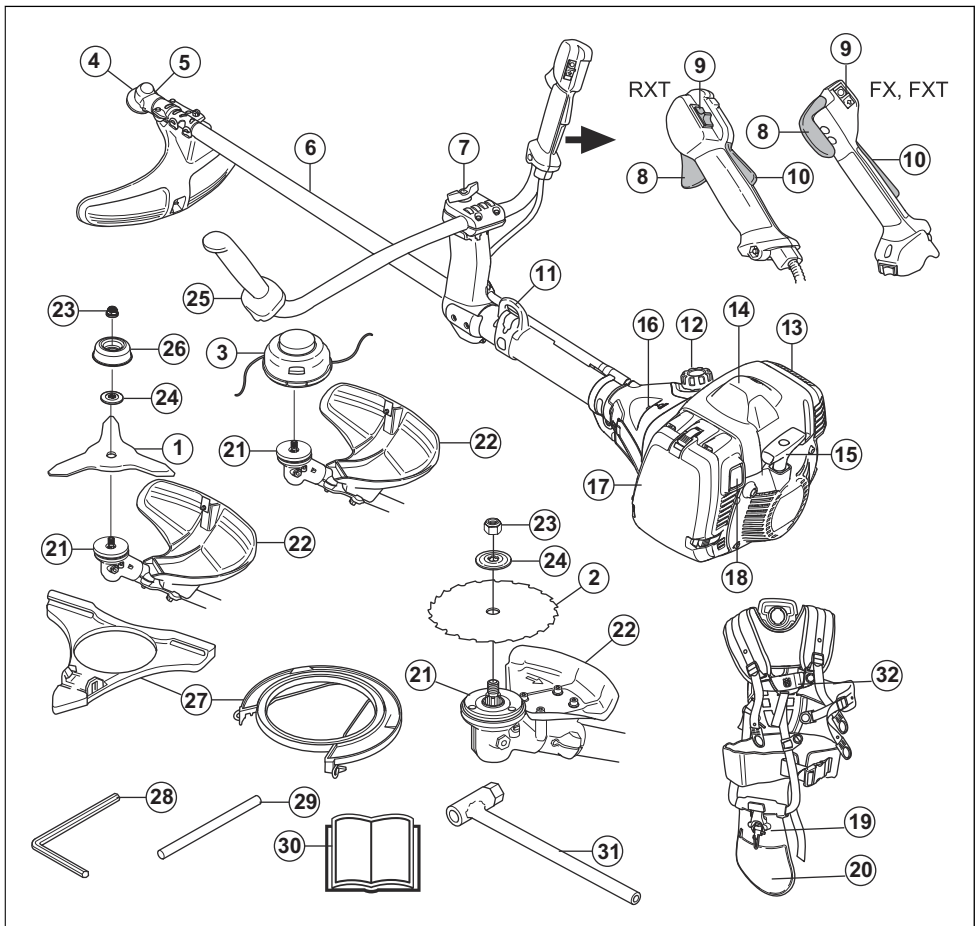

1. Lame à herbe
2. Lame de scie
3. Tête de coupe
4. Pignon conique
5. Bouchon de remplissage de graisse, pignon conique
6. Arbre
7. Ajustement du guidon
8. Commande des gaz
9. Interrupteur d'arrêt
10. Dispositif de verrouillage de la gâchette de l'accélérateur
11. Point de suspension
12. Réservoir de carburant
13. Silencieux
14. Capuchon de la bougie d'allumage et bougie d'allumage, sous le couvercle
15. Corde du lanceur
16. Pompe de purge d'air
17. Couvercle du filtre à air
18. Bouton de démarrage
19. Harnais, mécanisme de dégagement rapide
20. Harnais, protège-hanche
21. Disque d'entraînement
22. Protection de l'outil de coupe
23. Contre-écrou
24. Bride de support
25. Guidon
26. Bol de garde au sol
27. Protection de transport
28. Clé hexagonale
29. Goupille de blocage
30. Manuel d'utilisation
31. Clé à douille
32. Harnais

Description du produit

Les éléments 545RXT AT, 545FX AT et 545FXT AT sont des composants portatifs du moteur, avec outils de coupe interchangeable. Le moteur est doté de la fonction AutoTune.

AutoTune

Le carburateur contrôle le régime du moteur au moyen de la manette des gaz. L'air et le carburant sont mélangés dans le carburateur. La fonction AutoTune règle automatiquement le carburateur pour obtenir le bon mélange air-carburant. La fonction AutoTune adapte le moteur aux conditions locales telles que le climat, l'altitude, l'essence et le type d'huile pour moteur deux-temps.

Utilisation prévue

Utiliser le produit avec une lame de scie, une lame à herbe ou une tête de coupe-herbe pour couper les différents types de végétation. Ne pas utiliser le produit

pour des tâches autres que la coupe d'herbe et l'éclaircissement forestier. Utiliser une lame de scie pour couper diverses fibres de bois. Utilisez une lame à herbe ou une tête de coupe-herbe pour couper l'herbe.

Remarque : Des réglementations nationales ou locales peuvent réguler l'utilisation. Respecter les réglementations en vigueur.

Utilisez la machine seulement avec des accessoires homologués par le fabricant. Se reporter à la section *Accessoires à la page 61*.

Symboles figurant sur le produit



Arrêt.



AVERTISSEMENT! Ce produit est dangereux. L'opérateur ou les personnes à proximité peuvent subir des blessures graves voire mortelles, si le produit n'est pas utilisé correctement et avec précaution. Pour éviter des blessures à l'opérateur ou aux personnes à proximité, lire et respecter toutes les consignes de sécurité contenues dans le manuel d'utilisation.



Avant d'utiliser l'appareil, lire attentivement le manuel d'utilisation et veiller à bien comprendre les directives.



Utiliser un casque de protection dans les endroits où des objets peuvent tomber sur vous. Utiliser un dispositif de protection homologué pour les oreilles. Utiliser un dispositif de protection homologué pour les yeux.



Utiliser des gants de protection homologués.



Utiliser des bottes antidérapantes robustes.



L'outil peut engendrer des projections d'objets, ce qui peut causer des blessures.



Vitesse de rotation maximale de l'arbre de sortie.



Tenir les personnes et les animaux à une distance minimale de 15 m pendant l'utilisation du produit.



Risque de rebond de la lame si l'équipement de coupe touche un objet qu'il ne coupe pas immédiatement. L'appareil peut couper des parties corporelles. Tenir les personnes et les animaux à une distance minimale de 15 m pendant l'utilisation du produit.



Utiliser seulement du fil de coupe flexible. Ne pas utiliser des éléments de coupe en métal. Appliquer cette consigne aux accessoires de protection contre l'herbe.



Pompe de purge d'air.



Bouton de démarrage.



Remplir le réservoir de carburant.



Mode été de la prise d'air.



Mode hiver de la prise d'air.

La plaque signalétique indique le numéro de série où **yyyy** représente l'année de production, **ww** la semaine de production et **xxxx** le numéro séquentiel.

yyyywwxxxx

La période de conformité aux normes d'émissions indiquée sur les étiquettes de conformité aux normes d'émissions se rapporte au nombre d'heures de fonctionnement du moteur qui répond aux exigences fédérales en matière d'émissions. N'importe quel établissement ou agent de réparation de moteur non routier peut effectuer l'entretien, le remplacement et la réparation des dispositifs et du système de contrôle des émissions.

Proposition 65 de la Californie

ATTENTION!

Les émissions du moteur de cet outil contiennent des produits chimiques qui, d'après l'État de Californie, peuvent causer le cancer, des malformations congénitales ou autre danger pour la reproduction

Responsabilité concernant le produit

Comme indiqué dans les lois en vigueur sur la responsabilité concernant les produits, nous ne serons pas tenus responsables des dommages que notre produit causerait dans les situations suivantes :

- Le produit n'est pas réparé de façon adéquate.
- Le produit est réparé avec des pièces qui ne sont pas fournies ou homologuées par le fabricant.
- Le produit comprend un accessoire qui n'est pas fourni ou homologué par le fabricant.
- Le produit n'est pas réparé par un centre de service après-vente agréé ou par une autorité homologuée.

Remarque : Les autres symboles/autocollants présents sur l'outil renvoient aux exigences en matière de certification pour d'autres zones commerciales.

EPA III

EMISSION CONTROL INFORMATION

 **Husqvarna**

HUSQVARNA AB HUSKVARNA SWEDEN
THIS ENGINE MEETS U.S. EPA EXH/EVP
REGS FOR  SORE. REFER TO
OPERATOR'S MANUAL FOR MAINTENANCE
SPECIFICATIONS AND ADJUSTMENTS.
EMISSIONS COMPLIANCE PERIOD:  HRS

Sécurité

Définitions relatives à la sécurité

Les avertissements, recommandations et remarques soulignent des points du manuel qui revêtent une importance particulière.



AVERTISSEMENT: Indique la présence d'un risque de blessure ou de décès de l'utilisateur ou de personnes à proximité si les instructions du manuel ne sont pas suivies.



MISE EN GARDE : Indique la présence d'un risque de dommages au produit, à d'autres appareils ou à la zone adjacente si les instructions du manuel ne sont pas suivies.

Remarque : Utilisé pour donner des renseignements plus détaillés qui sont nécessaires dans une situation donnée.

Consignes générales de sécurité



AVERTISSEMENT: Lire les messages d'avertissement qui suivent avant d'utiliser l'outil.

- Ce produit produit un champ électromagnétique pendant le fonctionnement. Ce champ magnétique peut, dans certains cas, nuire aux implants médicaux actifs ou passifs. Pour réduire le risque de blessures graves ou mortelles, nous recommandons aux personnes ayant des implants médicaux de consulter leur médecin et le fabricant de l'implant médical avant d'utiliser le produit.
- Ne pas utiliser le produit en cas de fatigue ou sous l'emprise de l'alcool, de drogues ou de médicaments. Cela a un effet négatif sur votre vision, votre vigilance, votre coordination et votre jugement.
- Ne pas utiliser le produit par mauvais temps, y compris dans un brouillard épais, sous une pluie diluvienne, dans des endroits fortement venteux et en cas de froid intense. Le fait d'utiliser le produit par mauvais temps peut engendrer de la fatigue et augmenter les risques, tels que ceux posés par un sol glissant et la difficulté de prévoir le sens de chute.
- Toujours rester prudent et faire preuve de bon sens. En cas d'appréhension au sujet d'une condition de travail ou des procédures d'utilisation après avoir lu le manuel d'utilisation, s'adresser à un agent d'entretien avant de continuer.
- Avant de laisser le produit hors de vue, retirer le capuchon de la bougie d'allumage.

Consignes de sécurité pour l'assemblage



AVERTISSEMENT: Lire les messages d'avertissement qui suivent avant d'utiliser l'appareil.

- Utilisez des gants de protection approuvés pour assembler le produit et l'équipement de coupe.
- Débrancher le chapeau de bougie de la bougie d'allumage avant d'assembler le produit.
- S'assurer que le bon guidon et la bonne protection d'équipement de coupe sont installés avant d'utiliser le produit.
- Un équipement de coupe défectueux ou incorrect peut causer des blessures. Ne pas utiliser un outil de coupe dépourvu du dispositif de protection homologué.
- Fixer correctement le carter de l'embrayage et l'arbre avant de démarrer le produit.
- Le disque d'entraînement et la bride de support doivent s'engager correctement dans le trou central de l'équipement de coupe. Un outil de coupe qui n'est pas correctement fixé peut engendrer des blessures ou la mort.
- Fixer le harnais au produit pour éviter de blesser l'opérateur ou d'autres personnes.

Consignes de sécurité pour l'utilisation



AVERTISSEMENT: Lire les messages d'avertissement qui suivent avant d'utiliser l'outil.

- Lire et comprendre la différence entre l'éclaircissement forestier et la coupe d'herbe avant d'utiliser le produit.
- Utiliser un équipement de protection individuelle, voir *Équipement de protection personnelle à la page 36*.
- L'exposition prolongée au bruit peut causer une perte auditive permanente. Toujours utiliser un dispositif de protection homologué pour les oreilles.
- Écouter s'il y a des signaux d'avertissement ou des voix fortes lors de l'utilisation d'un dispositif de protection pour les oreilles. Toujours enlever le dispositif de protection pour les oreilles dès que le moteur s'arrête.
- Ne jamais utiliser le produit s'il est modifié ou défectueux.
- S'assurer que le capuchon de bougie d'allumage et le fil d'allumage ne sont pas endommagés, afin d'éviter le risque de décharge électrique.
- Regarder tout autour de la zone de travail pour s'assurer qu'aucune personne ni aucun animal ou

objet ne présente aucune incidence négative sur la sécurité lors de l'utilisation du produit.

- Regarder tout autour de la zone de travail pour s'assurer qu'aucune personne ni aucun animal ne touche l'outil de coupe ou n'est heurté par des objets projetés hors de l'outil de coupe.
- Vérifier la zone de travail. Retirer tous les objets mobiles tels que les pierres, le verre cassé, les clous, les fils de fer et les cordes, qui peuvent être projetés ou poussés par le vent autour de l'outil de coupe.
- Ne pas utiliser le produit dans une situation ou un endroit où vous ne pourrez pas recevoir de l'aide en cas d'accident.
- Ne pas utiliser l'outil sans une protection d'équipement de coupe approuvée.
- S'assurer que les personnes ou les animaux gardent une distance d'au moins 15 m (50 pi) pendant le travail. Toujours regarder derrière avant de faire demi-tour avec le produit. Arrêter immédiatement le produit si une personne ou un animal pénètre dans la zone de sécurité de 15 m (50 pi). Si plusieurs opérateurs travaillent dans la même zone, garder une distance de sécurité d'au moins 2 fois la hauteur de l'arbre et un minimum de 15 m (50 pi).
- S'assurer de pouvoir se déplacer en toute sécurité et de disposer d'une distance de sécurité. Examiner les alentours de l'aire de travail pour voir s'il y a des obstacles tels que les racines, les pierres, les branches et les fossés. Faire attention pendant le travail sur un terrain en pente.



- Ne pas trop se pencher en avant. Se tenir bien campé dans une position stable et en parfait équilibre.
- Avant de démarrer le produit, le placer sur une surface plane, à au moins 3 m (10 pi) de la source de carburant et de l'endroit où l'appoint de carburant est effectué. S'assurer qu'aucun objet ne se trouve à proximité de l'outil de coupe ou ne touche celui-ci.
- Si l'outil de coupe tourne au régime de ralenti, laisser un agent d'entretien le régler. Ne pas utiliser le produit jusqu'à ce qu'il soit réglé ou réparé.
- Faire preuve de prudence à l'égard des projections d'objets. Toujours porter des lunettes de protection homologuées et s'éloigner du dispositif de protection de l'outil de coupe. Des pierres et d'autres petits

objets peuvent être projetés dans les yeux et causer la cécité ou d'autres blessures.

- Ne pas déposer l'outil alors que le moteur est en marche à moins de l'avoir sous les yeux.
- Ne pas retirer l'herbe coupée ou laisser d'autres personnes retirer l'herbe coupée lorsque le moteur est en marche ou que l'équipement de coupe tourne, car il peut en résulter des blessures graves.
- Toujours arrêter le moteur et s'assurer que l'équipement de coupe ne tourne pas avant de retirer l'herbe enroulée autour de l'axe de lame ou coincée entre le dispositif de protection et l'équipement de coupe.
- Soyez prudent lorsque vous dégagez des matériaux autour de l'équipement de coupe. Le renvoi d'angle devient très chaud pendant le fonctionnement de la machine et peut causer des brûlures graves.
- Les gaz d'échappement du moteur sont chauds et peuvent contenir des étincelles. Risque d'incendie. Faire preuve de prudence des matériaux secs et inflammables.
- Ne jamais utiliser le produit à l'intérieur ou dans des endroits n'ayant pas une ventilation convenable. Les gaz d'échappement contiennent du monoxyde de carbone, un gaz inodore, toxique et très dangereux.
- Arrêter le moteur avant de passer à une nouvelle zone de travail. Toujours fixer la protection de transport avant de déplacer l'équipement.
- Une surexposition aux vibrations peut entraîner des problèmes circulatoires ou des troubles nerveux, en particulier chez les personnes ayant des troubles circulatoires. Parler à un médecin en cas de symptômes liés à une surexposition aux vibrations. Voici certains de ces symptômes : engourdissement, perte de sensibilité, fourmillement, picotement, douleur, faiblesse musculaire, décoloration ou modification de l'épiderme. Ces symptômes apparaissent habituellement aux doigts, aux mains et aux poignets. Les risques augmentent à basse température.

Équipement de protection personnelle



AVERTISSEMENT: Lire les messages d'avertissement qui suivent avant d'utiliser l'appareil.

- Toujours utiliser un équipement de protection personnelle homologué lors de l'utilisation de l'appareil. Cet équipement de protection personnelle n'élimine pas complètement les risques de blessures, mais il peut en réduire la gravité en cas d'accident. Laisser le distributeur vous aider à sélectionner l'équipement adéquat.

- Utiliser un casque si des arbres ont une hauteur de plus de 2 m (6,5 pi) dans la zone de travail.

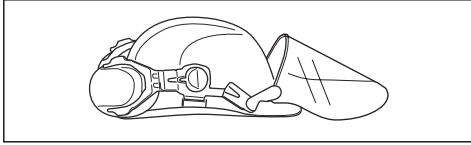

- Utiliser un dispositif de protection homologué pour les oreilles.

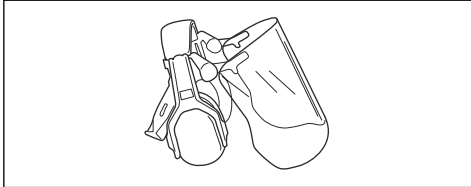

- Utiliser un dispositif de protection homologué pour les yeux. Porter également des lunettes de protection homologuées en cas d'utilisation d'une visière. Les lunettes de protection homologuées doivent être conformes à la norme ANSI Z87.1 aux États-Unis ou à la norme EN 166 dans les pays de l'Union européenne.

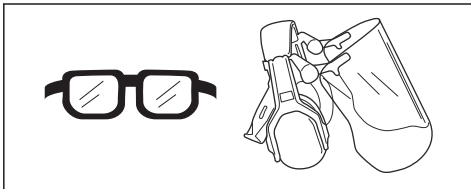

- Utiliser des gants au besoin, par exemple lors de la fixation, de l'examen ou du nettoyage de l'outil de coupe.

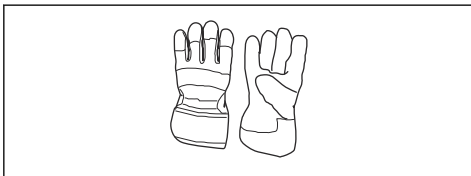

- Utiliser des bottes de protection à embout en acier et semelles antidérapantes.



- Utiliser des vêtements faits de tissus résistants. Toujours utiliser des pantalons longs et lourds et des

manches longues. Ne pas porter des vêtements amples qui peuvent se prendre dans les broussailles et les branches. Ne pas porter de bijoux, de pantalons courts ni de sandales. Ne pas travailler pieds nus. Garder les cheveux au-dessus des épaules.

- Maintenir l'équipement de premiers secours à proximité.



Dispositifs de sécurité sur l'outil

Pour obtenir des renseignements sur l'emplacement de ces dispositifs de sécurité, voir *Présentation du produit à la page 32*.



AVERTISSEMENT: Lire les messages d'avertissement qui suivent avant d'utiliser l'outil.

- Ne pas utiliser un outil dont les dispositifs de protection sont défectueux. Vérifier et effectuer régulièrement l'entretien des dispositifs de sécurité. Si les dispositifs de sécurité sont défectueux, parler à votre agent d'entretien Husqvarna.
- Ne pas modifier les dispositifs de sécurité. Ne pas utiliser le produit si les couvercles de protection, les interrupteurs de sécurité ou d'autres dispositifs de protection ne sont pas fixés ou sont défectueux.
- Pour tous les travaux d'entretien et de réparation sur le produit, en particulier sur les dispositifs de sécurité, une formation spécifique est nécessaire. Si les dispositifs de sécurité échouent les vérifications mentionnées dans ce manuel d'utilisation, laisser un agent d'entretien vous aider. Nous garantissons que des réparations et des entretiens professionnels sont offerts. Si un distributeur n'est pas un agent d'entretien, communiquer avec lui pour connaître l'agent d'entretien le plus proche.
- Ne pas utiliser un outil de coupe dépourvu de dispositif de protection d'outil de coupe homologué et correctement fixé. Voir *Pour assembler l'équipement de coupe à la page 42*.

Pour vérifier le verrouillage de la gâchette de l'accélérateur

Le dispositif de verrouillage de la gâchette de l'accélérateur verrouille la gâchette de l'accélérateur en position de ralenti.

1. Appuyer sur la gâchette de l'accélérateur (B) et s'assurer qu'elle est verrouillée.

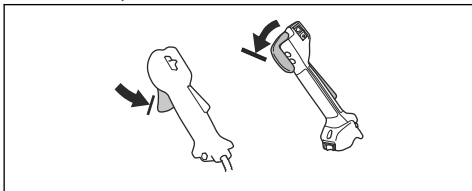

2. Appuyer sur le verrouillage de la gâchette de l'accélérateur (A). S'assurer que la gâchette de l'accélérateur (B) est relâchée.

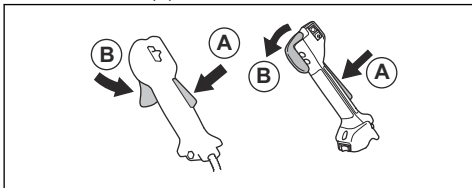

3. Relâcher le guidon et s'assurer que le verrouillage de la gâchette de l'accélérateur (A) et la gâchette de l'accélérateur (B) reviennent à leurs positions initiales.
4. Appuyer sur le dispositif de verrouillage de la gâchette de l'accélérateur (A) et s'assurer qu'il retourne à sa position initiale lorsqu'on le relâche.

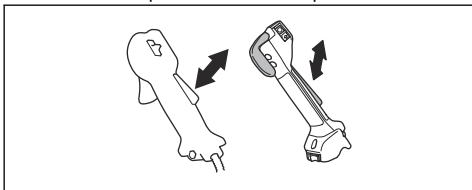

5. Appuyer sur la gâchette d'accélération (B) et s'assurer qu'elle retourne à sa position initiale lorsqu'on la relâche.

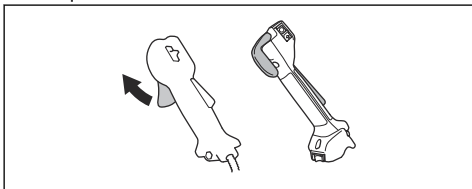

6. Démarrer le moteur et le lancer à plein régime.

7. Relâcher la gâchette de l'accélérateur et s'assurer que l'outil de coupe s'arrête.

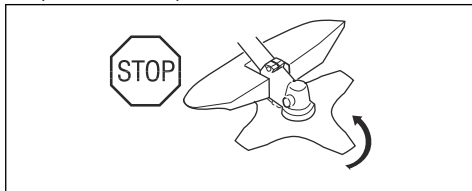

Pour vérifier l'interrupteur d'arrêt

1. Démarrer le moteur.
2. Déplacer l'interrupteur d'arrêt en position d'arrêt et s'assurer que le moteur s'arrête.

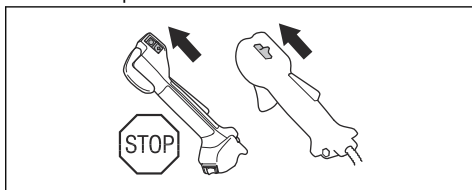

Pour vérifier le dispositif de protection de l'outil de coupe

Le dispositif de protection de l'outil de coupe arrête les objets projetés en direction de l'opérateur. Il empêche également de subir des blessures en cas de contact avec l'outil de coupe.

1. Couper le moteur.
2. Effectuer une inspection visuelle pour détecter d'éventuels dommages, par exemple des fissures.

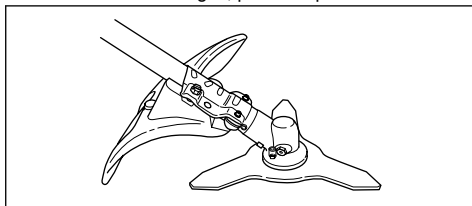

3. Remplacer le dispositif de protection de l'unité de coupe s'il est endommagé.

Pour vérifier le système antivibrations

Le système antivibrations réduit au minimum les vibrations des guidons, ce qui facilite l'utilisation de l'outil.

1. Couper le moteur.
2. Effectuer une inspection visuelle pour détecter les déformations et les dommages éventuels, par exemple les fissures.

3. S'assurer que les éléments du système antivibrations sont correctement fixés.

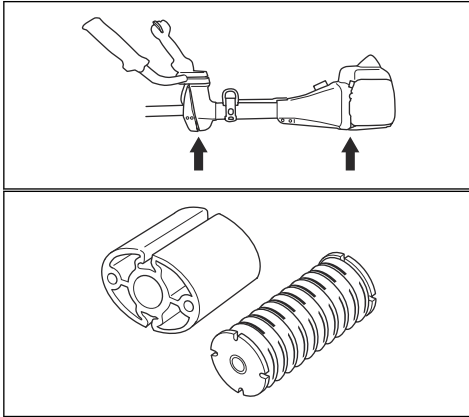

Pour vérifier le mécanisme de dégagement rapide



AVERTISSEMENT: Ne pas utiliser un harnais dont le mécanisme de dégagement rapide est défectueux.

Le mécanisme de dégagement rapide permet à l'opérateur retirer rapidement le produit du harnais en cas d'urgence.

1. Couper le moteur.
2. Effectuer une inspection visuelle pour détecter d'éventuels dommages, par exemple des fissures.
3. Relâcher le mécanisme de dégagement rapide et le fixer pour s'assurer qu'il fonctionne correctement.

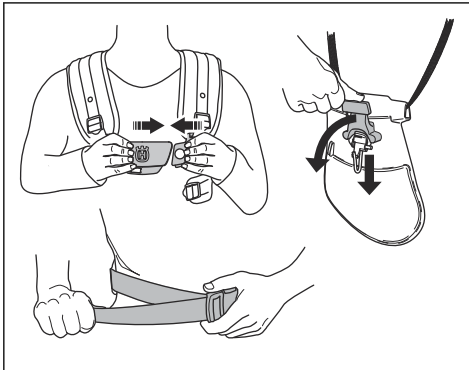

Pour vérifier le silencieux



AVERTISSEMENT: Ne pas utiliser un produit dont le silencieux est défectueux.



AVERTISSEMENT: Les silencieux deviennent très chaud pendant et après utilisation, ainsi que lorsque le moteur tourne au ralenti. Utiliser des gants de protection pour éviter des brûlures.

Le silencieux maintient le niveau de bruit au minimum et dirige les gaz d'échappement loin de l'utilisateur.

1. Couper le moteur.
2. Effectuer une inspection visuelle pour détecter d'éventuels dommages ou déformation.



Remarque : Les surfaces internes du silencieux contiennent des produits chimiques pouvant causer des cancers. Faire attention à ne pas toucher ces éléments si le silencieux est endommagé.

3. S'assurer que le silencieux est bien fixé sur le produit.

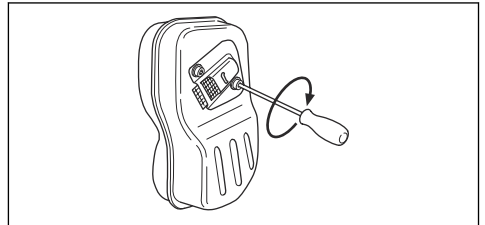

4. Si le silencieux de votre produit est doté d'un écran pare-étincelles, effectuer une inspection visuelle.

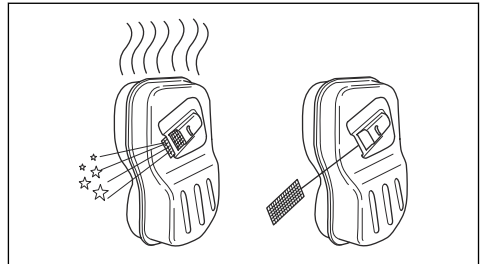

- a) Si l'écran pare-étincelles est endommagé, le remplacer.
- b) Si l'écran pare-étincelles est bloqué, le nettoyer. Pour plus d'information, se reporter à *Pour nettoyer le silencieux à la page 54*.

Outil de coupe



AVERTISSEMENT: Lire les messages d'avertissement qui suivent avant d'utiliser l'appareil.

- Effectuer l'entretien de routine. Communiquer avec un centre agréé pour examiner régulièrement l'outil de coupe et effectuer les réglages et les réparations.
 - Cette précaution augmente les performances de l'outil de coupe.
 - Cette précaution augmente la durée de vie de l'outil de coupe.
 - Cette précaution réduit le risque d'accident.
- Utiliser seulement un dispositif de protection d'outil de coupe homologué. Se reporter à la section *Accessoires à la page 61*.
- Ne pas utiliser un équipement de coupe endommagé.

Tête de coupe d'herbe

- Vérifier que le fil coupe-herbe est fermement et uniformément enroulé autour du tambour; cette précaution réduit les vibrations.
- Utiliser seulement des têtes de coupe-herbe et des fils coupe-herbe homologués. Se reporter à la section *Accessoires à la page 61*.
- Utiliser un fil coupe-herbe de longueur adéquate. Un fil coupe-herbe plus long utilise plus de puissance de moteur qu'un fil coupe-herbe court.
- Vérifier que le couteau monté sur le dispositif de protection de l'outil de coupe n'est pas endommagé.
- Tremper le fil coupe-herbe dans de l'eau pendant deux jours avant de monter le fil coupe-herbe sur le produit. Cette précaution permet d'augmenter la durée de vie du fil coupe-herbe.
- Se reporter aux instructions relatives à l'équipement de coupe pour connaître la bonne façon de charger le fil et le diamètre de fil approprié.

Lame de scie et lame à herbe

- Utiliser correctement les lames affûtées. Une lame mal affûtée ou endommagée augmente les risques de blessure.
- Utiliser des lames bien réglées. Le réglage approprié de la lame est de 1 mm. Une lame mal réglée augmente le risque de blessures et de dommages.
- Pour affûter et régler correctement la lame, se reporter aux instructions fournies avec la lame.

Sécurité – carburant



AVERTISSEMENT: Lire les messages d'avertissement qui suivent avant d'utiliser l'outil.

- Ne pas mélanger le carburant à l'intérieur ou à proximité d'une source de chaleur.

- Ne pas démarrer l'outil s'il y a du carburant ou de l'huile moteur sur l'outil. Nettoyer le carburant ou l'huile et laisser sécher l'outil. Nettoyer tout carburant qui souille l'outil.
- Si du carburant se déverse sur les vêtements, changer immédiatement de vêtement.
- Ne pas déverser du carburant sur le corps; cela pourrait causer des blessures. Si du carburant se déverse sur le corps, se nettoyer au savon doux et à l'eau.
- Ne pas démarrer le moteur si de l'huile ou du carburant se renverse sur l'outil ou sur le corps.
- Ne pas démarrer l'outil si le moteur présente une fuite. Vérifier régulièrement le moteur à la recherche de fuites.
- Faire preuve de prudence lors de la manipulation du carburant. Celui-ci est inflammable et ses vapeurs sont explosives et peuvent causer des blessures ou la mort.
- Ne pas respirer les vapeurs de carburant, car elles peuvent causer des blessures. S'assurer que la ventilation est suffisante.
- Ne pas fumer à proximité du carburant ou du moteur.
- Ne pas placer des objets chauds à proximité du carburant ou du moteur.
- Ne pas faire le plein de carburant lorsque le moteur tourne.
- Vérifier que le moteur est froid avant de faire le plein.
- Avant de faire le plein, ouvrir lentement le couvercle du réservoir de carburant et relâcher la pression avec précaution.
- S'assurer que le débit d'air est suffisant lors du ravitaillement et du mélange de carburant (essence et huile deux temps) ou lors de la vidange du réservoir de carburant.
- Le carburant et les vapeurs de carburant sont extrêmement inflammables et peuvent causer des blessures très graves en cas d'inhalation ou de contact avec la peau. Pour cette raison, faire preuve de prudence lors de la manipulation du carburant et s'assurer que le débit d'air est suffisant.
- Serrer le couvercle du réservoir de carburant avec précaution, car un feu pourrait se déclencher.
- Avant de démarrer l'outil, le déplacer à au moins 3 m (10 pi) de la position où le plein de carburant a été fait.
- Ne pas mettre trop de carburant dans le réservoir de carburant.
- Vérifier qu'une fuite ne peut se produire lorsqu'on déplace l'outil ou le bidon d'essence.
- Ne pas placer l'outil ou un bidon d'essence dans un espace où il y a une flamme nue, des étincelles ou une veilleuse. Vérifier que la zone de stockage ne contient pas de flamme nue.
- Utiliser seulement des conteneurs agréés pour transporter ou stocker le carburant.

- Vider le réservoir de carburant avant de le remiser pour une période prolongée. Toujours respecter la législation locale sur la façon de mettre le carburant au rebut.
- Nettoyer l'outil avant de le remiser pour une période prolongée.
- Débrancher le chapeau de bougie avant de remiser le produit, pour que le moteur ne démarre pas par inadvertance.

Consignes de sécurité pour la maintenance



AVERTISSEMENT: Lire les messages d'avertissement qui suivent avant d'utiliser l'outil.

- Arrêter le moteur et s'assurer que l'outil de coupe ne tourne pas. Retirer le couvercle du vérin et débrancher le capuchon de la bougie d'allumage avant d'effectuer l'entretien.
- Les gaz d'échappement du moteur contiennent du monoxyde de carbone, un gaz inodore, toxique et

très dangereux qui peut causer la mort. Ne pas démarrer le produit à l'intérieur ou dans des espaces fermés.

- Les gaz d'échappement du moteur sont chauds et peuvent contenir des étincelles. Ne pas démarrer l'outil dans un local clos ou à proximité de matériaux inflammables.
- Les accessoires et les modifications apportées au produit qui ne sont pas approuvés par le fabricant peuvent causer des blessures graves, voire mortelles. Ne pas modifier l'outil. Utilisez toujours des accessoires d'origine.
- Si l'entretien n'est pas effectué correctement et régulièrement, le risque de blessures et de dommages à l'outil augmente.
- N'effectuer que les travaux d'entretien recommandés dans ce manuel d'utilisation. Laisser un agent d'entretien agréé Husqvarna effectuer toutes les autres opérations d'entretien.
- Demander régulièrement à un agent d'entretien agréé Husqvarna d'effectuer l'entretien de l'outil.
- Remplacer les pièces endommagées, usées ou brisées.

Montage

Introduction



AVERTISSEMENT: Avant d'assembler le produit, lire et bien comprendre le chapitre sur la sécurité.



AVERTISSEMENT: Débrancher le câble de la bougie d'allumage de la bougie d'allumage avant d'assembler le produit.

Pour monter la poignée d'accélération

Remarque : Sur certains modèles, la poignée d'accélération est fixée en usine.

1. Retirer l'écrou et le vis de la partie inférieure de la poignée d'accélération.
2. Déplacer la poignée d'accélération sur le côté droit du guidon.

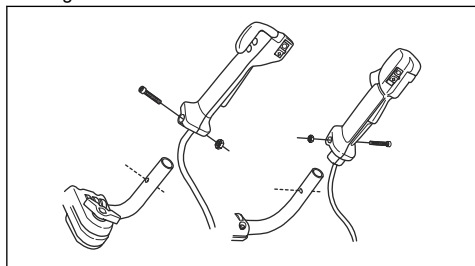

3. Aligner le trou de vis de la poignée d'accélération avec le trou du guidon.
4. Placer la vis dans le trou de la partie inférieure de la poignée d'accélération, à travers le guidon.
5. Remettre l'écrou et le serrer.

Pour monter le guidon

1. Retirer le bouton et fixer le guidon comme indiqué dans l'illustration.

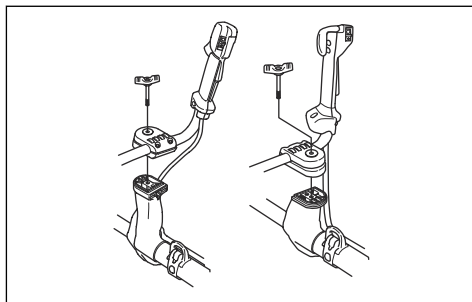

2. Serrer fermement le bouton.
3. Enfiler le harnais et accrocher le produit à partir du point de suspension.

- Régler le guidon afin de placer le produit dans une position de travail confortable.



- Serrer le bouton à fond.

Pour régler le guidon à la position de transport

- Desserrer le bouton.
- Tourner le guidon dans le sens horaire jusqu'à ce que la poignée d'accélération touche à la batterie.
- Tourner le guidon autour de l'arbre.

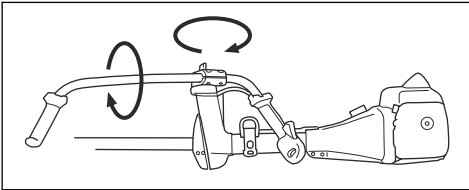

- Serrer le bouton.

Pour assembler l'équipement de coupe

L'équipement de coupe comprend un outil de coupe et un dispositif de protection de l'outil de coupe.



AVERTISSEMENT: Porter des gants de protection.



AVERTISSEMENT: Toujours utiliser le dispositif de protection de l'outil de coupe recommandé pour l'outil de coupe. Voir *Accessoires à la page 61*.



AVERTISSEMENT: Un outil de coupe mal fixé peut entraîner des blessures voire la mort.

Pour fixer et retirer l'extension du dispositif de protection

L'extension du dispositif de protection est utilisée sur le dispositif de protection combiné. Fixer l'extension du dispositif de protection lors de l'utilisation d'une tête de coupe-herbe ou de couteaux en plastique. Retirer le

dispositif de protection étendu lors de l'utilisation d'une lame à herbe.

- Placer le guide sur l'extension du dispositif de protection, dans la fente du dispositif de protection combiné. Accrocher les quatre crochets de verrouillage en position jusqu'à entendre un déclic.

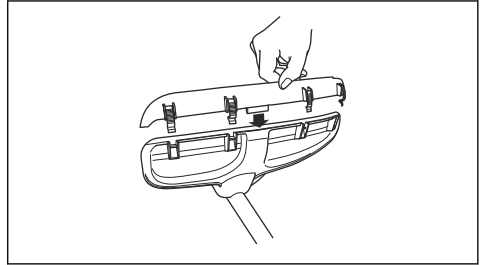

- Dégager les crochets de verrouillage à l'aide de la clé à bougie pour retirer l'extension du dispositif de protection.

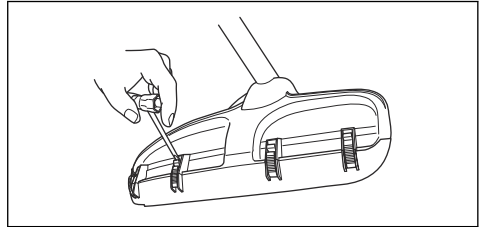

Pour fixer la lame à herbe et le protège-lame ou le protège-lame combiné

- Placer le protège-lame ou le protège-lame combiné (A) sur l'arbre et serrer le boulon pour le fixer.

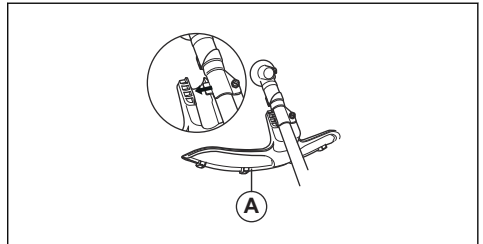

- S'assurer que l'extension du dispositif de protection est retirée.
- Tourner l'arbre de sortie pour aligner l'un des trous dans le disque d'entraînement (B) avec le trou correspondant dans le carter d'engrenage.
- Placer la goupille d'arrêt (C) dans le trou pour bloquer l'arbre.

- Placer la lame à herbe (D), le bol de garde au sol (E) et la bride de support (F) sur l'arbre de sortie.

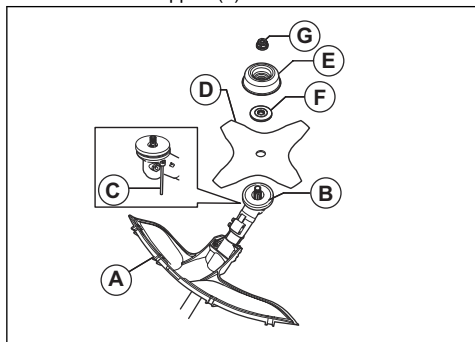

- S'assurer que le disque d'entraînement et la bride de support s'engagent correctement dans le trou situé au centre de la lame à herbe.

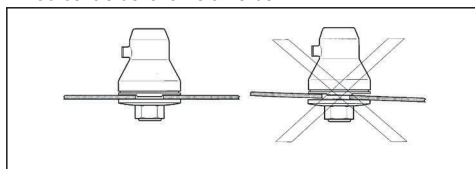

- Installer l'écrou (G).
- Serrer l'écrou au moyen de la clé à douille. Tenir le manche de la clé à douille à proximité du protège-lame. Serrer dans le sens opposé à la rotation de l'outil de coupe. Le serrer au couple de 35-50 Nm.

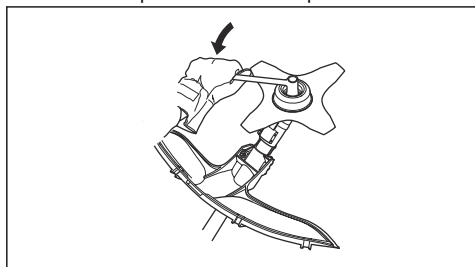

Pour fixer le protège-lame de scie sur l'outil 545FX AT et l'outil 545FXT AT

- Fixer le protège-lame de scie (A) à l'aide de 4 vis (L).

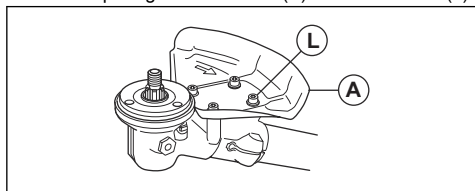

Pour fixer le protège-lame de scie

- Fixer les supports (A) et (B) à l'aide des 2 boulons (C) sur le carter (D).
- Fixer le protège-lame de scie (E) à l'aide des 4 boulons (F) dans le support (A).

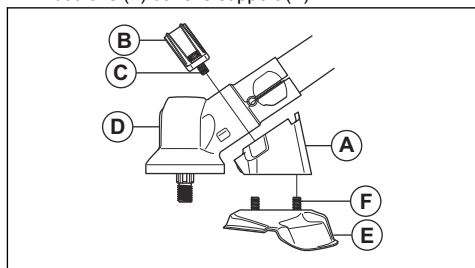

Pour fixer la lame de scie

- Installer le disque d'entraînement (A) sur l'arbre sortant.
- Faire pivoter l'arbre de sortie pour aligner l'un des trous dans le disque d'entraînement avec le trou correspondant dans le carter d'engrenage.
- Placer la goupille de blocage (B) dans le trou pour bloquer l'arbre.
- Placer la lame de scie (C) et la bride de support (D) sur l'arbre sortant.

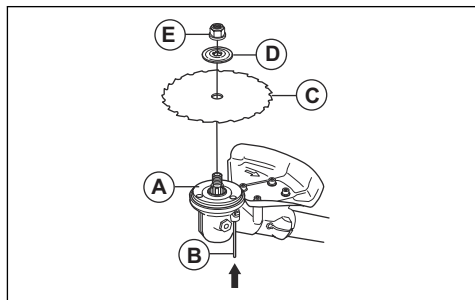

- S'assurer que le disque d'entraînement et la bride de support s'engagent correctement dans le trou situé au centre de la lame à herbe.

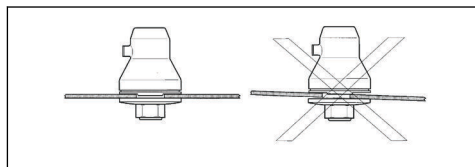

- Installer le contre-écrou (E).

- Serrer le contre-écrou au moyen de la clé à douille. Tenir le manche de la clé à douille à proximité du protège-lame. Serrer dans le sens opposé à la rotation de l'outil de coupe. Le serrer au couple de 35-50 Nm.

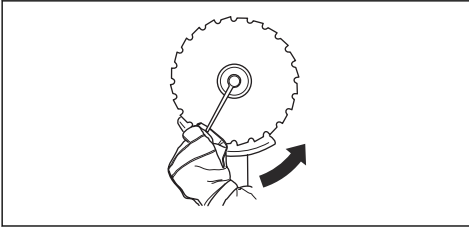

Pour fixer la protection de coupe-herbe ou la protection combinée de la tête de coupe et des couteaux en plastique.

- Accrocher la protection de coupe-herbe et la protection combinée (A) sur les deux crochets du porte-plaque (M).
- Plier la protection autour de l'arbre et la fixer à l'aide du boulon (L) sur le côté opposé de l'arbre.
- Placer la goupille de verrouillage (C) dans la rainure de la tête du boulon et serrer le boulon à fond.

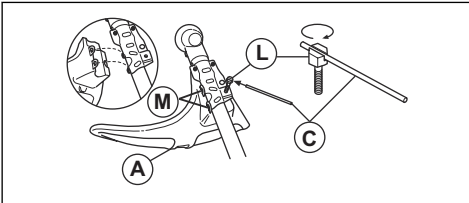

Pour fixer la tête de coupe ou le couteau en plastique

- Installer le disque d'entraînement (B) sur l'arbre de sortie.
- Aligner le bol en métal (P) avec le centre du guide de lames du disque d'entraînement.
- Tourner l'arbre de sortie pour aligner l'un des trous dans le disque d'entraînement avec le trou correspondant dans le carter d'engrenage.
- Placer la goupille d'arrêt (C) dans le trou pour bloquer l'arbre.

- Tourner la tête de coupe ou les couteaux en plastique (H) dans le sens antihoraire pour les fixer.

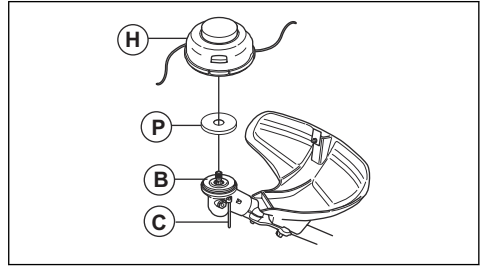

Pour régler le harnais d'équilibre XT

Se reporter à *Présentation du produit* à la page 32 pour obtenir un aperçu du harnais.

- Couper le moteur.
- Pousser le mécanisme de dégagement rapide vers le bas pour libérer le produit du harnais.
- Pour régler le harnais à la taille de l'opérateur :
 - Appuyer sur le verrou à ressort.
 - Tourner la fixation de la courroie d'épaule.
 - Déplacer la fixation de la courroie d'épaule dans un trou applicable de la plaque arrière.

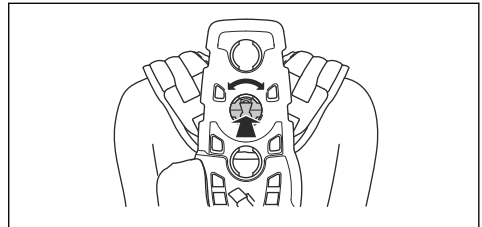

- Fixer la sangle (A) dans la bonne position pour la coupe d'herbe ou l'éclaircissage forestier.

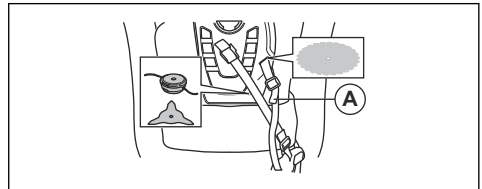

- Serrer fermement la sangle de hanche. S'assurer que la sangle de hanche s'aligne avec l'os iliaque.

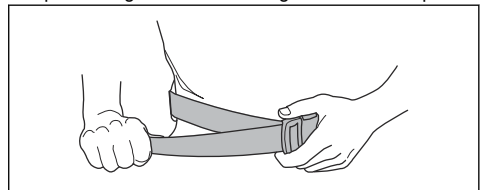

6. Appuyer les 2 parties du plastron ensemble, tel qu'illustré.

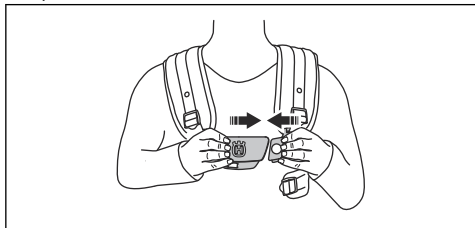

7. Fixer la courroie latérale au plastron.
8. Pour réduire la pression sur la cage thoracique et sur les épaules, raccorder la sangle latérale et la sangle au protège-hanche. Opération recommandée pour les femmes.

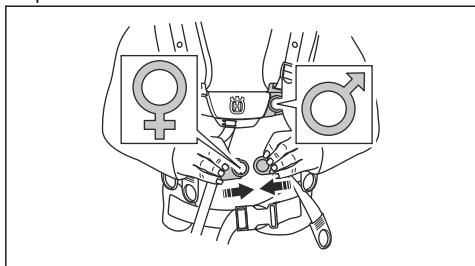

9. Serrer la sangle élastique (B) pour déplacer plus de charge de la courroie d'épaule à la sangle de hanche.

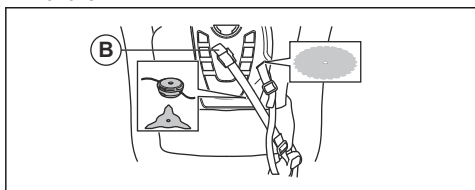

10. Régler la courroie d'épaule pour répartir uniformément le poids du produit sur les épaules.

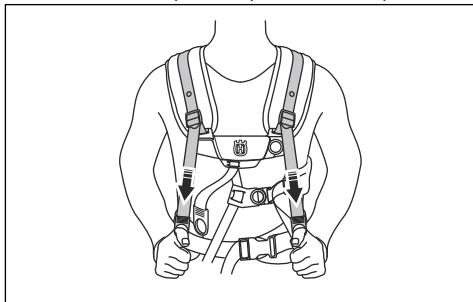

11. Régler les courroies latérales autour de la cage thoracique jusqu'à ce que le plastron s'aligne avec le centre de votre poitrine.

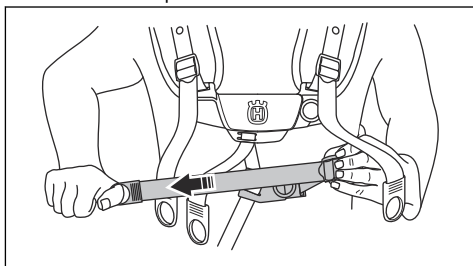

12. Régler la hauteur du point de suspension, se reporter à *Présentation du produit à la page 32*. Pour l'éclaircissement forestier, la bonne hauteur de la suspension est d'environ 10 cm sous l'os iliaque.

Fonctionnement

Introduction



AVERTISSEMENT: Avant d'utiliser le produit, lire et bien comprendre le chapitre sur la sécurité.

Husqvarna Connect

Husqvarna Connect est une application gratuite pour votre appareil mobile. L'application Husqvarna Connect offre des renseignements détaillés sur votre produit Husqvarna.

- Renseignements détaillés sur le produit.
- Renseignements et aide au sujet des pièces de rechange et de l'entretien du produit.

Pour commencer à utiliser Husqvarna Connect

1. Télécharger l'application Husqvarna Connect sur votre appareil mobile.
2. S'inscrire dans l'application Husqvarna Connect.
3. Suivre les étapes décrites dans l'application Husqvarna Connect pour connecter et enregistrer le produit.

Remarque : L'application Husqvarna Connect n'est pas disponible au téléchargement sur tous les marchés.

Avant d'utiliser le produit

- Examiner la zone de travail pour s'assurer de connaître le type de terrain, l'inclinaison du sol et s'il y a des obstacles tels que des pierres, des branches et des fossés.
- Effectuer une inspection relative à la révision du produit.
- Effectuer les inspections de sécurité, les réparations et l'entretien indiqués dans ce manuel.
- S'assurer que tous les couvercles, toutes les protections, toutes les poignées et tous les équipements de coupe sont correctement fixés et en bon état.
- S'assurer qu'il n'y ait aucune fissure dans la partie inférieure des dents de la lame de scie ou de la lame à herbe ou au niveau du trou situé au centre de la lame. Remplacer la lame si elle est endommagée.

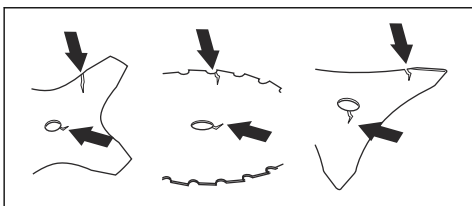

- Examiner la bride de support pour s'assurer qu'elle ne présente pas de fissures. Remplacer la bride de support si elle est endommagée.

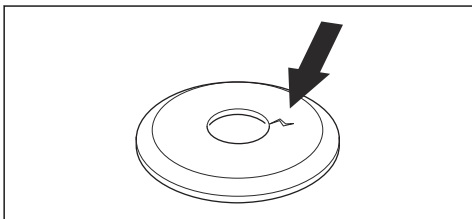

- S'assurer que le contre-écrou ne puisse pas être retiré à la main. S'il peut être retiré à la main, il ne verrouille pas suffisamment l'outil de coupe et doit être remplacé.

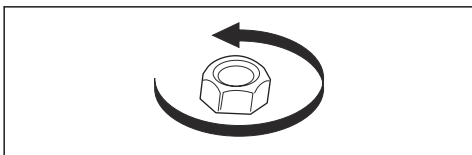

- Examiner le protège-lame pour détecter d'éventuels dommages ou fissures. Remplacer le protège-lame s'il a subi des chocs ou s'il présente des fissures.
- Examiner la tête de coupe et le dispositif de protection de l'outil de coupe pour détecter d'éventuels dommages ou fissures. Remplacer la tête de coupe et le dispositif de protection de l'outil

de coupe s'ils ont subi des chocs ou s'ils présentent des fissures.

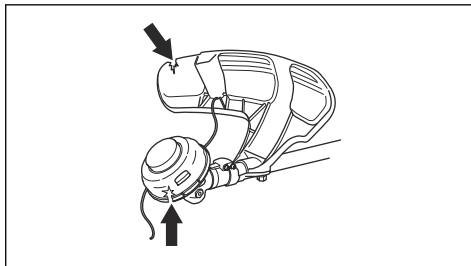

Carburant

Utilisation du carburant



MISE EN GARDE : Cet outil est équipé d'un moteur à deux-temps. Utiliser un mélange d'essence et d'huile pour moteur à deux-temps. Prendre soin de verser la bonne quantité d'huile dans le mélange. Un mauvais rapport essence/huile peut endommager le moteur.

Carburant alkylat Husqvarna



MISE EN GARDE : Ne pas utiliser d'essence à indice d'octane inférieur à 90 RON (87 AKI). Cela pourrait endommager le produit.



MISE EN GARDE : Ne pas utiliser d'essence avec une concentration d'éthanol supérieure à 10 % (E10). Cela pourrait endommager l'outil.



MISE EN GARDE : Ne pas utiliser d'essence au plomb. Cela pourrait endommager l'outil.

Il est recommandé d'utiliser le carburant alkylat Husqvarna pour obtenir une performance optimale. Ce carburant donne des gaz d'échappement moins dangereux par rapport au carburant ordinaire. Il permet de garder le moteur propre et augmente la durée de vie du moteur. Le carburant alkylat Husqvarna n'est pas disponible dans toutes les zones commerciales.

- Toujours utiliser de l'essence neuve sans plomb d'indice d'octane minimal de 90 RON (87 AKI) et avec une concentration en éthanol inférieure à 10 % (E10).
- Utiliser de l'essence avec un taux d'octane supérieur pour utiliser fréquemment le produit à régime moteur élevé en permanence.
- Toujours utiliser un mélange essence sans plomb-huile de bonne qualité.

Huile pour moteur à deux-temps

- Utiliser de l'huile pour moteur à deux temps Husqvarna, spécialement conçue pour nos moteurs à deux temps. Mélange à 1:50 (2 %).
- Si de l'huile pour moteur à deux temps Husqvarna n'est pas disponible, utiliser une autre huile pour moteur à deux temps de haute qualité. N'utiliser qu'une huile moteur refroidie à l'air.
- Ne pas utiliser une huile pour moteur à deux temps conçue pour des moteurs hors-bord refroidis à l'eau.
- Ne pas utiliser de l'huile conçue pour des moteurs à quatre temps.

Essence, l	Huile pour moteur à deux-temps, l
	2 % (1:50)
5	0,10
10	0,20
15	0,30
20	0,40

Mélange de carburant

Remarque : Utiliser toujours un récipient de carburant propre pour mélanger le carburant.

Remarque : Ne pas effectuer une quantité de mélange de carburant pour plus de 30 jours.

1. Ajouter la moitié de la quantité d'essence.
2. Ajouter la quantité totale d'huile.
3. Agiter le mélange de carburant pour mélanger le contenu.
4. Ajouter l'essence restante.
5. Agiter le mélange de carburant pour mélanger le contenu.
6. Remplir le réservoir de carburant.

Ajout de carburant

- Toujours utiliser un bidon d'essence comportant un robinet antidéversement.
- S'il y a un peu de carburant sur ou dans le récipient, nettoyer le carburant et laisser le récipient au sec.
- Vérifier que le couvercle du réservoir de carburant est propre.
- Agiter le récipient à carburant avant d'ajouter le mélange de carburant dans le réservoir de carburant.

Position de travail

- Tenir l'outil avec les deux mains.
- Tenir l'outil sur le côté droit du corps.
- Tenir l'outil de coupe sous la taille de l'utilisateur.

- Toujours garder l'outil fixé au harnais.
- Garder les parties du corps à l'écart des surfaces chaudes.
- Garder les parties du corps à l'écart de l'outil de coupe.

Équilibre adéquat du produit

Pour l'éclaircissement forestier, le produit est correctement équilibré lorsqu'il pend librement et horizontalement à partir du point de suspension. Grâce à ce bon équilibre, le risque de heurter les cailloux en cas de relâchement du guidon est réduit.

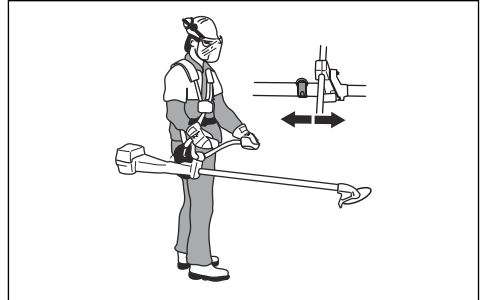

Pour la coupe d'herbe, le produit est bien équilibré lorsque la lame est à la hauteur de coupe près du sol.

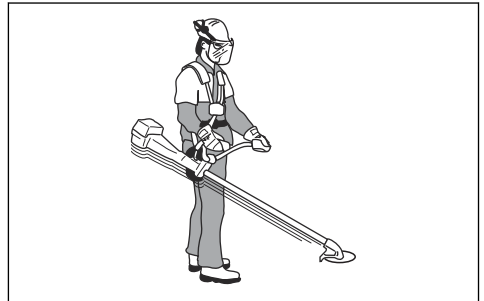

Pour démarrer le moteur



AVERTISSEMENT: Maintenir la distance de sécurité de 15 m lorsque le moteur démarre. Il y a un risque que l'outil de coupe commence à tourner.

1. Appuyer sur la pompe de purge d'air jusqu'à ce que la pompe commence à faire le plein de carburant.

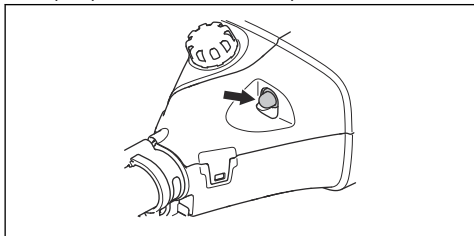

2. Appuyer sur le bouton de démarrage.

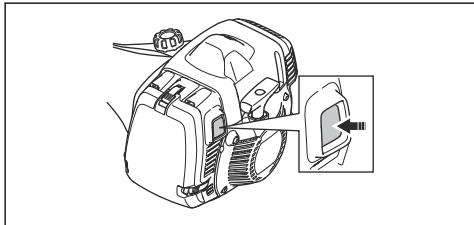

3. Maintenir l'outil sur le sol à l'aide de la main gauche. Ne pas marcher sur l'outil.

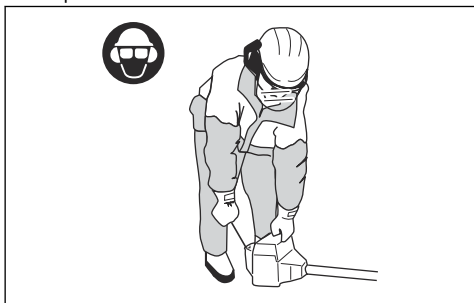

4. Tirer lentement la poignée du câble du lanceur jusqu'à rencontrer une résistance, tirer ensuite la poignée du câble du lanceur avec force.



AVERTISSEMENT: Ne pas enrouler la corde du lanceur autour de la main.

5. Continuer de tirer sur la poignée du câble du lanceur jusqu'à ce que le moteur démarre.



MISE EN GARDE : Ne pas tirer sur le cordon du lanceur jusqu'à ce qu'il s'arrête. Ne pas lâcher la corde du lanceur lorsqu'elle est complètement déployée. Relâcher lentement la corde du lanceur. Le non-respect de respecter ces instructions peut causer des dommages au moteur.

6. Lorsque le moteur démarre, appuyer graduellement sur la gâchette de l'accélérateur pour augmenter le régime du moteur.
7. S'assurer que le moteur tourne de façon régulière.



AVERTISSEMENT: Garder les parties du corps à l'écart du silencieux. Risque de brûlures.

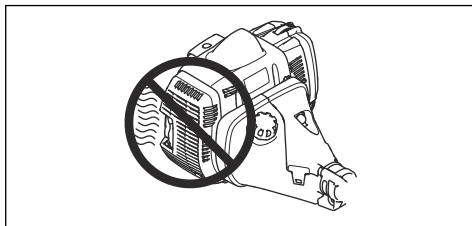

Pour couper le moteur

- Déplacer l'interrupteur d'arrêt à la position d'arrêt.

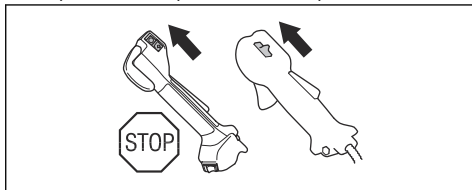

Poignées chauffantes

L'outil 545FXT AT dispose d'éléments chauffants dans les poignées. Un interrupteur ON/OFF (marche/arrêt) se trouve sur la poignée d'accélération. Les éléments chauffants maintiennent automatiquement une température de 21 °C (70 °F) lorsque le chauffage est activé.

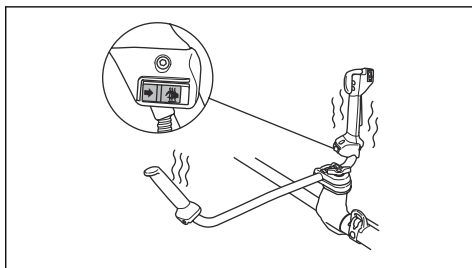

Rebonds

Un rebond se produit lorsque le produit se déplace rapidement vers le côté et avec force. Un rebond se produit lorsque la lame à herbe ou la lame de scie heurte ou se coince sur un objet qu'elle ne peut pas couper. Un rebond peut éjecter le produit ou l'utilisateur

dans tous les sens. Il y a un risque de blessure de l'utilisateur ou des personnes à proximité.

Le risque augmente dans des zones où il n'est pas facile de voir le matériau en cours de coupe.

Ne pas couper avec la zone de la lame illustrée en noir. La vitesse et le mouvement de la lame peuvent engendrer un rebond. Le risque augmente avec l'épaisseur de la branche en cours de coupe.

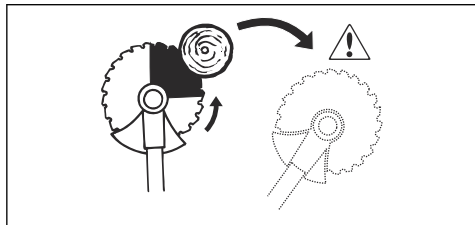

Consignes générales de travail



AVERTISSEMENT: Faire attention lors de la coupe d'un arbre sous tension. Il peut revenir à sa position normale avant ou après la coupe, vous heurter ou heurter l'outil et causer des blessures.

- Nettoyer un espace ouvert à l'une des extrémités de la zone de travail, et commencer le travail à cet endroit.
- Se déplacer dans un motif régulier sur toute la zone de travail.

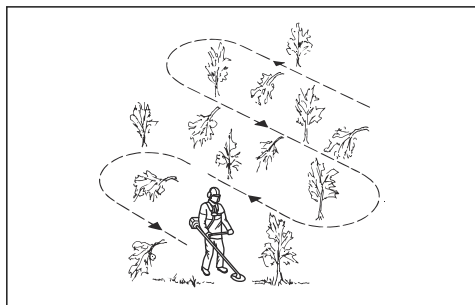

- Déplacer complètement l'outil vers la gauche et vers la droite, pour éclaircir une largeur de 4 à 5 m à chaque tour.
- Éclaircir une longueur de 75 m avant de tourner et de revenir en arrière. Se déplacer avec le bidon de carburant au fur et à mesure que le travail évolue.
- Se déplacer dans une direction où il n'est pas nécessaire de traverser plus de fossés et d'obstacles que nécessaire.

- Se déplacer dans une direction où le vent fait tomber les herbes coupées dans la zone dégagée.

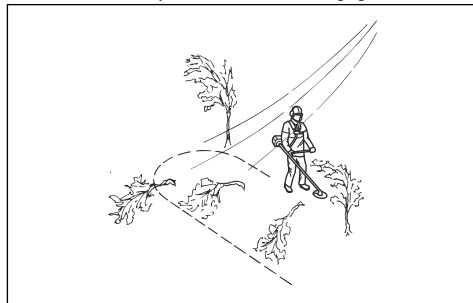

- Se déplacer d'un côté à l'autre des pentes plutôt que vers le haut ou vers le bas.

Éclaircissement forestier au moyen d'une lame de scie

Pour abattre un arbre vers la gauche

Pour que l'arbre tombe vers la gauche, pousser le bas de l'arbre vers la droite.

1. Faire tourner le moteur à plein régime.
2. Placer la lame de scie contre l'arbre, comme indiqué dans la figure.
3. Incliner la lame de scie et la pousser avec force en diagonale vers le bas et vers la droite. En même temps, pousser l'arbre à l'aide du protège-lame.

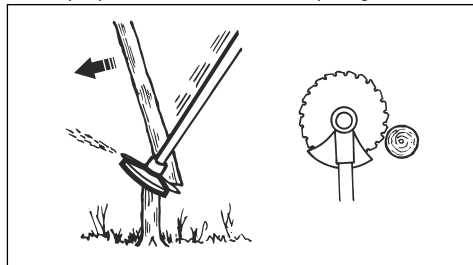

Pour abattre un arbre vers la droite

Pour que l'arbre tombe vers la droite, pousser le bas de l'arbre vers la gauche.

1. Faire tourner le moteur à plein régime.
2. Placer la lame de scie contre l'arbre, comme indiqué dans la figure.

- Incliner la lame de scie et la pousser avec force en diagonale vers le haut et vers la droite. En même temps, pousser l'arbre à l'aide du protège-lame.

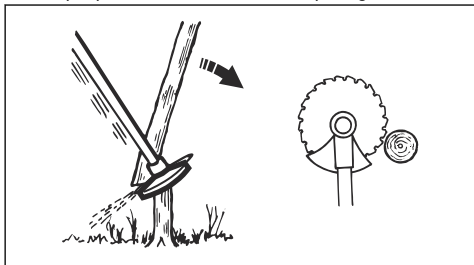

Pour abattre un arbre vers l'avant

Pour abattre un arbre vers l'avant, poussez le bas de l'arbre vers l'arrière.

- Faire tourner le moteur à plein régime.
- Placer la lame de scie contre l'arbre, comme indiqué dans la figure.
- Tirer la lame de scie vers l'arrière en un mouvement rapide.

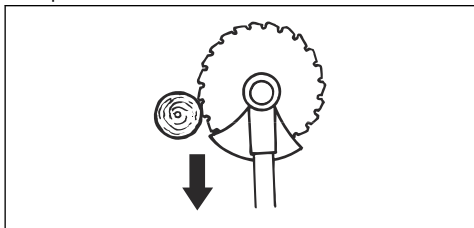

Pour abattre de grands arbres

Couper les grands arbres des 2 côtés.

- Vérifier dans quelle direction l'arbre tombera.
- Faire tourner le moteur à plein régime.
- Effectuer la première coupe sur le côté où l'arbre va tomber.

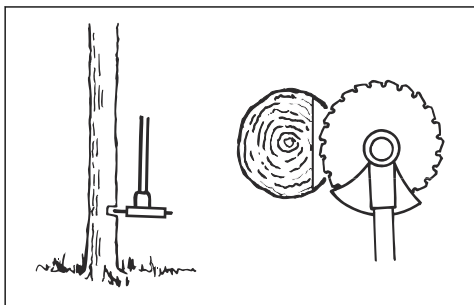

- Couper à travers l'arbre à partir de l'autre côté.

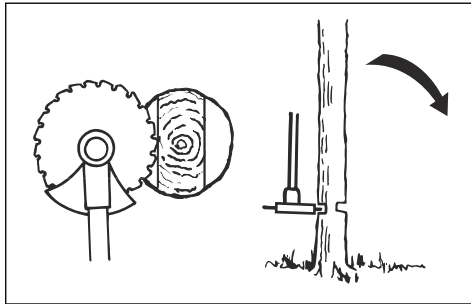

MISE EN GARDE : Si la lame de scie est bloquée, ne pas tirer l'outil au moyen d'un mouvement brusque. Cela peut causer des dommages à la lame de scie, au pignon conique, à l'arbre ou au guidon. Lâcher les poignées, maintenir l'arbre avec les 2 mains et tirer délicatement l'outil.

Remarque : Utiliser plus de pression de coupe pour abattre les petits arbres. Utiliser moins de pression de coupe pour abattre les grands arbres.

Débroussaillage au moyen d'une lame de scie

Pour que l'arbre tombe vers la gauche, pousser le bas de l'arbre vers la droite.

- Couper les minces arbres et les broussailles.
- Déplacer l'outil d'un côté vers l'autre.
- Couper plusieurs arbres en un seul mouvement.
- Pour des groupes de minces arbres :

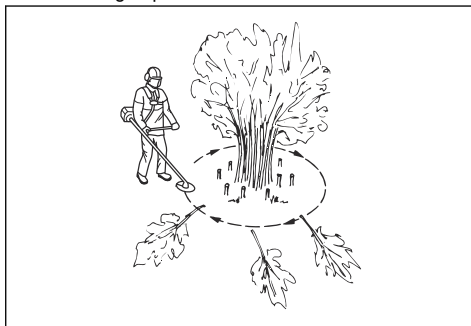

- Couper les arbres extérieurs très haut.
- Couper les arbres extérieurs à la bonne hauteur.
- Couper à partir du centre. Si on ne peut pas accéder au centre, couper les arbres extérieurs très haut et les laisser retomber. Cela permet de réduire le risque de blocage de la lame de scie.

Coupe d'herbe au moyen d'une lame à herbe



MISE EN GARDE : Ne pas utiliser des lames et couteaux à herbe sur du bois. Utiliser des lames et couteaux à herbe seulement sur des herbes longues ou lourdes.

- Déplacer l'outil d'un côté vers l'autre.
- Démarrer le mouvement de la droite vers la gauche lors de la coupe. Déplacer le produit vers la droite avant de couper à nouveau.
- Couper avec le côté gauche de la lame à herbe.

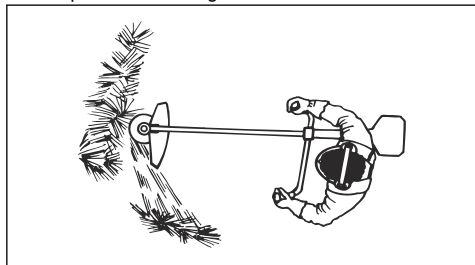

- Orienter la lame à herbe vers la gauche pour faire tomber l'herbe en ligne. Cela facilite la collecte de l'herbe.
- Garder une position stable, les pieds écartés.
- Faire un pas en avant après chaque mouvement vers la droite et s'assurer d'être dans une position stable à nouveau avant de couper à nouveau.
- Gardez le bol de garde au sol au moyen d'une légère pression contre le sol, pour s'assurer que la lame à herbe ne heurte pas le sol.
- Respecter ces instructions afin de réduire le risque d'enroulement des végétaux coupés autour de la lame à herbe :
 - a) Faire tourner le moteur à plein régime.
 - b) Ne pas déplacer la lame à herbe à travers les végétaux coupés lors du déplacement de l'outil de la gauche vers la droite.
- Avant de collecter les végétaux coupés, arrêter le moteur et retirer l'outil du harnais. Placer l'outil sur un sol plat.

Désherbage au moyen d'une tête de coupe

Tonte du gazon

1. Tenir la tête de coupe tout juste au-dessus du sol, en l'inclinant. Ne pas appuyer le fil de coupe dans l'herbe.

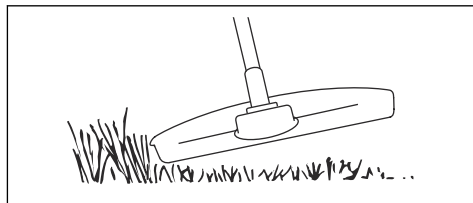

2. Diminuer la longueur du fil de coupe de 10-12 cm (4-4,75 po).
3. Réduire le régime du moteur pour réduire le risque d'endommager les plantes.
4. Utiliser 80 % de l'accélération lorsqu'on doit couper l'herbe à proximité d'objets.



Coupe de l'herbe au moyen d'une lame à herbe

1. Ne pas utiliser les lames et les couteaux à herbe pour les tiges ligneuses.
2. La lame à herbe s'utilise pour tous les types d'herbe haute ou épaisse.
3. Faucher l'herbe d'un mouvement de balancier latéral, le mouvement de la droite vers la gauche constituant la course aller et le mouvement de la gauche vers la droite la course de retour. Le côté gauche de la lame (entre la position 8 h et la position 12 h) effectue le travail de coupe.
4. Si on penche légèrement la lame vers la gauche pendant le désherbage, l'herbe coupée est disposée en bandes, ce qui facilite le ramassage, par exemple lors du ratisage.
5. Essayer d'adopter un rythme de travail régulier. Prendre une position stable, les pieds écartés. Faire un pas en avant après la course de retour et reprendre la même position stable.
6. Laisser le bol de garde au sol. Son rôle est de protéger la lame contre tout contact avec le sol.

- Éviter que les matériaux s'enroulent autour de la lame en travaillant toujours à plein régime et en évitant de toucher le matériau végétal coupé lors de la course de retour.
- Arrêter le moteur, ouvrir le harnais et poser la machine par terre avant de rassembler le matériau végétal coupé.

Pour couper l'herbe

- Pour effectuer une coupe, vérifier que le fil de coupe est parallèle au sol.

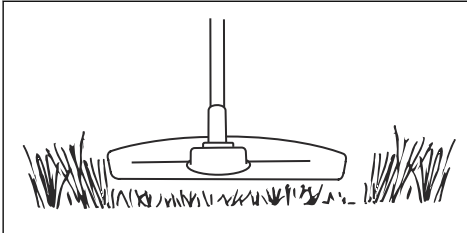

- Ne pas appuyer la tête de coupe sur le sol. Cela pourrait endommager le produit.
- Déplacer le produit d'un côté à l'autre pendant la coupe. Faire tourner le moteur à plein régime.

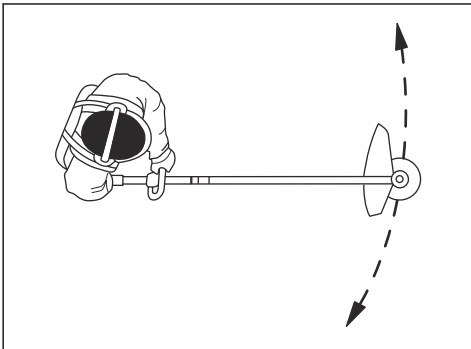

Pour balayer l'herbe

Le débit d'air du fil de coupe en rotation peut être utilisé pour souffler l'herbe coupée d'une zone.

- Maintenir la tête de désherbage et le fil surélevés et parallèles au sol.
- Faire tourner le moteur à plein régime.
- Déplacer la tête de coupe d'un côté à l'autre et balayer l'herbe.



AVERTISSEMENT: Nettoyer le couvercle de la tête de désherbage à chaque remplacement du fil de coupe afin d'éviter un déséquilibre et des vibrations dans les poignées. En outre, vérifier les autres parties de la tête de coupe et les nettoyer au besoin.

Entretien

Introduction



AVERTISSEMENT: Avant de procéder à l'entretien, lire et bien comprendre le chapitre sur la sécurité.

Pour tous les travaux d'entretien et de réparation sur le produit, une formation spécifique est nécessaire. La disponibilité des réparations et des entretiens effectués de façon professionnelle est garantie. Si un distributeur n'est pas un agent d'entretien, communiquer avec lui pour connaître l'agent d'entretien le plus proche.

Calendrier d'entretien

Entretien	Quotidien	Hebdomadaire	Mensuel
Nettoyer la surface externe.	X		
Examiner le harnais pour détecter d'éventuels dommages.	X		

Entretien	Quotidien	Hebdomadaire	Mensuel
Examiner le relâchement du mécanisme de dégagement rapide sur le harnais pour détecter d'éventuels dommages et s'assurer qu'il fonctionne correctement.	X		
Vérifier le dispositif de verrouillage de la gâchette de l'accélérateur et la gâchette de l'accélérateur, se reporter à <i>Pour vérifier le verrouillage de la gâchette de l'accélérateur à la page 37.</i>	X		
S'assurer que l'outil de coupe ne tourne pas au régime de ralenti.	X		
Vérifier l'interrupteur d'arrêt, se reporter à <i>Pour vérifier l'interrupteur d'arrêt à la page 38.</i>	X		
Vérifier le dispositif de protection de l'outil de coupe pour détecter d'éventuels dommages et fissures.	X		
S'assurer que la lame de scie ou la lame à herbe s'aligne avec le centre, qu'elle est bien affûtée et ne présente pas de dommages au niveau des dents ou du trou central.	X		
Examiner la bride de support pour s'assurer qu'elle ne présente pas de dommages ou de fissures. Si elle est endommagée, la remplacer.	X		
Examiner la tête de coupe pour s'assurer qu'elle ne présente pas de dommages ou de fissures. Si elle est endommagée, la remplacer.	X		
Examiner la poignée et le guidon afin de détecter d'éventuels dommages et s'assurer qu'ils sont correctement fixés.	X		
Pour des outils de coupe avec un bol de garde au sol, serrer la vis de blocage complètement.	X		
Pour des outils de coupe avec un contre-écrou, serrer le contre-écrou complètement.	X		
Examiner la protection de transport afin de détecter d'éventuels dommages et s'assurer qu'elle peut être fixée correctement.	X		
Examiner le moteur, le réservoir de carburant et les conduites de carburant pour détecter d'éventuelles fuites.	X		
Nettoyer le filtre à air. Remplacer au besoin.	X		
Serrer les écrous et les vis.	X		
Examiner le filtre à carburant pour voir s'il y a une contamination et le tuyau à carburant pour voir s'il y a des fissures et d'autres défauts. Remplacer au besoin.	X		
Vérifier tous les câbles et toutes les connexions.	X		
Examiner le lanceur et la corde du lanceur pour détecter d'éventuels dommages.		X	
Examiner les éléments antivibrations pour s'assurer qu'ils ne présentent pas de dommages ou de fissures. ⁵		X	
Vérifier la bougie d'allumage se reporter à <i>Vérification de la bougie d'allumage à la page 56.</i>		X	
Nettoyer le système de refroidissement.		X	
Nettoyer ou remplacer l'écran pare-étincelles.		X	

⁵ Remplacer les éléments antivibrations après chaque saison ou au moins une fois par an.

Entretien	Quotidien	Hebdomadaire	Mensuel
Nettoyer la surface externe du carburateur et ses zones adjacentes.		X	
Vérifier que le pignon conique est rempli de graisse au 3/4 de graisse.		X	
Lubrifier le câble.			X
Remplacer la bougie d'allumage.			X
Lubrifier l'arbre d'entraînement. ⁶			X

Pour nettoyer le silencieux



AVERTISSEMENT: Les silencieux devient très chaud pendant et après utilisation, également lorsque le moteur tourne au ralenti. Risque d'incendie et de brûlures.

1. Si le silencieux de votre produit possède un écran pare-étincelles, le nettoyer chaque semaine au moyen d'une brosse en acier. Si l'écran pare-étincelles est endommagé, le remplacer.

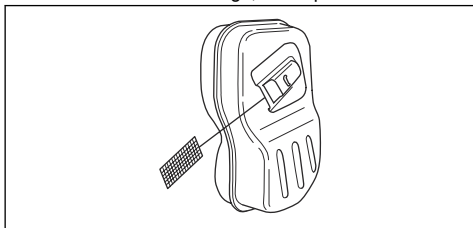

MISE EN GARDE : Un écran pare-étincelles bloqué engendre une surchauffe du moteur, ce qui se traduit par des dommages au niveau du cylindre et du piston.



MISE EN GARDE : Si l'écran pare-étincelles est souvent colmaté, laisser votre agent d'entretien examiner le silencieux.

Pour nettoyer le système de refroidissement et les cliquets de lanceur à rappel

Le système de refroidissement comprend :

- La prise d'air sur le lanceur (A)
- Les ailettes du volant moteur (B)
- Les ailettes de refroidissement du cylindre (C)
- Le couvercle du cylindre (D)
- Les cliquets de lanceur à rappel (E) qui se trouvent sur le volant moteur

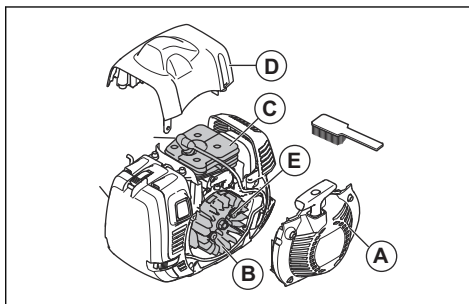

Nettoyer le système de refroidissement chaque semaine ou plus fréquemment, selon le besoin.

1. Retirer le couvercle du démarreur et le couvercle du cylindre.
2. Nettoyer le circuit de refroidissement au moyen d'une brosse.
3. Examiner les cliquets de lanceur à rappel et la zone autour d'eux pour détecter toute trace de saleté.
4. Nettoyer le pourtour des cliquets du lanceur avec un pinceau, pour vous assurer qu'ils peuvent bouger librement.

Filtre à air

Un filtre à air sale peut causer un mauvais fonctionnement du carburateur, des problèmes de démarrage, une perte de puissance du moteur et l'usure de pièces du moteur. Il provoque également une consommation excessive de carburant par le moteur. Nettoyer le filtre dans un intervalle de 8 heures, ou plus fréquemment, si l'outil est utilisé dans un environnement poussiéreux.

Remarque : Le réglage du moteur peut être nécessaire lorsque le filtre à air a été nettoyé ou remplacé. Voir *Pour régler le moteur à la page 56*.

Pour vérifier le filtre à air en papier

1. Retirer le couvercle du filtre à air.
2. Ouvrir les 2 crochets qui maintiennent le cadre du filtre.

⁶ Dans un intervalle de 3 mois.

3. Retirer le cadre du filtre et le filtre à air.

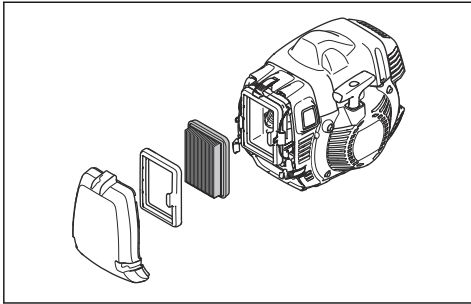

4. Inspecter et nettoyer le boîtier de filtre à l'aide d'une brosse.
5. Inspecter le filtre. Remplacer le filtre s'il est sale ou endommagé.



MISE EN GARDE : Ne pas plier le filtre, car cela peut l'endommager. Un filtre endommagé doit toujours être remplacé.

Pour nettoyer un filtre à air en nylon

1. Retirer le couvercle du filtre à air.

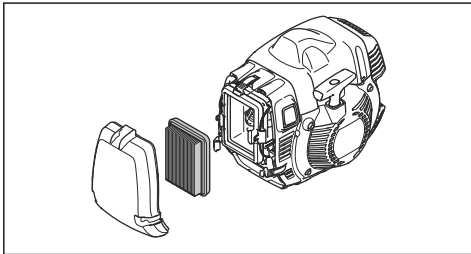

2. Dégager les crochets qui maintiennent le filtre à air.
3. Retirer le filtre à air.
4. Inspecter et nettoyer le boîtier de filtre à l'aide d'une brosse.
5. Inspecter le filtre. Nettoyer le filtre avec de l'eau savonneuse chaude. Remplacer le filtre s'il est endommagé.



MISE EN GARDE : Un filtre endommagé doit toujours être remplacé.

Pignon conique

Le pignon conique est rempli au 3/4 avec de la graisse en usine. Avant toute utilisation, s'assurer que le niveau de graisse n'a pas changé. Utiliser de la graisse spéciale Husqvarna s'il est nécessaire de faire le plein. Ne pas modifier la graisse dans le pignon conique.

Laisser le personnel d'entretien effectuer la réparation du pignon conique.

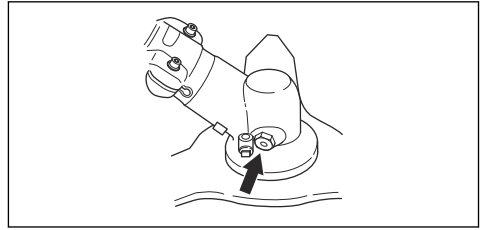

Arbre d'entraînement

Lubrifier l'arbre d'entraînement à un intervalle de 3 mois. Laisser un agent d'entretien vous aider en cas de doute sur la procédure.

Pour fixer et retirer le contre-écrou



AVERTISSEMENT: Arrêter le moteur, utiliser des gants de protection et faire attention autour des bords tranchants de l'outil de coupe.

Utiliser le contre-écrou pour fixer certains types d'outils de coupe. Le contre-écrou présente un filetage à gauche.

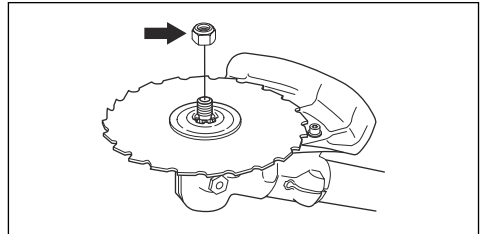

- Utiliser une clé à douille avec un arbre suffisamment long pour vous permettre de garder la main derrière la protection de l'outil de coupe. La flèche sur l'illustration indique la zone dans laquelle il est possible d'utiliser la clé à douille en toute sécurité.

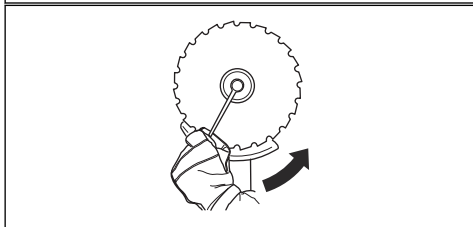
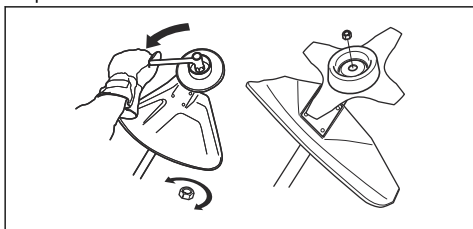

- Pour fixer, serrer le contre-écrou dans le sens opposé à la rotation de l'outil de coupe.
- Pour retirer le contre-écrou, le tourner dans le même sens que la rotation de l'outil de coupe.
- Tenir compte lors du retrait et de la fixation du contre-écrou. Remplacer le contre-écrou après environ 10 fois.

Remarque : S'assurer de ne pas pouvoir tourner le contre-écrou à la main. Remplacer le contre-écrou si le revêtement en nylon n'a pas une résistance d'au moins 1,5 Nm.

Vérification de la bougie d'allumage



MISE EN GARDE : Toujours utiliser une bougie d'allumage du type recommandé. Une bougie d'allumage de type inapproprié peut endommager le produit.

- Examiner la bougie d'allumage si le moteur manque de puissance, démarre difficilement ou ne fonctionne pas correctement au régime de ralenti.
- Afin de réduire le risque de matériau indésirable sur les électrodes de la bougie, respecter les consignes suivantes :
 - a) Vérifier que le régime de ralenti est réglé de façon adéquate.
 - b) Vérifier que le mélange de carburant est correct.
 - c) Vérifier que le filtre à air est propre.

- Si la bougie d'allumage est sale, la nettoyer et s'assurer que l'écartement des électrodes est correct, se reporter à la section *Données techniques à la page 59*.

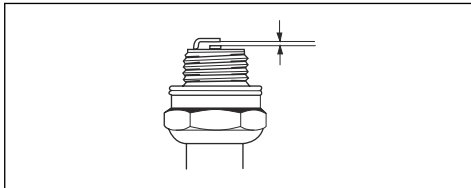

- Remplacer la bougie d'allumage au besoin.

Pour régler le moteur

Suivre ces instructions si le moteur ne fonctionne pas correctement.

1. Fixer un outil de coupe homologué, se reporter à *Accessoires à la page 61*.
2. Démarrer le moteur.
3. Faire fonctionner l'outil dans des conditions habituelles pendant 3 minutes.
4. Soulever l'outil de coupe dans les airs et faire tourner le moteur à plein régime pendant 30 secondes. Si la tête de désherbage est utilisée, s'assurer que le fil coupe-herbe est coupé à la longueur appropriée au moyen de la lame de protection.

Remarque : Ne pas couper l'herbe ou les branches lors de cette étape.

5. Faire fonctionner l'outil dans des conditions habituelles pour s'assurer que le moteur fonctionne correctement.
6. Si le moteur ne fonctionne pas correctement, effectuer à nouveau les étapes 4 et 5 3 fois.
7. Laisser votre distributeur Husqvarna régler/réparer l'outil si le moteur ne fonctionne pas correctement une fois toutes ces étapes effectuées.

Pour affûter le couteau et la lame à herbe



AVERTISSEMENT: Couper le moteur. Porter des gants de protection.

- Pour affûter correctement le couteau et la lame à herbe, se reporter aux instructions fournies avec l'outil de coupe.
- Limer tous les bords de manière égale afin de maintenir l'équilibre.

- Utiliser une lime plate à taille simple.

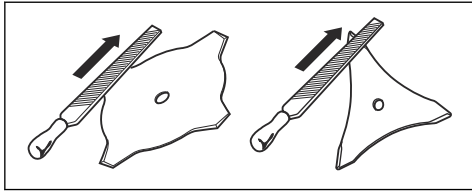

AVERTISSEMENT: Toujours jeter une lame endommagée. Ne pas essayer de redresser une lame pliée ou tordue ni de l'utiliser à nouveau.

Pour affûter la lame de scie.



AVERTISSEMENT: Couper le moteur. Porter des gants de protection.

- Pour affûter correctement la lame, se reporter aux instructions fournies avec la lame.
- S'assurer que l'outil et la lame disposent de support suffisant lors de l'affûtage.

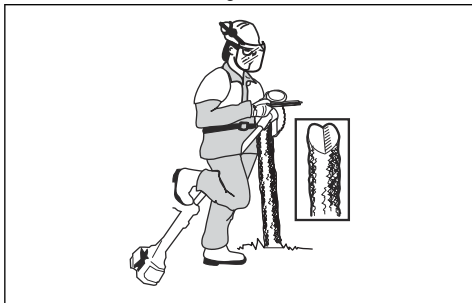

- Utiliser une lime ronde de 5,5 mm avec un porte-lime.

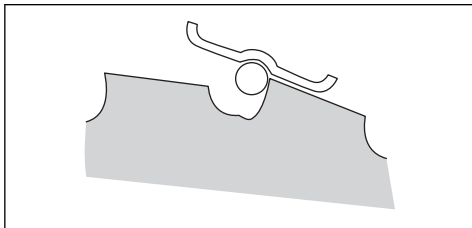

- Maintenir la lime à un angle de 15°.

- Affûter une dent de la lame de scie vers la droite et la dent suivante vers la gauche, voir l'illustration.

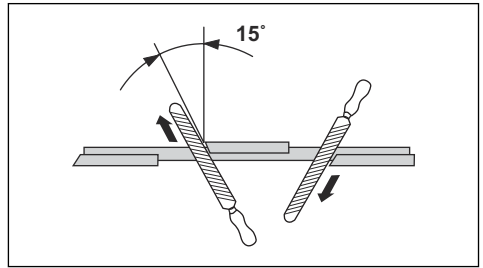

Remarque : Affûter les bords de la dent au moyen d'une lime plate si la lame est très usée. Continuer à affûter, au moyen d'une lime ronde.

- Limer tous les bords de manière égale afin de maintenir la lime équilibrée.
- Ajuster le réglage de la lame à 1 mm au moyen de l'outil de réglage recommandé. Se reporter aux instructions fournies avec la lame.

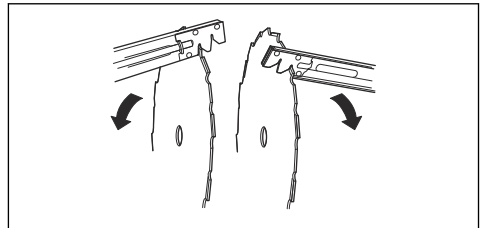

AVERTISSEMENT: Toujours jeter une lame endommagée. Ne pas essayer de redresser une lame pliée ou tordue ni de l'utiliser à nouveau.

Pour régler le produit pour un fonctionnement par temps froid.

Si la température est de 5° ou plus froide, des réglages sont nécessaires pour éviter des problèmes de fonctionnement.

- Fixer le conduit d'air comme indiqué sur l'illustration. S'assurer que la flèche pointe en direction du symbole de mode hiver.

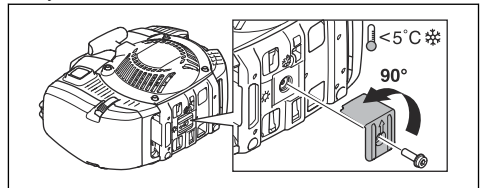

- Remplacer le couvercle du filtre à air ainsi que le couvercle du filtre à air avec mode hiver.

- Lors de l'utilisation du produit dans la neige, fixer un couvercle sur le dessus du démarreur.

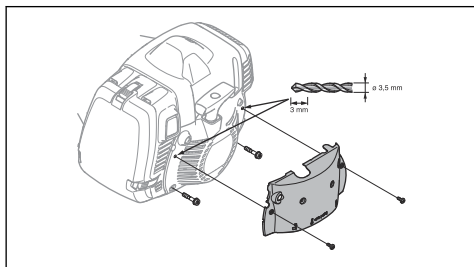

- Pour 545FXT AT, s'assurer que le câble est lubrifié lors de l'utilisation du produit par temps froid.
- À des températures de plus de 5°, revenir au couvercle du filtre à air régulier. Retirer le couvercle du dessus du démarreur et régler à nouveau le conduit d'air à la position initiale. S'assurer que la flèche pointe en direction du symbole de mode été.



MISE EN GARDE : Ne pas faire fonctionner le produit à des températures de plus de 5° s'il est réglé pour le mode hiver. Le moteur devient trop chaud et peut être endommagé.

Remarque : Le câble est lubrifié en usine. Lubrifier le câble une fois par mois.

1. Retirer le couvercle de protection.
2. Retirer le couvercle du vérin pour accéder aux soufflets en caoutchouc sur le câble.
3. Retirer le bouchon du raccord de graissage.
4. Utiliser un pulvérisateur d'antigel avec un tube de 2 mm. Pulvériser à intervalles rapprochés.

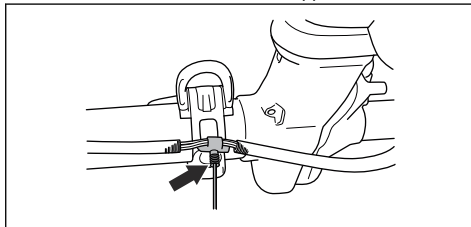

5. Examiner les soufflets en caoutchouc sur le câble pour s'assurer qu'ils ne se dilatent pas.
6. Fixer le couvercle du vérin et le couvercle de protection.

Pour lubrifier le câble

545FXT AT

Dépannage

Le moteur ne démarre pas.

Vérifier	Cause possible	Procédure
Interrupteur d'arrêt.	L'interrupteur d'arrêt est à la position d'arrêt.	Laisser un agent d'entretien agréé remplacer l'interrupteur d'arrêt.
Cliquets de lanceur à rappel.	Les cliquets de lanceur à rappel ne peuvent se déplacer librement.	Retirer le couvercle du démarreur et nettoyer autour des cliquets de lanceur à rappel. Voir <i>Pour nettoyer le système de refroidissement et les cliquets de lanceur à rappel à la page 54.</i> Laisser un agent d'entretien agréé vous aider.
Réservoir de carburant.	Type de carburant inapproprié.	Vidanger le réservoir de carburant et faire le plein avec le carburant correct.

Vérifier	Cause possible	Procédure
Bougie d'allumage.	La bougie d'allumage est sale ou humide.	S'assurer que la bougie est propre et sèche.
	L'écartement des électrodes de la bougie d'allumage est incorrect.	Nettoyer la bougie d'allumage. Vérifier que l'écartement des électrodes est correct. S'assurer que la bougie d'allumage est dotée d'un suppresseur.
		Consulter les caractéristiques techniques pour connaître l'écartement correct des électrodes.
	La bougie d'allumage est desserrée.	Serrer la bougie d'allumage.

Le moteur démarre mais s'arrête à nouveau

Vérifier	Cause possible	Procédure
Réservoir de carburant	Type de carburant inapproprié.	Vider le réservoir de carburant et faire le plein avec le carburant correct.
Filtre à air	Le filtre à air est bouché.	Nettoyer le filtre à air.

Transport, entreposage et mise au rebut

Transport et entreposage

- Laisser le produit refroidir avant le transport ou le remisage.
- Retirer le capuchon de la bougie d'allumage avant de le remiser pour une période prolongée.
- Fixer le produit pendant le transport. S'assurer qu'il ne puisse pas bouger.
- S'assurer qu'il n'y a aucun risque de fuites de carburant, de vapeurs de carburant, d'étincelles ou de flammes pendant le transport et le stockage.
- Fixer la protection de transport pendant le transport et le stockage.
- Nettoyer et entretenir le produit avant de le remiser pour une période prolongée.

Données techniques

Données techniques

	545RXT AT	545FX AT	545FXT AT
Moteur			
Cylindrée, cm ³ (po ³)	45,7 (2,8)	45,7 (2,8)	45,7 (2,8)
Alésage de cylindre, mm (po)	42 (1,7)	42 (1,7)	42 (1,7)
Course, mm (po)	33 (1,3)	33 (1,3)	33 (1,3)
Régime de ralenti, tr/min	2700	2700	2700
Régime de l'arbre de sortie, tr/min	8800	9700	9700

	545RXT AT	545FX AT	545FXT AT
Puissance de sortie max. du moteur, conformément à la norme ISO 8893, kW/tr/min	2,2/9 000	2,2/9 000	2,2/9 000
Système d'allumage			
Bougie d'allumage	NGK CMR6H	NGK CMR6H	NGK CMR6H
Écartement des électrodes, mm	0,5	0,5	0,5
Carburant			
Capacité du réservoir de carburant, pinte US/litre	2,1/1	2,1/1	2,1/1
Poids			
Sans carburant, outil de coupe ni protections, kg (lb)	8,6 (19,0)	8,2 (18,1)	8,4 (18,5)
Émissions sonores			
Niveau de puissance sonore, mesuré en dB(A)	115	115	115
Niveau de puissance acoustique garanti L _{WA} dB(A)	116	116	116
Niveaux sonores ⁷			
Niveau de pression sonore équivalent à l'oreille de l'utilisateur mesuré selon la norme EN ISO 11806 et ISO 22868, dB(A) :			
Équipé d'une tête de coupe (origine)	102	102	102
Équipé d'une lame à herbe (origine)	101	101	101
Équipé d'une lame de scie (origine)	–	99	99
Niveaux de vibrations ⁸			
Niveaux de vibrations équivalents (a _{h_v,eq}) au niveau des poignées, mesurés selon les normes EN ISO 11806 et ISO 22867, en m/s ² :			
Équipé avec tête de coupe (origine), gauche/droite	3,2/3,2		
Équipé avec lame à herbe (origine), gauche/droite	3,3/3,5		
Équipé avec lame de scie (origine), gauche/droite	–	2,9/3,3	3,5/3,2

⁷ Les données signalées pour le niveau de pression sonore présentent une dispersion statistique type (écart type) de 1,2 dB(A).

⁸ Les données signalées pour le niveau de vibration présentent une dispersion statistique type (écart standard) de 0,2 m/s².

Accessoires

Accessoires 545RXT AT

Accessoires homologués	Type d'accessoires	Protection de l'outil de coupe, réf. art.
Trou central des lames/couteaux, diam. de 25,4 mm	Filetage de l'arbre de sortie M12	
Lame à herbe et couteau à herbe	Multi 255-3 (3 dents de 255 de diam.)	537 28 85-01/544 46 43-01
	Multi 275-4 (4 dents de 275 de diam.)	537 28 85-01/544 46 43-01
	Multi 300-3 (3 dents de 300 de diam.)	537 28 85-01/544 46 43-01
Lame de scie	Maxi XS 200-26 (26 dents de 200 de diam.)	537 31 09-02
	Scarlet 200-22 (22 dents de 200 de diam.)	537 31 09-02
Couteaux en plastique	Tricut de 300 mm de diam. (numéro de pièce des lames séparées : 531 01 77-15)	537 28 85-01/544 46 43-01
Tête de coupe	T55x (fil de 2,7 à 3,3 mm de diam.)	503 95 43-01/544 46 43-01
	Trimmy S II (fil de 2,4 à 3,3 mm de diam.)	503 95 43-01/544 46 43-01
	T45x (fil de 2,7 à 3,3 mm de diam.)	503 95 43-01/544 46 43-01
Bol de garde au sol	Fixe	

Accessoires pour 545FX AT, 545FXT AT

Accessoires homologués	Type d'accessoires	Protection de l'outil de coupe, réf. art.
Trou central des lames/couteaux, diam. de 25,4 mm	Filetage de l'arbre de sortie M12	
Lame à herbe et couteau à herbe	Multi 255-3 (3 dents de 255 de diam.)	537 29 74-01/544 46 43-01
	Multi 275-4 (4 dents de 275 de diam.)	537 29 74-01/544 46 43-01
	Multi 300-3 (3 dents de 300 de diam.)	537 29 74-01/544 46 43-01

Accessoires homologués	Type d'accessoires	Protection de l'outil de coupe, réf. art.
Lame de scie	Maxi 200-26 (26 dents de 200 de diam.)	574 53 26-01
	Scarlet 200-22 (22 dents de 200 de diam.)	574 53 26-01
	Scarlet 225-24 (24 dents de 225 de diam.)	574 50 67-02
	Maxi 225-24T BACHO (24 dents de 225 de diam.)	574 50 67-02
Couteaux en plastique	Tricut de 300 mm de diam. (numéro de pièce des lames séparées : 531 01 77-15)	537 29 74-01/544 46 43-01
Tête de coupe	Trimmy S II (fil de 2,4 à 3,3 mm de diam.)	537 29 73-01/544 46 43-01
	Auto 55 (fil de 2,7 à 3,3 mm de diam.)	537 29 73-01/544 46 43-01
	T45x (fil de 2,7 à 3,3 mm de diam.)	537 29 73-01/544 46 43-01
	T55x (fil de 2,7 à 3,3 mm de diam.)	537 29 73-01/544 46 43-01
Bol de garde au sol	Fixe	

Garantie

DÉCLARATION DE GARANTIE DU SYSTÈME DE CONTRÔLE DES ÉMISSIONS PAR ÉVAPORATION DU GOUVERNEMENT FÉDÉRAL AMÉRICAIN ET DU CANADA

VOS DROITS ET OBLIGATIONS EN VERTU DE LA GARANTIE

L'U.S. Environmental Protection Agency (EPA), Environnement et Changement climatique Canada et Husqvarna Professional Products, Inc. vous présentent la garantie du système de contrôle des émissions d'échappement et d'évaporation (les « émissions ») qui protège votre petit moteur hors route de l'année 2012 et ultérieure*. Aux États-Unis et au Canada, l'équipement neuf équipé d'un petit moteur hors-route doit être conçu, fabriqué et équipé de manière à répondre aux strictes normes antipollution de l'État ou de la province. Husqvarna Professional Products, Inc. doit garantir les systèmes de contrôle antipollution de votre petit moteur hors route pendant les périodes figurant sur la liste ci-dessous à condition que votre petit moteur hors route ou tout autre équipement ne présente aucun signe d'abus, de négligence ou d'entretien inapproprié menant à la défaillance du système de contrôle des émissions. Votre système de contrôle des émissions peut comprendre différentes pièces comme un carburateur, un système d'injection de carburant, un système d'allumage, un pot catalytique, des réservoirs de carburant, des conduites de carburant (pour le carburant liquide et les vapeurs de carburant), des bouchons de réservoir de carburant, des soupapes, des réservoirs à charbon actif, des filtres, des colliers et d'autres composants associés. Il peut aussi comprendre des flexibles, de courroies, des raccords et d'autres pièces liées aux émissions. En cas de problème couvert par la garantie, Husqvarna Professional Products, Inc. répare votre petit moteur hors route sans frais, diagnostic, pièces et main-d'œuvre compris.

COUVERTURE DE LA GARANTIE DU FABRICANT

Le système de contrôle des émissions par évaporation pour petit moteur hors route est garanti deux ans. Si une pièce de votre petit moteur hors route liée aux émissions est défectueuse, elle doit alors être réparée ou remplacée par Husqvarna Professional Products, Inc..

RESPONSABILITÉS DU PROPRIÉTAIRE EN VERTU DE LA GARANTIE

- À titre de propriétaire d'un petit moteur hors route, vous êtes tenu d'effectuer l'entretien obligatoire indiqué dans le manuel de l'utilisateur. Husqvarna Professional Products, Inc. vous recommande de conserver tous les reçus relatifs à l'entretien de votre petit moteur hors route, mais Husqvarna Professional Products, Inc. ne peut pas refuser

l'application de la garantie pour la seule raison de l'absence de reçus ou du non-respect du calendrier de maintenance.

- En tant que propriétaire d'un petit moteur hors route, vous devez savoir que Husqvarna Professional Products, Inc. peut vous refuser la couverture de la garantie si votre petit moteur hors route ou une pièce est défaillant en raison d'un abus, de négligence, d'un entretien inapproprié ou de modifications non approuvées.
- Vous devez présenter votre petit moteur hors route à un centre de réparation Husqvarna Professional Products, Inc. agréé dès que le problème se manifeste. Les réparations couvertes par la garantie seront effectuées dans un délai raisonnable qui n'excédera pas 30 jours. Pour toute question relative à vos droits et responsabilités relativement à votre garantie, communiquer avec Husqvarna Professional Products, Inc. au CANADA au 1-800-487-5951 ou aux ÉTATS-UNIS au 1-800-805-5523, ou alors envoyer un courriel à l'adresse emissions@husqvarnagroup.com ou warranty@hpp-emissions.com.

DATE D'ENTRÉE EN VIGUEUR DE LA GARANTIE

La période de garantie commence à la date à laquelle le moteur ou le matériel est livré à l'acheteur final.

DURÉE DE LA COUVERTURE

Husqvarna Professional Products, Inc. garantit au dernier acheteur et à chacun des propriétaires suivants que le petit moteur ou l'équipement hors route a été conçu, construit et équipé dans le respect de toutes les réglementations applicables édictées par l'EPA et est exempt de tout défaut matériel ou de fabrication pouvant provoquer la panne d'une pièce garantie pendant une période de deux ans.

ÉLÉMENTS COUVERTS

RÉPARATION OU REMPLACEMENT DES PIÈCES :

La réparation ou le remplacement de toute pièce garantie qui est défectueuse sera effectué sans frais dans un centre de services agréé par la marque. À l'exclusion des réparations et des remplacements couverts par la présente garantie, il est possible de choisir un atelier de réparation ou toute autre personne pour entretenir, remplacer ou réparer les dispositifs et systèmes antipollution. Cependant, Husqvarna Professional Products, Inc. recommande que toutes les opérations d'entretien, de remplacement et de réparation des dispositifs et systèmes antipollution soient effectuées dans un centre de services agréé par la marque.

IMPORTANT : Le présent produit est conforme à la réglementation de la Phase 3 de l'Environmental Protection Agency (EPA) des États-Unis en ce qui concerne les émissions d'échappement et d'évaporation. Afin de garantir le respect des règlements

de l'EPA Phase 3, d'Environnement et Changement climatique Canada, nous recommandons d'utiliser uniquement des pièces de rechange de la marque du produit d'origine. L'utilisation de pièces de rechange non conformes est une infraction à la législation fédérale et à celle de certains États.

PÉRIODE DE GARANTIE : Toute pièce garantie dont le remplacement n'est pas prévu dans le cadre du programme d'entretien obligatoire ou dont la seule mesure prévue est l'inspection régulière avec « réparation ou remplacement au besoin » est garantie pendant deux ans (ou pendant la durée stipulée dans la garantie du produit, selon la période la plus longue) à compter de sa date d'achat par l'acheteur initial. Toute pièce garantie dont le remplacement est prévu par le calendrier d'entretien obligatoire est garantie pendant la période écoulée jusqu'au premier remplacement prévu de la pièce. Toute pièce réparée ou remplacée en vertu de la garantie est couverte pendant la période de garantie restante.

DIAGNOSTIC : Vous n'avez pas à payer pour le diagnostic permettant de conclure que la pièce garantie est défectueuse, à condition qu'un tel diagnostic soit effectué dans un atelier d'entretien agréé.

AUTRES DOMMAGES : Husqvarna Professional Products, Inc. réparera les autres composants du moteur endommagés par suite de la défaillance d'une pièce sous garantie.

LISTE DES PIÈCES COUVERTES PAR LA GARANTIE DE CONTRÔLE DES ÉMISSIONS

1. Pièces du carburateur et du système d'admission ou système d'injection
2. Filtre à air et filtre à carburant couverts dans la limite du calendrier d'entretien
3. Bougies d'allumage couvertes dans la limite du calendrier d'entretien.
4. Module d'allumage.
5. Silencieux avec catalyseur et collecteurs d'échappement
6. Réservoir de carburant, conduites de carburant (pour le carburant liquide et les vapeurs de carburant), bouchon de réservoir, réservoir à charbon actif, clapet antiretour en cas de retournement et clapets antibalotement si applicable.*
7. Commandes électroniques, soupapes et interrupteurs sensibles au vide, à la température et au temps
8. Flexibles, raccords et ensembles
9. Tous les autres composants, dont la défaillance augmenterait les émissions par évaporation d'un polluant quelconque par le moteur, comme énoncé ci-dessous :

- Pour les États-Unis et le Canada, se reporter au US Federal Code of Regulations, 40 C.F.R 1068 Appendix I (iii).

ÉLÉMENTS NON COUVERTS

Toutes les pannes dues à un abus, à de la négligence, à des modifications non approuvées, à une utilisation ou à un entretien inadéquat ne sont pas couvertes.

PIÈCES COMPLÉMENTAIRES OU MODIFIÉES

Aucune pièce complémentaire ou modifiée non affranchie par l'EPA ne peut être utilisée. L'utilisation de pièces complémentaires ou modifiées non exemptées est un motif suffisant pour rejeter une demande d'indemnisation. Husqvarna Professional Products, Inc. n'a pas la responsabilité de garantir les pannes de pièces garanties provoquées par l'utilisation d'une pièce complémentaire ou modifiée non affranchie.

COMMENT PRÉSENTER UNE DEMANDE D'INDEMNISATION

Pour toute question relative à vos droits et responsabilités relativement à la garantie, communiquer avec le centre de services agréé le plus proche, appeler Husqvarna Professional Products, Inc. aux ÉTATS-UNIS au 1-800-487-5951, au CANADA au 1-800-805-5523, ou bien envoyer un courriel à l'adresse emissions@husqvarnagroup.com ou warranty@hqp-emissions.com.

OÙ JOINDRE LE SERVICE DE GARANTIE?

Les services de garantie ou de réparation sont assurés par tous les ateliers d'entretien Husqvarna Professional Products, Inc. agréés. Si le centre de réparation agréé le plus près se trouve à plus de 160 kilomètres de votre emplacement, Husqvarna Professional Products, Inc. arrangerait et paiera la livraison aller-retour vers un centre de réparation agréé par la marque ou arrangerait autrement la prestation du service au titre de la garantie, en conformité avec les règlements applicables.

ENTRETIEN, REMPLACEMENT ET RÉPARATION DES PIÈCES RELATIVES AUX ÉMISSIONS

Toute pièce de remplacement peut être utilisée pour procéder à un entretien ou à une réparation sous garantie et elle sera fournie sans frais pour le propriétaire. Un tel remplacement n'a pas pour effet de réduire les obligations du fabricant relativement à la garantie.

ATTESTATION D'ENTRETIEN

Le propriétaire est tenu de respecter l'entretien obligatoire prévu dans le manuel de l'utilisateur.

* Pièces liées aux émissions par évaporation.

Marques déposées

La marque et les logos *Bluetooth®* sont des marques déposées appartenant à *Bluetooth SIG, inc.* et tout usage de ces marques par Husqvarna est soumise à licence.

1. Hoja para hierba
2. Hoja de sierra
3. Cabezal de corte
4. Engranaje angulado
5. Tapón de llenado de grasa, engranaje angulado
6. Eje
7. Ajuste del mango
8. Gatillo del acelerador
9. Interruptor de detención
10. Bloqueo del acelerador
11. Punto de suspensión
12. Depósito de combustible
13. Silenciador
14. Sombbrero de bujía y bujía, debajo de la cubierta
15. Empuñadura de la cuerda de arranque
16. Bulbo de la purga de aire
17. Cubierta del filtro de aire
18. Botón de arranque
19. Arnés con mecanismo de liberación rápida
20. Arnés, cojín para cadera
21. Disco de arrastre
22. Protección del equipo de corte
23. Contratuerca
24. Brida de apoyo
25. Manillar
26. Cazoleta de apoyo
27. Protección para transporte
28. Llave hexagonal
29. Pasador de bloqueo
30. Manual del usuario
31. Llave de cubo
32. Arnés

Descripción del producto

Los modelos 545RXT AT, 545FX AT y 545FXT AT son unidades de motor manuales con accesorios de corte intercambiables. El motor cuenta con la función AutoTune.

AutoTune

El carburador controla la velocidad del motor a través del acelerador. El aire y el combustible se mezclan en el carburador. La función AutoTune ajusta el carburador de manera automática para obtener la mezcla de aire y combustible correcta. La función AutoTune adapta el motor a las condiciones locales, tales como el clima, la altitud, la gasolina y el tipo de aceite de dos tiempos.

Uso específico

Utilice el producto con una hoja de sierra, una hoja para hierba o un cabezal de corte para cortar distintos tipos de vegetación. No utilice el producto para otras tareas que no sean el recorte de césped o el desbroce de césped o forestación. Utilice una hoja de sierra para

cortar tipos de madera fibrosos. Utilice hoja para hierba o un cabezal de corte para cortar césped.

Tenga en cuenta: El uso puede estar regulado por normas nacionales o locales. Cumpla con las normas indicadas.

Utilice el producto solo con accesorios aprobados por el fabricante. Consulte *Accesorios en la página 95*.

Símbolos en el producto



Detención.



ADVERTENCIA: Este producto es peligroso. El operador o las personas que se encuentran cerca pueden sufrir lesiones o la muerte si el producto no se utiliza con cuidado y correctamente. Para evitar daños graves al operador o a las personas que se encuentran cerca, lea y obedezca todas las instrucciones de seguridad en el manual de usuario.



Lea atentamente el manual del usuario y asegúrese de que entiende las instrucciones antes de usar el producto.



Utilice un casco protector en lugares donde puedan caer objetos sobre usted. Use protección auricular aprobada. Use protección ocular aprobada.



Use guantes protectores homologados.



Use botas antideslizantes de servicio pesado.



El producto puede provocar que los objetos salgan expulsados, lo que puede causar lesiones.



Régimen máximo del eje de salida.



Manténgase a un mínimo de 15 m de distancia de las personas y de los animales mientras funcione el producto.



Existe riesgo de lanzada de la hoja si el equipo de corte entra en contacto con un objeto que no se corta inmediatamente. El producto puede cortar partes del cuerpo.

Manténgase a un mínimo de 15 m de distancia de las personas y los animales mientras el producto esté funcionando.



Utilice solo un cable de corte flexible. No utilice elementos de corte metálicos. Aplíquelo para el accesorio de protección de césped.



Bulbo de la purga de aire.



Botón de arranque.



Carga de combustible.



Modo de verano de la toma de aire.



Modo de invierno de la toma de aire.

En la placa de características, se muestra el número de serie. **aaaa** es el año de producción, **ss** es la semana de producción y **xxxx** es el número de secuencia.

aaaassxxxx

El período de cumplimiento de emisiones al que se hace referencia en la etiqueta de cumplimiento de emisiones indica la cantidad de horas de funcionamiento para la que se ha demostrado que el motor cumple el requisito de emisiones federales. El mantenimiento, reemplazo o reparación de los dispositivos y sistemas de control de emisiones puede realizarlo cualquier establecimiento o persona de que repare motores para uso fuera de carretera.

Propuesta 65 de California

! ¡ADVERTENCIA!

Los gases de escape del motor de este producto contienen sustancias químicas conocidas en el Estado de California como causantes de cáncer, defectos congénitos y otros daños reproductivos.

Responsabilidad del fabricante

Como se menciona en las leyes de responsabilidad del fabricante, no nos hacemos responsables de los daños que cause nuestro producto si:

- el producto se repara incorrectamente
- el producto se repara con piezas que no son del fabricante o que este no autoriza
- el producto tiene un accesorio que no es del fabricante o que este no autoriza
- el producto no se repara en un centro de servicio autorizado o por una autoridad aprobada.

Tenga en cuenta: Otros símbolos o etiquetas del producto hacen referencia a requisitos de certificación para otras zonas comerciales.

EPA III

EMISSION CONTROL INFORMATION

Husqvarna

**HUSQVARNA AB HUSKVARNA SWEDEN
THIS ENGINE MEETS U.S. EPA EXH/EVP
REGS FOR [] SORE. REFER TO
OPERATOR'S MANUAL FOR MAINTENANCE
SPECIFICATIONS AND ADJUSTMENTS.
EMISSIONS COMPLIANCE PERIOD: [] HRS**

Seguridad

Definiciones de seguridad

Las advertencias, precauciones y notas se utilizan para señalar las piezas particularmente importantes del manual.



ADVERTENCIA: Se utilizan para señalar el riesgo de lesiones graves o mortales para el operador o para aquellos que se encuentren cerca si no se siguen las instrucciones del manual.



AVISO: Se utilizan para señalar el riesgo de dañar la máquina, otros materiales o el área adyacente si no se siguen las instrucciones del manual.

Tenga en cuenta: Se utilizan para entregar más información necesaria en situaciones particulares.

Instrucciones generales de seguridad



ADVERTENCIA: Lea atentamente las instrucciones de advertencia siguientes antes de usar el producto.

- En este producto se genera un campo electromagnético durante su funcionamiento. Este campo puede, en determinadas circunstancias, interferir con implantes médicos activos o pasivos. Para reducir el riesgo de daños graves o mortales, recomendamos que las personas con implantes médicos consulten a su médico y al fabricante del implante médico antes de usar este producto.
- No utilice el producto si está cansado, enfermo o bajo la influencia de alcohol, drogas o medicamentos. Esto afecta de manera negativa su capacidad visual, de alerta, coordinación y juicio.
- No opere la máquina en condiciones climáticas desfavorables, como nieblas densas, lluvias abundantes, vientos fuertes y fríos intensos. Operar el producto con mal tiempo puede agotarlo y aumentar los riesgos, como suelo con hielo y una dirección de derribo impredecible.
- Sea siempre cuidadoso y use el sentido común. Si no está seguro acerca de una situación laboral o los procedimientos operativos después de leer el manual de instrucciones, consulte con un concesionario de servicio antes de continuar.
- Quite el sombrerete de bujía si deja el producto desatendido.

Instrucciones de seguridad para el montaje



ADVERTENCIA: Lea atentamente las instrucciones de advertencia siguientes antes de usar el producto.

- Utilice guantes protectores homologados cuando monte el producto y el equipo de corte.
- Retire el sombrerete de bujía de la bujía antes de montar el producto.
- Asegúrese de que el manillar y la protección del equipo de corte correctos están montados antes de utilizar el producto.
- Una protección defectuosa o un equipo de corte incorrecto pueden provocar lesiones. No utilice un equipo de corte sin una protección aprobada.
- Antes de arrancar el producto, conecte correctamente la cubierta del embrague y el eje.
- El disco de arrastre y la brida de apoyo se deben acoplar correctamente en el orificio central del equipo de corte. Un equipo de corte mal colocado puede causar daños o incluso la muerte.
- Fije el arnés al producto para evitar daños al operador o a otras personas.

Instrucciones de seguridad para el funcionamiento



ADVERTENCIA: Lea atentamente las instrucciones de advertencia siguientes antes de usar el producto.

- Antes de utilizar el producto, aprenda y comprenda la diferencia entre el desbrozamiento forestal, el desbrozamiento de césped y el corte de césped.
- Utilice equipo de protección personal. Consulte *Equipo de protección personal en la página 70*.
- La exposición prolongada al ruido puede provocar la pérdida permanente de la audición. Use siempre protectores auriculares aprobados.
- Cuando utilice protectores auriculares, esté atento a las señales de advertencia y voces fuertes. Siempre retire sus protectores auriculares cuando se detenga el motor.
- No utilice el producto si se ha modificado o si se encuentra defectuoso.
- Asegúrese de que el sombrerete de bujía y el cable de encendido no se encuentren dañados para evitar el riesgo de sacudida eléctrica.
- Revise el área de trabajo para asegurarse de que no haya personas, animales ni objetos que puedan afectar de manera negativa la seguridad de funcionamiento del producto.

- Revise el área de trabajo para asegurarse de que no haya personas ni animales que toquen el equipo de corte o que puedan resultar golpeados por los objetos que salgan expulsados del equipo de corte.
- Inspeccione la zona de trabajo. Quite todos los objetos sueltos, como piedras, cristales rotos, clavos, alambre de acero, cuerdas, etc., que puedan salir expulsados o enredarse en el equipo de corte.
- No utilice el producto en una situación o lugar en el que no pueda pedir ayuda si se produce un accidente.
- No utilice el producto sin una protección del equipo de corte aprobada.
- Asegúrese de que se mantenga una distancia mínima de 15 m/50' respecto de personas o animales durante el trabajo. Siempre mire hacia atrás antes de dar la vuelta con el producto. Detenga el producto de inmediato si una persona o un animal ingresa a la zona de seguridad de 15 m/ 50'. Si más de un operador realiza trabajos en la misma área, mantenga una distancia de seguridad, como mínimo, del doble de la altura del árbol y un mínimo de 15 m/50'.
- Asegúrese de poder moverse sin problemas y tener una postura segura. Revise el área a su alrededor en busca de obstáculos como raíces, rocas, ramas y zanjas. Tenga cuidado cuando trabaje en pendientes.



- No se estire demasiado. Mantenga los pies en una posición estable y un buen equilibrio en todo momento.
- Antes de arrancar el producto, colóquelo en una superficie plana, a un mínimo de 3 m/10' de la fuente de combustible y de donde se carga el combustible. Asegúrese de que no haya objetos cerca del equipo de corte o que lo toquen.
- Si el equipo de corte gira a régimen de ralentí, solicite a un taller de servicio que lo ajuste. No utilice el producto hasta que se haya ajustado o reparado.
- Esté atento a que no salgan objetos despedidos. Utilice siempre protección ocular aprobada y manténgase alejado de la protección del equipo de corte. Pueden salir expulsados piedras y otros objetos pequeños, caerle en los ojos y provocarle ceguera u otras lesiones.

- No suelte el producto con el motor encendido, a menos que lo tenga a la vista.
- No retire el material de corte, ni deje que otras personas lo hagan, mientras el motor se encuentre encendido o el equipo de corte siga girando, ya que puede provocar daños graves.
- Siempre detenga el motor y asegúrese de que el equipo de corte no gire antes de retirar material enrollado en el eje de la hoja o atrapado entre la protección del equipo de corte y el equipo de corte.
- Tenga cuidado al quitar material alrededor del equipo de corte. El engranaje angulado se calienta durante el funcionamiento y puede provocar quemaduras.
- Los gases de escape del motor están calientes y pueden contener chispas. Riesgo de incendio. Tenga cuidado cuando circule cerca de material seco e inflamable.
- Nunca utilice el producto en un espacio interior o en espacios sin ventilación adecuada. Los gases de escape contienen monóxido de carbono: un gas inodoro, tóxico y altamente peligroso.
- Detenga el motor antes de pasar a una nueva área de trabajo. Siempre coloque la protección para transportes antes de mover el equipo.
- La sobreexposición a las vibraciones puede producir trastornos vasculares o daños al sistema nervioso en personas que padecen de problemas de circulación. Comuníquese con su médico si experimenta síntomas de sobreexposición a las vibraciones. Estos síntomas son entumecimiento, pérdida de sensibilidad, hormigueo, ardor, dolor, pérdida de fuerza, cambios en el color o el estado de la piel. Normalmente, estos síntomas se presentan en los dedos, las manos o las muñecas. El riesgo aumenta a bajas temperaturas.

Equipo de protección personal



ADVERTENCIA: Lea atentamente las instrucciones de advertencia siguientes antes de usar el producto.

- Utilice siempre el equipo de protección personal adecuado cuando use el producto. El equipo de protección personal no puede impedir el riesgo de lesiones, pero disminuirá el grado de lesión si ocurre un accidente. Permita que su distribuidor lo ayude a seleccionar el equipo correcto.
- Utilice un casco si los árboles en el área de trabajo tienen una altura de más de 2 m/6,5'.

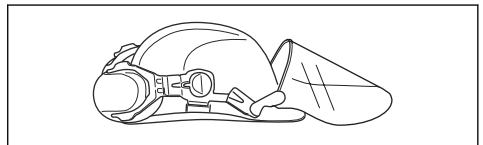

- Use protección auricular aprobada.

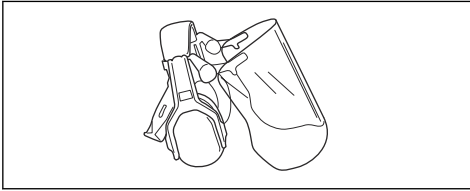

- Use protección ocular homologada. Si utiliza un visor, también debe usar gafas protectoras homologadas. Las gafas protectoras homologadas deben cumplir con la norma ANSI Z87.1 de EE. UU. o EN 166 para países de la UE.

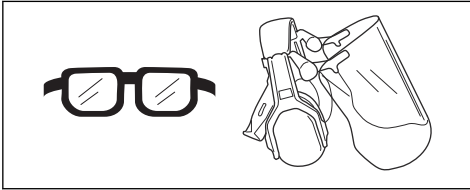

- Utilice guantes cuando sea necesario, por ejemplo, cuando conecte, examine o limpie el equipo de corte.

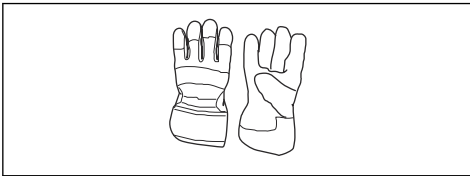

- Use botas de protección con punta de acero y suelas antideslizantes.



- Utilice ropa de material resistente. Use siempre pantalones largos y gruesos, y mangas largas. Evite usar ropas holgadas que se puedan enganchar con ramas. No utilice joyas, pantalones cortos o sandalias. No esté descalzo. Asegure su cabello por encima del nivel de los hombros.
- Mantenga cerca el equipo de primeros auxilios.



Dispositivos de seguridad en el producto

Para obtener información sobre dónde encontrar dispositivos de seguridad, consulte *Descripción general del producto* en la página 66.



ADVERTENCIA: Lea atentamente las instrucciones de advertencia siguientes antes de usar el producto.

- No utilice un producto con dispositivos de seguridad defectuosos. Revise los dispositivos de seguridad y realice el mantenimiento de forma regular. Si los dispositivos de seguridad están defectuosos, comuníquese con su taller de servicio Husqvarna.
- No realice ninguna modificación en los dispositivos de seguridad. No utilice el producto si las cubiertas protectoras, los interruptores de seguridad u otros dispositivos protectores no están montados o están defectuosos.
- Para todos los trabajos de servicio y reparación del producto, especialmente para los dispositivos de seguridad, se requiere una capacitación especial. Si los dispositivos de seguridad no cumplen con las condiciones indicadas en el presente manual de usuario, solicite asistencia a un taller de servicio. Garantizamos la disponibilidad de reparaciones y servicios profesionales. Si el concesionario no cuenta con un taller de servicio, pídale información acerca del taller de servicio más cercano.
- No utilice un equipo de corte sin una protección para equipo de corte aprobada y correctamente acoplada. Consulte *Para montar el equipo de corte* en la página 76.

Comprobación del flector del acelerador

El bloqueo del acelerador bloquea el gatillo del acelerador en la posición de ralentí.

1. Presione el acelerador (B) y asegúrese de que está bloqueado.

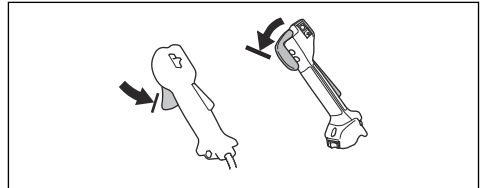

2. Presione el bloqueo del acelerador (A). Asegúrese de que el acelerador (B) esté liberado.

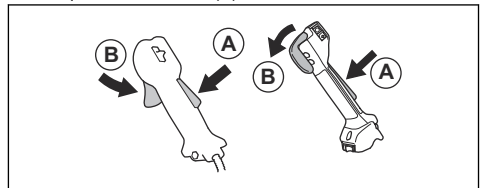

- Suelte la manija y asegúrese de que el bloqueo del acelerador (A) y el acelerador (B) vuelven a sus posiciones iniciales.
- Presione el bloqueo del acelerador (A) y asegúrese de que vuelva a su posición inicial cuando lo suelte.

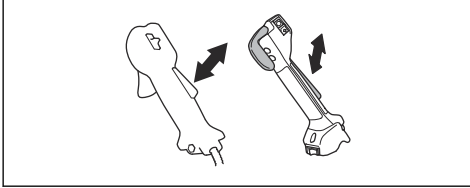

- Presione el acelerador (B) y asegúrese de que vuelva a su posición inicial cuando lo suelte.

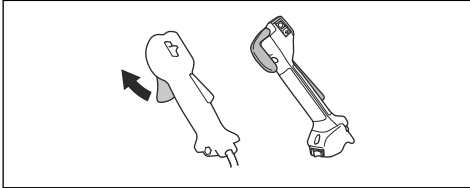

- Encienda el motor y aplique la aceleración máxima.
- Suelte el acelerador y asegúrese de que el equipo de corte se detenga.

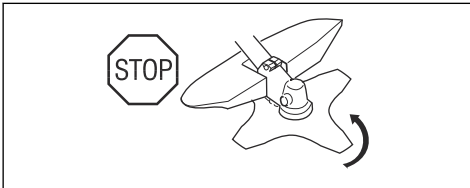

Para comprobar el interruptor de detención

- Arranque el motor.
- Mueva el interruptor de detención a la posición de detención y asegúrese de que el motor se detenga.

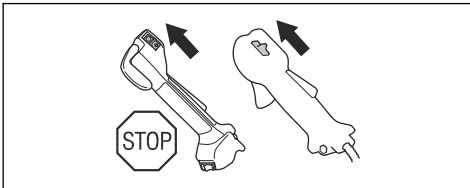

Comprobación de la protección del equipo de corte

La protección del equipo de corte evita que un objeto salga disparado en dirección al operador. También evita lesiones que se producen si toca el equipo de corte.

- Detenga el motor.

- Realice una comprobación visual para determinar si existen daños, por ejemplo, grietas.

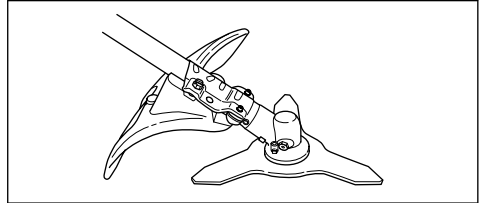

- Reemplace la protección del equipo de corte si está dañada.

Para comprobar el sistema amortiguador de vibraciones

El sistema amortiguador de vibraciones disminuye la vibración en las manillas al mínimo, lo que facilita la operación.

- Detenga el motor.
- Realice una comprobación visual para determinar si hay deformaciones y daños, por ejemplo, grietas.
- Asegúrese de conectar los elementos del sistema amortiguador de vibraciones correctamente.

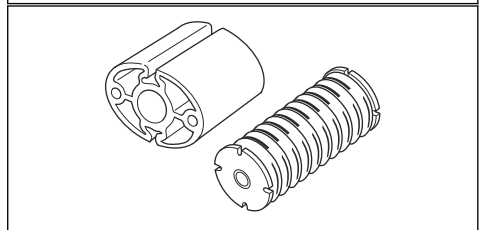
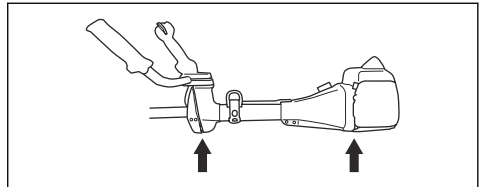

Para verificar el mecanismo de desacoplamiento rápido



ADVERTENCIA: No utilice un arnés con un mecanismo de desacoplamiento rápido defectuoso.

El mecanismo de desacoplamiento rápido permite que el operador retire el producto rápidamente del arnés en caso de una emergencia.

- Detenga el motor.
- Realice una inspección visual para detectar daños; por ejemplo, grietas.

3. Suelte y coloque el mecanismo de desacoplamiento rápido para asegurarse de que funciona correctamente.

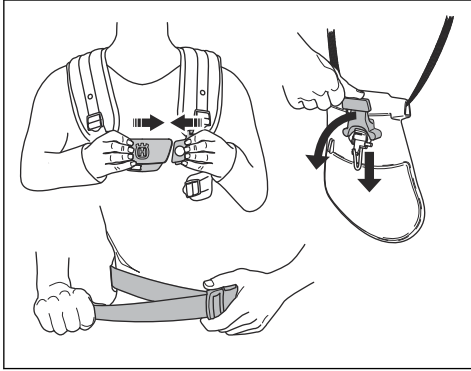

Para comprobar el silenciador



ADVERTENCIA: No utilice un producto con un silenciador defectuoso.



ADVERTENCIA: El silenciador se calienta mucho durante o después del funcionamiento, así como en el régimen de ralentí. Utilice guantes protectores para evitar quemaduras.

El silenciador mantiene los niveles de ruido al mínimo y envía los gases de escape lejos del operador.

1. Detenga el motor.
2. Realice una comprobación visual para determinar si hay daños y deformaciones.



Tenga en cuenta: Las superficies internas del silenciador contienen químicos que pueden causar cáncer. Tenga cuidado de no tocar estos elementos si el silenciador presenta daños.

3. Asegúrese de que el silenciador esté correctamente unido al producto.

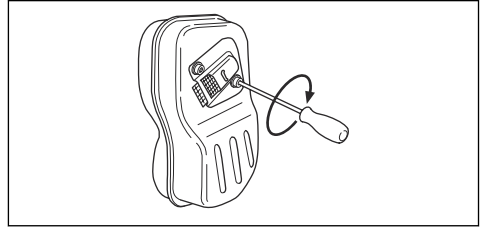

4. Si el silenciador de su producto tiene una rejilla apagachispas, realice una comprobación visual.

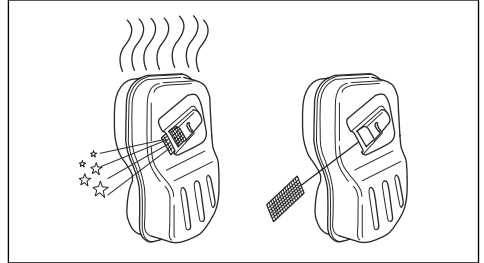

- a) Cambie la rejilla apagachispas si está dañada.
- b) Limpie la rejilla apagachispas si está bloqueada. Consulte *Para limpiar el silenciador en la página 88* para obtener más información.

Equipo de corte



ADVERTENCIA: Lea atentamente las instrucciones de advertencia siguientes antes de usar el producto.

- Realice el mantenimiento periódico. Permita que un centro de servicio autorizado examine frecuentemente el equipo de corte para realizar ajustes o reparaciones.
 - El rendimiento del equipo de corte aumenta.
 - La vida útil del equipo de corte aumenta.
 - Disminuye el riesgo de accidentes.
- Solamente utilice una protección aprobada para el equipo de corte. Consulte *Accesorios en la página 95*.
- No utilice un equipo de corte dañado.

Cabezal de corte para hierba

- Asegúrese de enrollar el hilo de la recortadora de césped firme y equitativamente alrededor del tambor para disminuir la vibración.
- Utilice solamente cabezales e hilos de corte para hierba aprobados. Consulte *Accesorios en la página 95*.
- Utilice una longitud correcta de hilo para la recortadora. Un hilo largo para la recortadora utiliza más potencia del motor que un hilo corto.

- Asegúrese de que la cortadora en la protección del equipo de corte no está dañada.
- Empape el hilo de la recortadora de césped en agua durante 2 días antes de conectarlo al producto. Esto aumenta la vida útil del hilo de la recortadora de césped.
- Consulte las instrucciones del equipo de corte para usar el procedimiento adecuado para cargar el hilo de la recortadora y su diámetro adecuado.
- Asegúrese de que haya suficiente flujo de aire cuando recargue y mezcle combustible (gasolina y aceite para motores de dos tiempos) o cuando vacíe el depósito de combustible.
- El combustible y sus gases son altamente inflamables y pueden causar lesiones graves si se inhalan o entran en contacto con la piel. Por esta razón, tenga precaución al manipular el combustible y asegúrese de que haya suficiente ventilación.

Hoja de sierra y hoja para hierba

- Utilice hojas correctamente afiladas. Una hoja mal afilada o dañada aumenta el riesgo de lesiones.
- Utilice hojas ajustadas correctamente. La posición correcta de las hojas es de 1 mm. Una hoja mal colocada aumenta el riesgo de lesiones y daños.
- Para afilar y colocar la hoja correctamente, consulte las instrucciones que vienen incluidas con la hoja.

Seguridad de combustible



ADVERTENCIA: Lea atentamente las instrucciones de advertencia siguientes antes de usar el producto.

- No mezcle el combustible en interiores o cerca de una fuente de calor.
- No arranque el producto si hay combustible o aceite de motor en el producto. Quite el combustible o aceite no deseado y deje secar el producto. Quite el combustible no deseado del producto.
- Si derrama combustible en su ropa, cámbiese la ropa inmediatamente.
- No permita que le caiga combustible en el cuerpo, ya que puede causar lesiones. Si le cae combustible en el cuerpo, utilice jabón y agua para quitarlo.
- No arranque el motor si derrama aceite o combustible en el producto o en su cuerpo.
- No arranque el producto si el motor tiene una fuga. Examine frecuentemente el motor en busca de fugas.
- Tenga cuidado con el combustible. El combustible es inflamable y los gases son explosivos y pueden causar lesiones graves o fatales.
- No respire los gases del combustible, ya que pueden causar lesiones. Asegúrese de que haya suficiente flujo de aire.
- No fume cerca del combustible o del motor.
- No coloque objetos calientes cerca del combustible o del motor.
- No agregue combustible cuando el motor esté en marcha.
- Asegúrese de que el motor se enfríe antes de llenar el depósito de combustible.
- Antes de llenar el depósito de combustible, abra lentamente la tapa del depósito de combustible y libere la presión con cuidado.

Instrucciones de seguridad para el mantenimiento



ADVERTENCIA: Lea atentamente las instrucciones de advertencia siguientes antes de usar el producto.

- Detenga el motor y asegúrese de que el equipo de corte se detenga. Quite la cubierta del cilindro y desconecte el sombrerete de bujía antes de realizar el mantenimiento.
- Los gases de escape del motor contienen monóxido de carbono, un gas inodoro, tóxico y muy peligroso que puede causar la muerte. No arranque el producto en interiores o en espacios cerrados.
- Los gases de escape del motor están calientes y pueden contener chispas. No encienda el producto en interiores ni cerca de materiales inflamables.
- Accesorios y modificaciones en el producto que no estén aprobados por el fabricante pueden causar lesiones graves o la muerte. No modifique el producto. Siempre utilice accesorios originales.

- Si el mantenimiento no se realiza de manera correcta y regular, aumenta el riesgo de que se produzcan lesiones y que el producto se dañe.
- Solo realice mantenimiento según lo que se indica en este manual de usuario. Solicite que un Husqvarna taller de servicio realice todos los otros servicios.
- Permita que un taller de servicio Husqvarna aprobado realice trabajos de mantenimiento en el producto con regularidad.
- Cambie las piezas dañadas, desgastadas o rotas.

Montaje

Introducción



ADVERTENCIA: Antes de montar el producto, debe leer y entender el contenido del capítulo sobre seguridad.



ADVERTENCIA: Retire el cable de la bujía antes de montar el producto.

Para acoplar el acelerador

Tenga en cuenta: En algunos modelos, el acelerador se acopla en la fábrica.

1. Retire la tuerca y el tornillo de la parte inferior del acelerador.
2. Coloque el acelerador en el lado derecho del manillar.

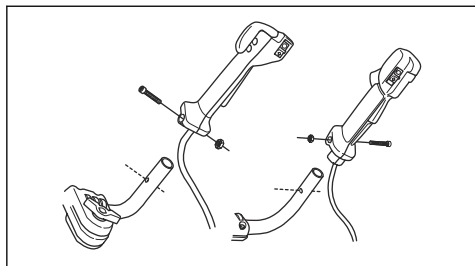

3. Alinee el orificio del tornillo en el acelerador con el orificio del manillar.
4. Coloque el tornillo en el orificio en la parte inferior del acelerador y a través del manillar.
5. Vuelva a colocar la tuerca y apriétela.

Montaje del manillar

1. Retire la perilla y acople el manillar como se indica en la ilustración.

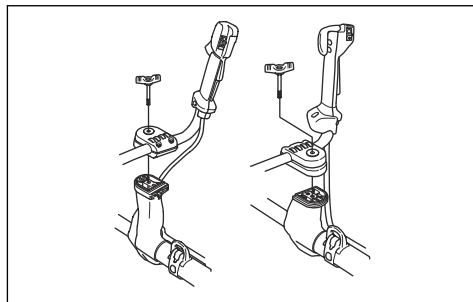

2. Apriete la perilla levemente.
3. Colóquese el arnés y cuelgue el producto en el punto de suspensión.
4. Ajuste el manillar para colocar el producto en una posición cómoda para trabajar.

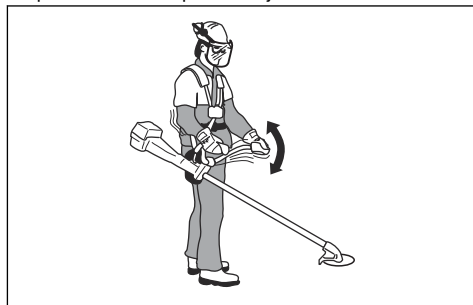

5. Apriete la perilla hasta el fondo.

Para colocar el manillar en posición de transporte

1. Afloje la perilla.
2. Gire el manillar en el sentido de las manijas del reloj hasta que el acelerador toque la batería.

3. Gire el manillar alrededor del eje.

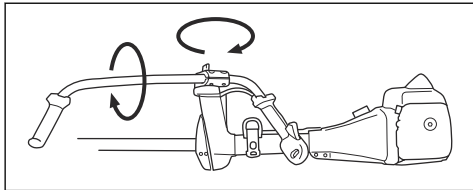

4. Apriete la perilla.

Para montar el equipo de corte

El equipo de corte incluye otro equipo de corte y una protección para este equipo de corte.



ADVERTENCIA: Use guantes protectores.



ADVERTENCIA: Utilice siempre la protección del equipo de corte recomendada para el equipo de corte. Consulte *Accesorios en la página 95*.



ADVERTENCIA: Un equipo de corte mal colocado puede provocar lesiones o incluso la muerte.

Para fijar y extraer la extensión de la protección

La extensión de la protección se utiliza en la protección combinada. Fije la extensión de la protección cuando utilice un cabezal de corte u hojas de plástico. Retire la extensión de la protección cuando utilice una hoja para hierba.

1. Coloque la guía de la extensión de la protección en la ranura de la protección combinada. Presione los 4 ganchos de bloqueo en su posición.

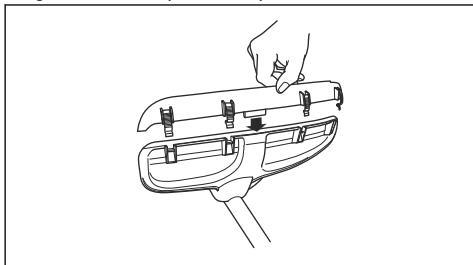

2. Para retirar la extensión de la protección, suelte los ganchos de bloqueo con la llave para bujías.

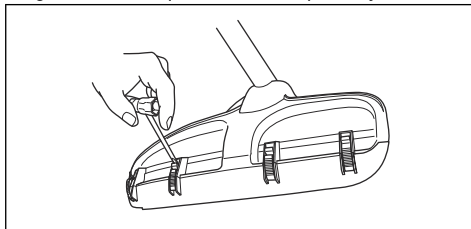

Para conectar la hoja para hierba y la protección de la hoja para hierba o protección de combinación

1. Coloque la protección de la hoja o protección de combinación (A) en el eje y apriete el perno para fijarla.

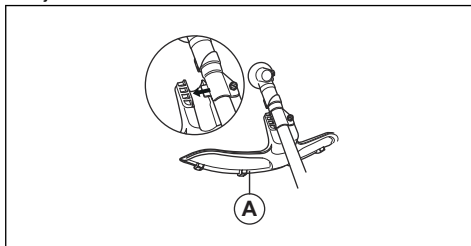

2. Asegúrese de que no esté instalada la extensión de la protección.
3. Gire el eje de salida hasta que uno de los orificios en el disco de arrastre (B) se alinee con el orificio correspondiente en la caja de engranajes.
4. Coloque el pasador de bloqueo (C) en el orificio para bloquear el eje.
5. Coloque la hoja para hierba (D), la cazoleta de apoyo (E) y la brida de apoyo (F) en el eje de salida.

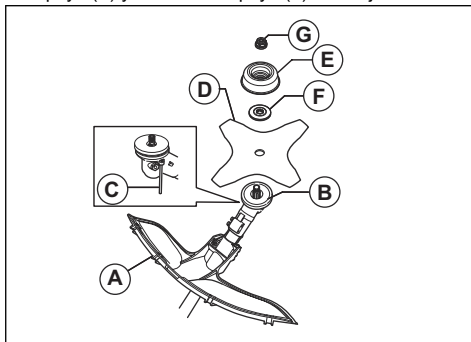

6. Asegúrese de que el disco de arrastre y la brida de apoyo se conecten correctamente en el centro del orificio de la hoja para hierba.

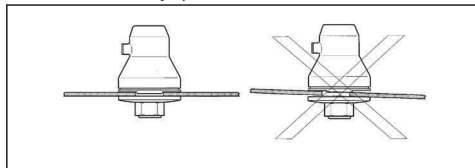

7. Coloque la tuerca (G).
8. Apriete la tuerca con la llave de cubo. Mantenga el eje de la llave de cubo cerca de la protección de la hoja. Apriete en la dirección opuesta a la que gira el accesorio de corte. Apriételo a un par de entre 35 y 50 Nm.

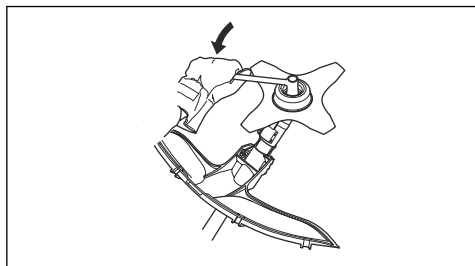

Para fijar la protección de la hoja de sierra en los modelos 545FX AT y 545FXT AT

- Instale la protección de la hoja (A) con los 4 tornillos (L).

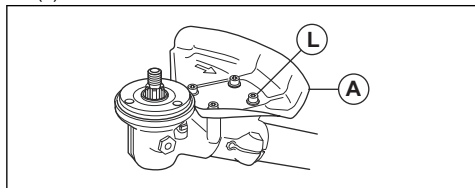

Para fijar la protección de la hoja de sierra

1. Fije la base (A) y el soporte (B) con 2 pernos (C) en la caja de engranajes (D).
2. Fije la protección de la hoja de sierra (E) con 4 pernos (F) en la base (A).

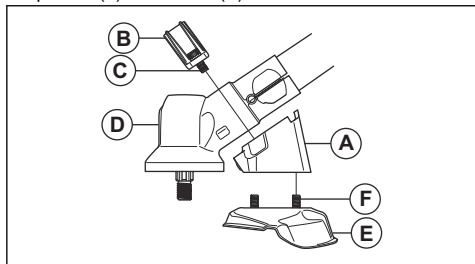

Para fijar la hoja de sierra

1. Coloque el disco de arrastre (A) en el eje de salida.
2. Gire el eje de salida hasta que uno de los orificios en el disco de arrastre se alinee con el orificio correspondiente en la caja de engranajes.
3. Coloque el pasador de bloqueo (B) en el orificio para bloquear el eje.
4. Coloque la hoja de sierra (C) y la brida de apoyo (D) en el eje de salida.

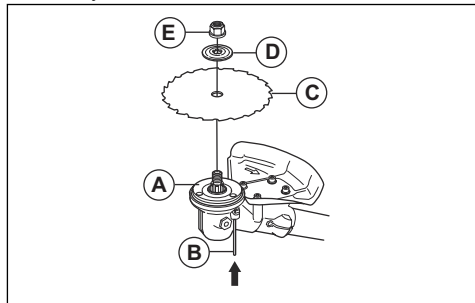

5. Asegúrese de que el disco de arrastre y la brida de apoyo se fijen correctamente en el centro del orificio de la hoja para hierba.

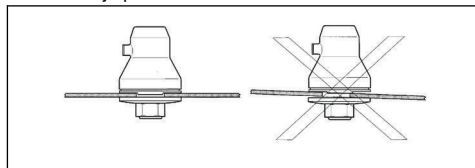

6. Fije la contratuercas (E).
7. Apriete la contratuercas con la llave de cubo. Mantenga el eje de la llave de cubo cerca de la protección de la hoja. Apriete en la dirección opuesta a la que gira el accesorio de corte. Apriételo a un par de entre 35 y 50 Nm.

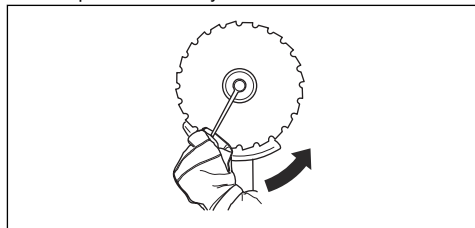

Para fijar la protección de la recortadora o la protección combinada para el cabezal de corte y las hojas plásticas

1. Cuelgue la protección de la recortadora/protección combinada (A) en los dos ganchos del soporte de la placa (M).
2. Doble la protección alrededor del eje y fijela con el perno (L) en el lado opuesto del eje.

- Coloque el pasador de bloqueo (C) en la ranura de la cabeza del tornillo y ajústelo por completo.

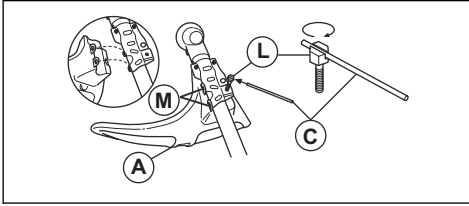

Para acoplar un cabezal de corte o la hoja plástica.

- Coloque el disco de arrastre (B) en el eje de salida.
- Alinee el recipiente de metal (P) con el centro de la guía de hojas del disco de arrastre.
- Gire el eje de salida hasta que uno de los orificios en el disco de arrastre se alinee con el orificio correspondiente en la caja de engranajes.
- Coloque el pasador de bloqueo (C) en el orificio para bloquear el eje.
- Gire el cabezal de corte/las hojas plásticas (H) hacia la izquierda para fijarlos.

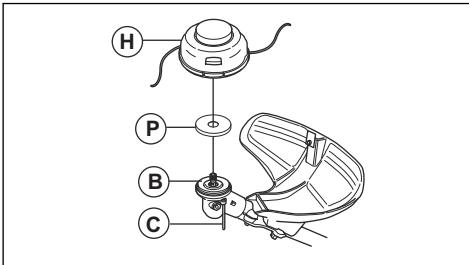

Para ajustar el arnés Balance XT

Consulte *Descripción general del producto en la página 66* para obtener una descripción general del arnés.

- Detenga el motor.
- Presione el mecanismo de liberación rápida para desacoplar el producto del arnés.
- Para ajustar el arnés a la altura del operador:
 - Presione el bloqueo con resorte.
 - Gire el accesorio con correas para hombros.

- Mueva el accesorio con correas para hombros al orificio correspondiente en la placa posterior.

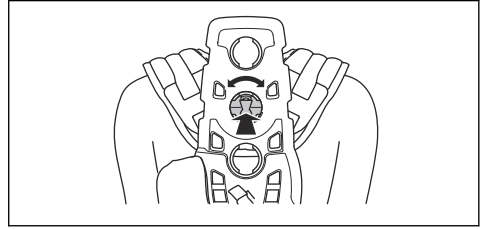

- Coloque la correa (A) en la posición correcta para el corte de césped o el desbroce forestal.

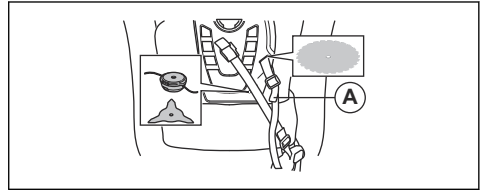

- Apriete la correa de la cadera con firmeza. Asegúrese de que la correa para la cadera esté alineada con el hueso de la cadera.

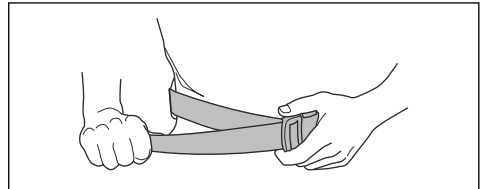

- Presione las 2 piezas de la pechera como se muestra en la ilustración.

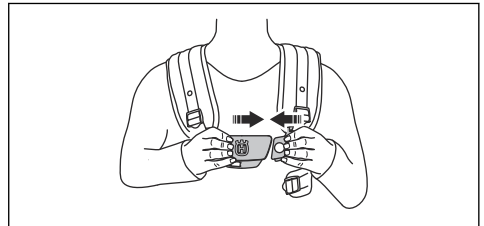

- Acople el cinturón lateral en la pechera.

8. Para reducir la presión en la caja torácica y los hombros, conecte la correa lateral con la correa de la cadera. Recomendado para las mujeres.

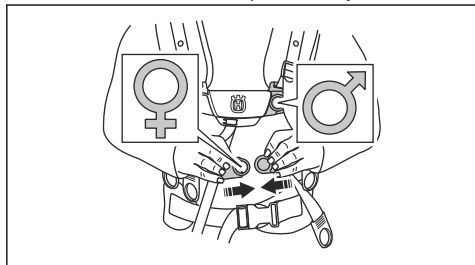

9. Apriete la cinta elástica (B) para mover más carga de la correa para el hombro a la correa para la cadera.

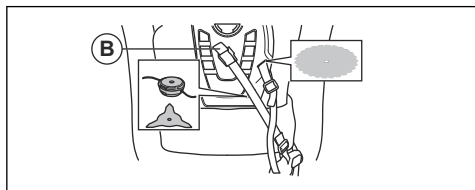

10. Ajuste la correa para el hombro a fin de que el peso del producto sea el mismo sobre sus hombros.

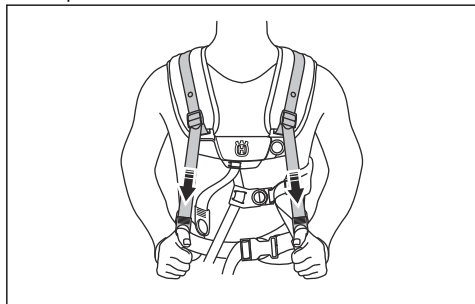

11. Ajuste las correas laterales alrededor de la caja torácica hasta que la pechera esté alineada con el centro del pecho.

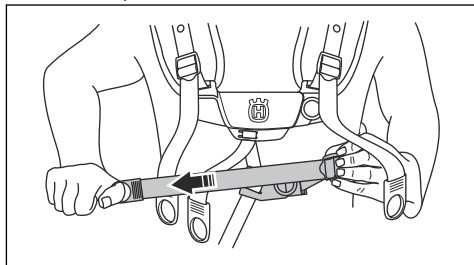

12. Ajuste la altura del punto de suspensión, consulte *Descripción general del producto en la página 66*. Para realizar un desbroce forestal, la altura correcta de la suspensión es de aproximadamente 10 cm por debajo del hueso de la cadera.

Funcionamiento

Introducción



ADVERTENCIA: Antes de utilizar el producto, debe leer y entender el capítulo sobre seguridad.

Husqvarna Connect

La aplicación Husqvarna Connect es gratuita para su dispositivo móvil. La aplicación Husqvarna Connect proporciona funciones extendidas para el producto Husqvarna.

- Información extendida del producto.
- Información y solución de problemas relacionadas con las piezas y el mantenimiento del producto.

Para empezar a utilizar Husqvarna Connect

1. Descargue la aplicación Husqvarna Connect en su dispositivo móvil.
2. Regístrese en la aplicación Husqvarna Connect.
3. Siga las instrucciones en la aplicación Husqvarna Connect para conectar y registrar el producto.

Tenga en cuenta: La aplicación Husqvarna Connect no está disponible para su descarga en todos los mercados.

Antes de usar el producto

- Inspeccione el área de trabajo para asegurarse de que conoce el tipo de terreno, la pendiente del terreno y para notar la presencia de obstáculos como piedras, ramas y zanjas.
- Realice una inspección de reacondicionamiento del producto.
- Haga las inspecciones de seguridad, mantenimiento y servicio que figuran en este manual.
- Asegúrese de que todas las cubiertas, las protecciones, las manijas y el equipo de corte estén fijados correctamente y que no presenten daños.
- Asegúrese de que no haya grietas en la parte inferior de la hoja de sierra, en los dientes de la hoja para hierba ni en el orificio central de la hoja. Reemplace la hoja si está dañada.

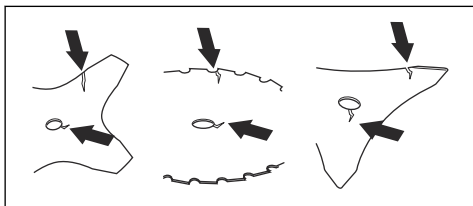

- Inspeccione la brida de apoyo en busca de grietas. Reemplace la brida de apoyo si está dañada.

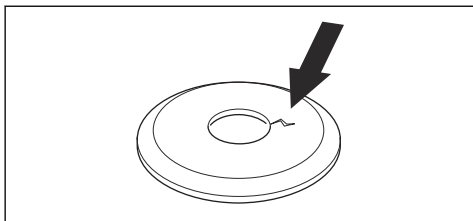

- Asegúrese de que la contratuerca no se pueda retirar manualmente. Si puede quitarla de forma manual, no bloquea correctamente el equipo de corte y se debe reemplazar.

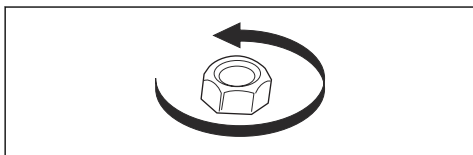

- Inspeccione la protección de la hoja para determinar si presenta daños o grietas. Reemplace la hoja o la protección de la hoja si han sido expuestas a golpes o están agrietadas.
- Inspeccione el cabezal de corte y la protección del equipo de corte para determinar si presentan daños o grietas. Reemplace el cabezal de corte y el

accesorio de corte si recibieron golpes o si presentan grietas.

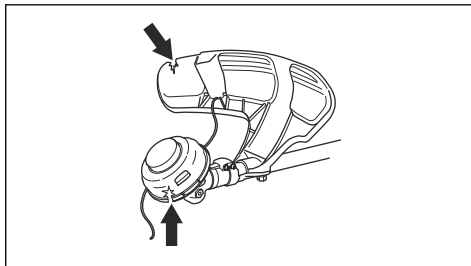

Combustible

Para utilizar combustible



AVISO: Este producto tiene un motor de dos tiempos. Utilice una mezcla de gasolina y de aceite del motor de dos tiempos. Asegúrese de utilizar la cantidad correcta de aceite en la mezcla. Una relación incorrecta de gasolina y aceite puede provocar daños al motor.

Combustible de alquilerato Husqvarna



AVISO: No utilice gasolina con un octanaje inferior a 90 RON (87 AKI). Esto puede provocar daños al producto.



AVISO: No utilice gasolina con más de un 10 % de etanol concentrado (E10). Esto puede provocar daños al producto.



AVISO: No utilice gasolina con plomo. Esto puede provocar daños al producto.

Recomendamos combustible de alquilerato Husqvarna para un mejor rendimiento. Este combustible produce gases de escape menos peligrosos, en comparación con el combustible común. Mantiene el motor limpio y aumenta la vida útil del motor. El combustible de alquilerato Husqvarna no está disponible en todas las zonas comerciales.

- Siempre utilice gasolina sin plomo nueva con un octanaje mínimo de 90 RON (87 AKI) y con menos de un 10 % de etanol concentrado (E10).
- Use gasolina con un octanaje superior si con frecuencia utiliza el producto a velocidades de motor continuamente altas.
- Utilice siempre una mezcla de aceite/gasolina sin plomo de buena calidad.

Aceite para motor de dos tiempos

- Utilice el aceite para motor de dos tiempos de Husqvarna, el cual está diseñado especialmente para nuestros motores de dos tiempos. Mezcla 1:50 (2 %).
- Si no se dispone de un aceite para motor de dos tiempos de Husqvarna, utilice otro aceite de alta calidad para motores de dos tiempos. Utilice solamente aceite de motor enfriado por aire.
- No utilice aceite para motor de dos tiempos diseñados para motores fueraborda refrigerados por agua.
- No utilice aceite diseñado para motores de cuatro tiempos.

Gasolina, l	Aceite para motor de dos tiempos, l
	2 % (1:50)
5	0,10
10	0,20
15	0,30
20	0,40

Para hacer la mezcla de combustible

Tenga en cuenta: Use siempre un recipiente de combustible limpio cuando mezcle el combustible.

Tenga en cuenta: No realice una cantidad de mezcla de combustible para más de 30 días.

1. Agregue la mitad de la cantidad de gasolina.
2. Agregue la cantidad total de aceite.
3. Agite la mezcla de combustible para mezclar el contenido.
4. Agregue la cantidad restante de gasolina.
5. Agite la mezcla de combustible para mezclar el contenido.
6. Llene el depósito de combustible.

Para agregar combustible

- Utilice siempre un recipiente de combustible con una válvula antiderrames.
- Si hay combustible en el recipiente, retire el combustible no deseado y deje que el contenedor se seque.
- Asegúrese de que el área cerca de la tapa del depósito de combustible está limpia.
- Agite el recipiente de combustible antes de agregar la mezcla de combustible al tanque de combustible.

Posición de trabajo

- Sostenga el producto con ambas manos.

- Mantenga el producto al lado derecho de su cuerpo.
- Mantenga el equipo de corte por debajo de la cintura.
- Mantenga siempre el producto fijado al arnés.
- Mantenga las partes del cuerpo alejadas de las superficies calientes.
- Mantenga las partes del cuerpo alejadas del accesorio de corte.

Equilibrio correcto del producto

Para la limpieza forestal, el producto está correctamente equilibrado cuando cuelga horizontalmente desde el punto de suspensión. Con el equilibrio correcto, se reduce el riesgo de golpear piedras al soltar el manillar.

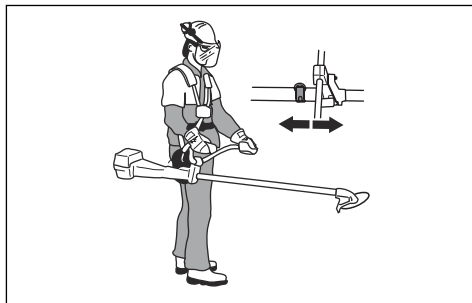

Para desbrozar hierba, el producto está correctamente equilibrado cuando la hoja está a la altura de corte cerca del suelo.

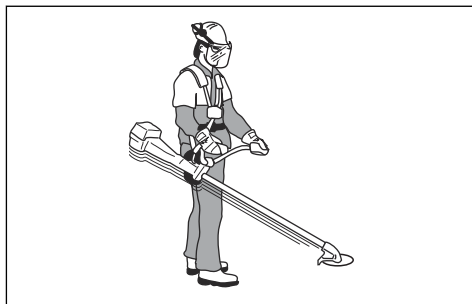

Para arrancar el motor:



ADVERTENCIA: Mantenga una distancia de seguridad de 15 m cuando arranque el motor. Existe el riesgo de que el equipo de corte comience a girar.

1. Empuje el bulbo de la bomba de combustible hasta que comience a llenarse con combustible.

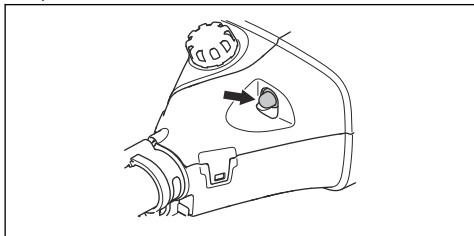

2. Presione el botón Start (Encendido).

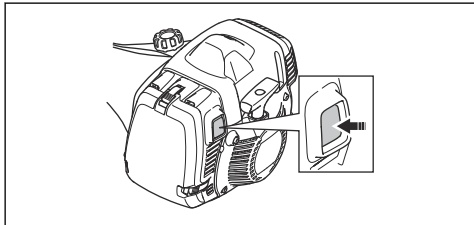

3. Mantenga el cuerpo del producto en el suelo con la mano izquierda. No se pare sobre el producto.

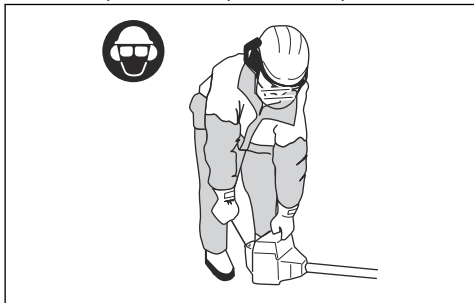

4. Tire de la empuñadura de la cuerda de arranque lentamente hasta que sienta resistencia; luego, tire de la empuñadura de la cuerda de arranque con fuerza.



ADVERTENCIA: No se enrolle la cuerda de arranque en la mano.

5. Siga tirando de la empuñadura de la cuerda de arranque hasta que el motor arranque.



AVISO: No tire de la cuerda de arranque hasta que se detenga. No suelte la cuerda de arranque cuando esté totalmente extendida. Suelte la cuerda de arranque lentamente. Si no se siguen estas instrucciones, se pueden producir daños en el motor.

6. Cuando el motor arranque, presione el acelerador de manera gradual para aumentar el régimen del motor.
7. Asegúrese de que el motor funcione correctamente.



ADVERTENCIA: Mantenga las partes del cuerpo alejadas del silenciador. Riesgo de quemaduras.

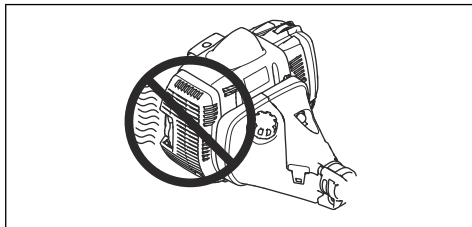

Detener el motor

- Mueva el interruptor de detención hacia la posición de detención.

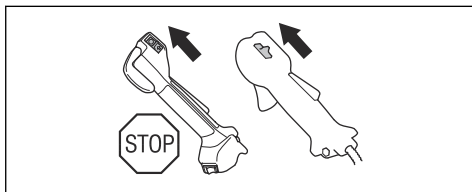

Calefacción de los mangos

545FXT AT cuenta con elementos calefactores en los mangos. Existe un interruptor de encendido y apagado en el acelerador. Los calentadores mantienen automáticamente una temperatura de 70° cuando están encendidos.

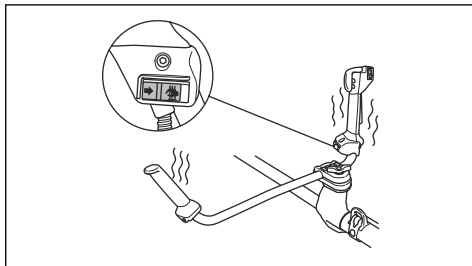

Lanzada de hoja

Una lanzada de hoja se produce cuando el producto se mueve hacia un lado rápidamente y con fuerza. La lanzada de hoja se produce cuando la hoja para hierba o la hoja de sierra golpea o atrapa un objeto que no se puede cortar. Una lanzada de la hoja puede expulsar el

producto o al operador en todas las direcciones. Existe riesgo de lesiones para el operador y los transeúntes.

El riesgo aumenta en áreas en las que no es fácil ver el material que se corta.

No corte con la zona de la hoja que se muestra en negro. La velocidad y el movimiento de la hoja pueden causar que la hoja sea expulsada. El riesgo aumenta con el grosor de la rama que se corta.

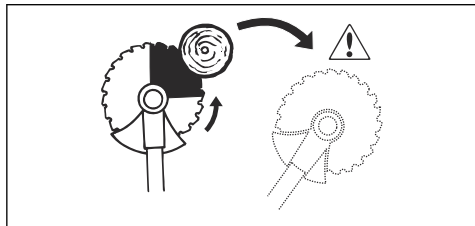

Instrucciones generales de trabajo



ADVERTENCIA: Tenga mucho cuidado cuando corte un árbol tenso. Puede volver a su posición normal antes o después del corte y puede golpearlo a usted o al producto y causar lesiones.

- Despeje un espacio abierto en un extremo del área de trabajo e inicie el trabajo desde allí.
- Mueva el producto siguiendo un patrón regular por el área de trabajo.

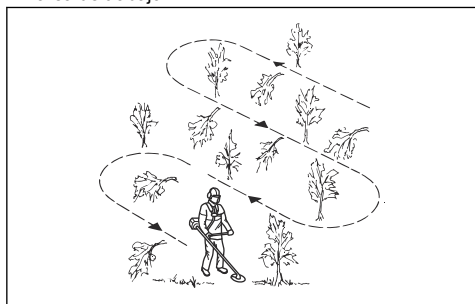

- Mueva el producto completamente hacia la izquierda y la derecha para desbrozar una anchura de 4 a 5 m en cada giro.
- Desbroce una longitud de 75 m antes de girar y volver. Si se mueve, lleve el recipiente de combustible con usted mientras continúa.
- Muévase en una dirección en la que no cruce zanjas y obstáculos de forma innecesaria.

- Muévase en una dirección en la que el viento haga que la vegetación cortada caiga en la zona despejada.

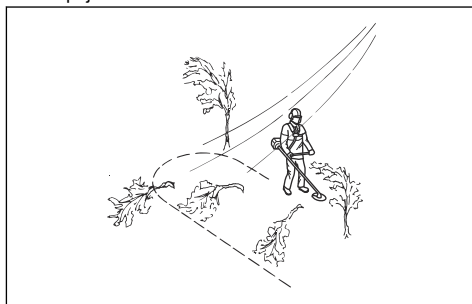

- Muévase por la pendiente, no hacia arriba y abajo.

Limpieza forestal con hoja de sierra

Para talar un árbol hacia la izquierda

Para talar un árbol hacia la izquierda, empuje la parte inferior del árbol hacia la derecha.

1. Acelere al máximo.
2. Coloque la hoja de sierra contra el árbol como se muestra en la imagen.
3. Incline la hoja de sierra y empújela con fuerza en diagonal hacia abajo en dirección a la derecha. Al mismo tiempo, empuje el árbol con la protección de la hoja.

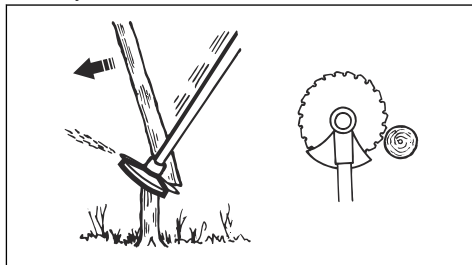

Para talar un árbol hacia la derecha

Para talar un árbol hacia la derecha, empuje la parte inferior del árbol hacia la izquierda.

1. Acelere al máximo.
2. Coloque la hoja de sierra contra el árbol como se muestra en la imagen.

- Incline la hoja de sierra y empújela con fuerza en diagonal hacia arriba y en dirección a la derecha. Al mismo tiempo, empuje el árbol con la protección de la hoja.

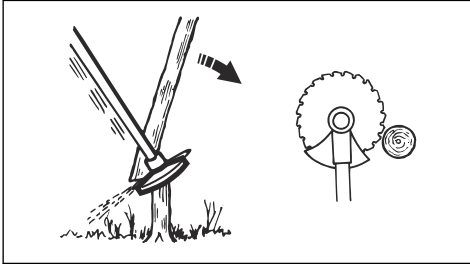

Para talar un árbol hacia adelante

Para talar un árbol hacia adelante, empuje la parte inferior del árbol hacia atrás.

- Acelere al máximo.
- Coloque la hoja de sierra contra el árbol como se muestra en la imagen.
- Tire de la hoja de sierra hacia adelante con un movimiento rápido.

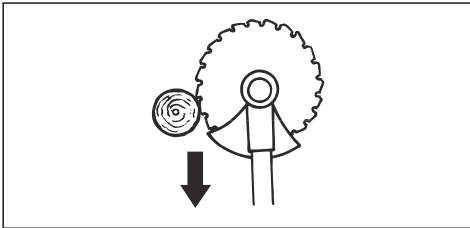

Para talar árboles grandes

Los árboles grandes deben cortarse desde 2 lados.

- Inspeccione en qué dirección caerá el árbol.
- Acelere al máximo.
- Realice el primer corte en el lado del árbol en que caerá.

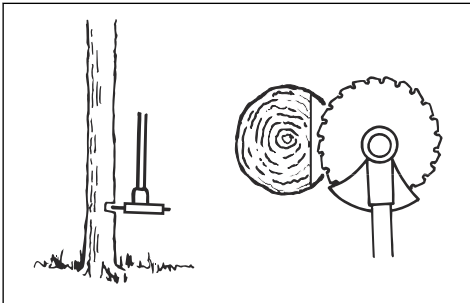

- Corte a través del árbol desde el otro lado.

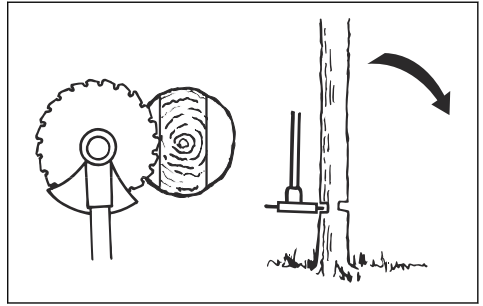

AVISO: Si la hoja de sierra se bloquea, no tire del producto con un movimiento repentino. Esto puede causar daños en la hoja de sierra, en el engranaje angulado, en el eje o en el manillar. Suelte los mangos, sostenga el eje con 2 manos y tire del producto con cuidado.

Tenga en cuenta: Utilice más presión de corte para talar árboles pequeños. Utilice menos presión de corte para talar árboles grandes.

Desbroce con hoja de sierra

Para talar un árbol hacia la izquierda, empuje la parte inferior del árbol hacia la derecha.

- Corte los árboles delgados y arbustos.
- Mueva el producto de un lado a otro.
- Corte muchos árboles con un movimiento.
- Para grupos de árboles delgados:

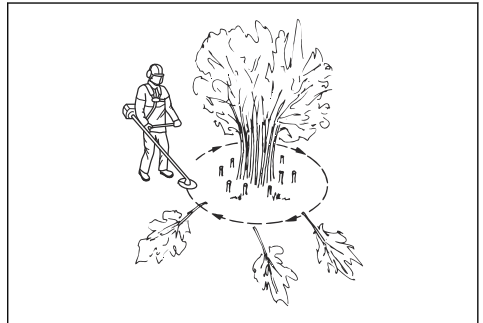

- Corte la parte exterior de los árboles hacia arriba.
- Corte la parte exterior de los árboles a la altura correcta.
- Corte desde el centro. Si no puede llegar al centro, corte la parte exterior de los árboles hacia arriba y déjelos caer. Esto reduce el riesgo de que la hoja de sierra se bloquee.

Desbroce de césped con una hoja para hierba



AVISO: No utilice hojas para hierba ni cuchillas para hierba sobre madera. Utilice hojas para hierba y cuchillas para hierba solo para césped largo o abundante.

- Mueva el producto de un lado a otro.
- Inicie el movimiento de derecha a izquierda cuando corte. Mueva el producto hacia la derecha antes de volver a cortar.
- Corte con el lado izquierdo de la hoja para hierba.

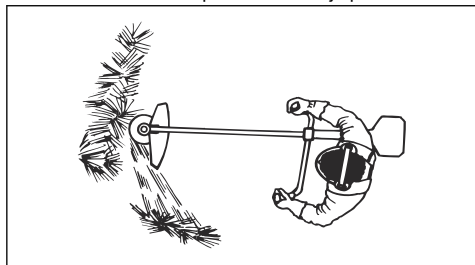

- Incline la hoja para hierba hacia la izquierda para que el césped caiga en una línea. Esto facilita su recolección.
- Mantenga una posición estable con los pies separados.
- Después de cada movimiento a la derecha, avance y asegúrese de estar en una posición estable antes de volver a cortar.
- Mantenga ligeramente presionada la cazoleta de apoyo contra el suelo para asegurarse de que la hoja para hierba no golpee el suelo.
- Siga estas instrucciones para disminuir el riesgo de que el material cortado se enrede en la hoja para hierba:
 - a) Acelere al máximo.
 - b) No mueva la hoja para hierba a través de material cortado cuando mueva el producto de izquierda a derecha.
- Antes de recoger el material cortado, detenga el motor y quite el producto del arnés. Coloque el producto en el piso.

Recorte de césped con cabezal de corte

Para recortar el césped

1. Sostenga el cabezal de corte inmediatamente sobre el nivel del suelo en un ángulo. No presione el hilo de la recortadora de césped contra este último.

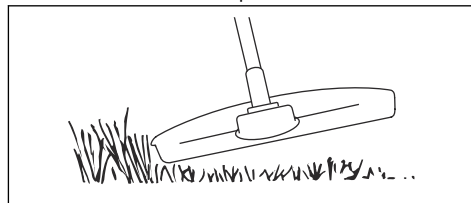

2. Disminuya la longitud del hilo de la recortadora entre 10 y 12 cm/4 y 4,75".
3. Disminuya el régimen del motor para reducir el riesgo de dañar las plantas.
4. Use una aceleración de un 80 % cuando corte el césped cerca de objetos.

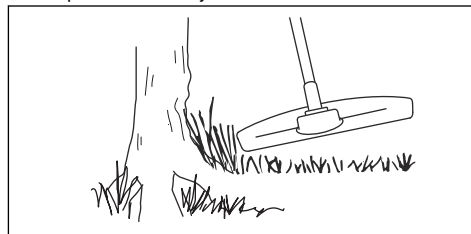

Para arrancar el pasto con una hoja para hierba

1. Las hojas para hierba y las cortadoras de césped no se deben utilizar para tallos leñosos.
2. Una hoja para hierba se utiliza para todos los tipos de césped alto o hierba gruesa.
3. La hierba se corta con un movimiento lateral y oscilante, donde el movimiento de derecha a izquierda es de limpieza y el movimiento de izquierda a derecha es de retorno. Deje que el lado izquierdo de la hoja (levemente inclinada hacia la izquierda y hacia el frente) realice el corte.
4. Si la hoja está inclinada a la izquierda cuando corta la hierba, esta se acumulará en una línea, lo que hace que sea más sencillo juntarla, por ejemplo, con un rastrillo.
5. Intente trabajar a compás. Párese firmemente con los pies separados. Avance después del movimiento de retorno y vuelva a pararse firme.
6. Deje que la cazoleta de apoyo descansa ligeramente sobre el suelo. Se utiliza para evitar que la hoja golpee el suelo.

7. Reduzca el riesgo de que el material envuelva la hoja trabajando siempre a máxima velocidad y evitando el material cortado anteriormente durante el movimiento de retorno.
8. Detenga el motor, desenganche el arnés y coloque la máquina en el suelo antes de comenzar a juntar el material cortado.

Para cortar el césped

1. Asegúrese de que el hilo de la recortadora de césped esté paralelo al suelo cuando corte.

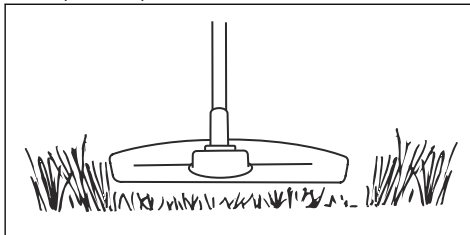

2. No presione el cabezal de corte contra el suelo. Esto puede provocar daños al producto.
3. Mueva el producto de un lado a otro cuando corte. Utilice la máxima velocidad.

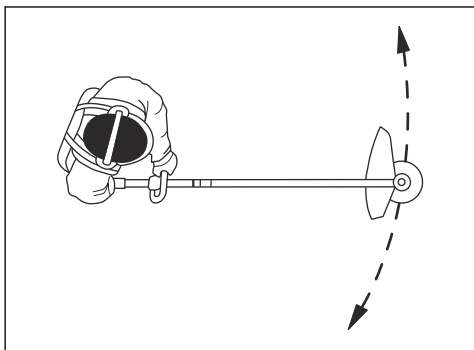

Para barrer el césped

El flujo de aire del hilo giratorio de la recortadora puede usarse para eliminar el césped cortado de una zona.

1. Mantenga el cabezal de corte y el hilo de la recortadora paralelos al suelo y por sobre él.
2. Acelere al máximo.
3. Mueva el cabezal de corte de lado a lado y barra la hierba.



ADVERTENCIA: Limpie la cubierta del cabezal de corte cada vez que monte el nuevo hilo de la recortadora para evitar desestabilizaciones y vibraciones en los manillares. También realice una comprobación de las demás piezas del cabezal de corte y límpielo si es necesario.

Mantenimiento

Introducción



ADVERTENCIA: Antes de realizar el mantenimiento, debe leer y entender el capítulo sobre seguridad.

Para todos los trabajos de mantenimiento y reparación del producto, se requiere capacitación especial. Garantizamos la disponibilidad de trabajos de mantenimiento y reparación profesionales. Si el concesionario no cuenta con un taller de servicio, pídale información acerca del taller de servicio más cercano.

Programa de mantenimiento

Mantenimiento	Diario	Una vez por semana	Una vez por mes
Limpie la superficie externa.	X		

Mantenimiento	Diario	Una vez por semana	Una vez por mes
Examine el arnés en busca de daños.	X		
Examine el mecanismo de liberación rápida del arnés para detectar posibles daños y asegúrese de que funciona de manera correcta.	X		
Compruebe el bloqueo del acelerador y el acelerador, consulte <i>Comprobación del fiador del acelerador en la página 71.</i>	X		
Asegúrese de que el equipo de corte no gire en régimen de ralentí.	X		
Compruebe el interruptor de detención, consulte <i>Para comprobar el interruptor de detención en la página 72.</i>	X		
Examine la protección del equipo de corte en busca de daños y grietas.	X		
Asegúrese de que la hoja de sierra o la hoja para hierba esté alineada con el centro, de que esté afilada y de que ni los dientes ni el agujero central presenten daños.	X		
Inspeccione la brida de apoyo en busca de daños o grietas. Sustitúyalo si está dañado.	X		
Revise el cabezal de corte en busca de daños y grietas. Sustitúyalo si está dañado.	X		
Examine la empuñadura y el manillar en busca de daños y asegúrese de que se encuentren acoplados de manera correcta.	X		
Para los equipos de corte que poseen una cazoleta de apoyo, apriete el tornillo de bloqueo por completo.	X		
Para los equipos de corte que poseen una contratuerca, apriete la tuerca de bloqueo por completo.	X		
Examine la protección para transporte en busca de daños y asegúrese de que se pueda acoplar correctamente.	X		
Examine el motor, el depósito de combustible y los conductos de combustible para determinar si hay fugas.	X		
Limpie el filtro de aire. Cámbielo si fuera necesario.	X		
Apriete todas las tuercas y tornillos.	X		
Inspeccione el filtro de combustible para determinar si presenta contaminación y la manguera de combustible para determinar si presenta grietas u otros defectos. Cámbielo si fuera necesario.	X		
Examine todos los cables y conexiones.	X		
Examine el arranque y la cuerda de arranque en busca de daños.		X	
Examine los aisladores de vibraciones en busca de daños y grietas. ⁹		X	
Examine la bujía, consulte <i>Para examinar la bujía en la página 90.</i>		X	
Limpie el sistema de refrigeración.		X	
Limpie o reemplace la red apagachispas.		X	
Limpie la superficie exterior del carburador y el espacio que lo rodea.		X	

⁹ Reemplace los aisladores de vibraciones después de cada temporada o un mínimo de una vez al año.

Mantenimiento	Diario	Una vez por semana	Una vez por mes
Asegúrese de que el engranaje angulado esté lleno de grasa hasta los $\frac{3}{4}$.		X	
Lubrique el cable			X
Reemplace la bujía.			X
Lubrique el eje propulsor. ¹⁰			X

Para limpiar el silenciador



ADVERTENCIA: El silenciador se calienta mucho durante el funcionamiento o después de este, así como en el régimen de ralentí. Riesgo de incendio y quemaduras graves.

1. Si el silenciador de su producto tiene una rejilla apagachispas, límpiela con un cepillo de acero. Cambie la rejilla apagachispas si está dañada.

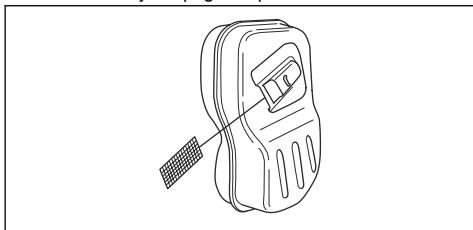

AVISO: Una rejilla apagachispas obstruida produce sobrecalentamiento y se producen daños en el cilindro y el pistón.



AVISO: Si la rejilla apagachispas se obstruye con frecuencia, deje que su taller de servicio examine el silenciador.

Para limpiar el sistema de refrigeración y los ganchos de arranque

El sistema refrigerante incluye los siguientes elementos:

- La toma de aire del mecanismo de arranque (A)
- Las aletas del volante (B)
- Las aletas de refrigeración del cilindro (C)
- La cubierta del cilindro (D)
- Los ganchos de arranque (E) que se encuentran en el volante

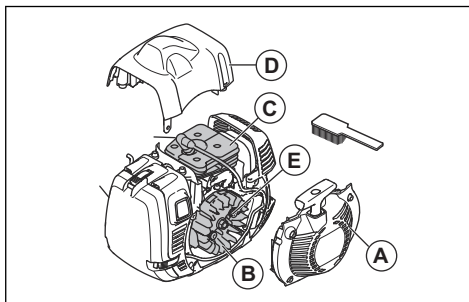

Limpie el sistema de refrigeración semanalmente o con mayor frecuencia si es necesario.

1. Retire la cubierta del motor de arranque y la cubierta del cilindro.
2. Limpie el sistema de refrigeración con un cepillo.
3. Examine los ganchos de arranque y el área alrededor de ellos en busca de suciedad.
4. Limpie alrededor de los ganchos de arranque con un cepillo para asegurarse de que se mueven libremente.

Filtro de aire

Un filtro de aire sucio puede causar un funcionamiento defectuoso del carburador, problemas de arranque, pérdida de potencia del motor y desgaste de las piezas del motor. También hace que el motor utilice más combustible del necesario. Limpie el filtro con un intervalo de 8 horas o con una mayor frecuencia si el producto se utiliza en un entorno polvoriento.

Tenga en cuenta: Es posible que se requiera un ajuste del motor cuando se limpie o reemplace el filtro de aire. Consulte *Para ajustar el motor en la página 90*.

Para comprobar el filtro de aire de papel

1. Quite la cubierta del filtro de aire.
2. Abra los 2 ganchos que sujetan el bastidor del filtro.

¹⁰ En un intervalo de 3 meses.

3. Retire el marco del filtro y el filtro de aire.

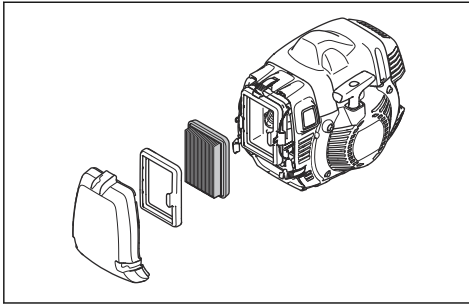

4. Examine y limpie la caja del filtro con un cepillo.
5. Examine el filtro. Sustituya el filtro si está sucio o dañado.



AVISO: No doble ni pliegue el filtro, ya que esto puede dañarlo. Siempre debe reemplazar los filtros dañados.

Para limpiar un filtro de aire de nailon

1. Quite la cubierta del filtro de aire.

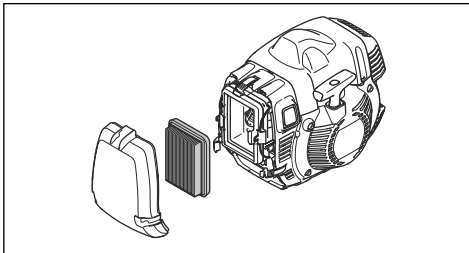

2. Suelte los ganchos que sujetan el filtro de aire.
3. Retire el filtro de aire.
4. Examine y limpie la caja del filtro con un cepillo.
5. Examine el filtro. Limpie el filtro con agua jabonosa tibia. Sustituya el filtro si está dañado.



AVISO: Siempre debe reemplazar los filtros dañados.

Engranaje angulado

El engranaje angulado se llena a $\frac{3}{4}$ con grasa en la fábrica. Antes de su uso, asegúrese de que el nivel de grasa no haya cambiado. Utilice la grasa especial Husqvarna si es necesario rellenar. No cambie la grasa

del engranaje angulado. Deje que el personal de servicio realice la reparación del engranaje angulado.

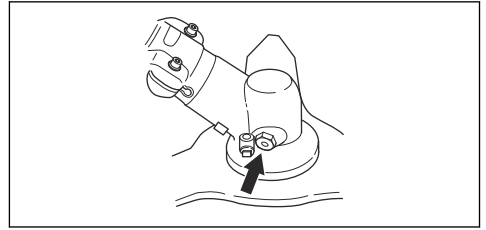

Eje propulsor

Lubrique el eje propulsor con un intervalo de 3 meses. Deje que un taller de servicio lo ayude si no está seguro del procedimiento.

Fijación y extracción de la contratuerca



ADVERTENCIA: Pare el motor, utilice guantes protectores y tenga cuidado alrededor de los bordes afilados del equipo de corte.

Utilice una contratuerca para montar algunos tipos de equipos de corte. La contratuerca tiene una rosca izquierda.

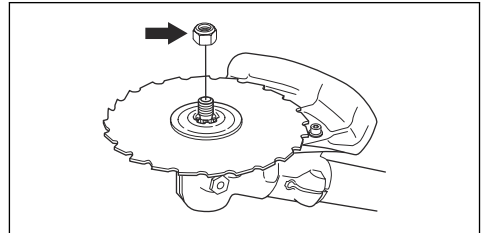

- Utilice una llave de cubo con un eje lo suficientemente largo para que le permita mantener las manos detrás del equipo de corte. La flecha en la ilustración muestra el área en la que puede operar con seguridad la llave de cubo.

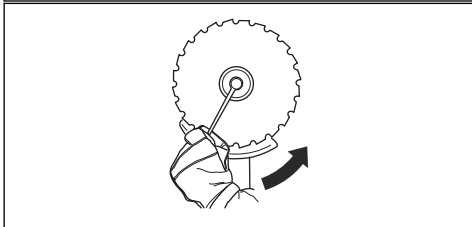
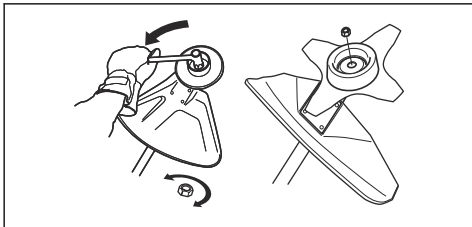

- Para acoplarlo, apriete la contratuerca en la dirección opuesta a la que gira el equipo de corte.
- Para quitar la contratuerca, gírela en la misma dirección en la que gira el equipo de corte.
- Cuento cuántas veces quita y acopla la contratuerca. Sustituya la contratuerca después de aproximadamente 10 veces.

Tenga en cuenta: Asegúrese de que no poder girar la contratuerca con la mano. Reemplace la contratuerca si el forro de nailon no tiene una resistencia de un mínimo de 1,5 Nm.

Para examinar la bujía



AVISO: Utilice siempre el tipo de bujía recomendada. El tipo de bujía incorrecto puede causar daños en el producto.

- Examine la bujía si el motor tiene una potencia demasiado baja, no arranca fácilmente o no funciona correctamente al régimen de ralentí.
- Para disminuir el riesgo de material no deseado en los electrodos de la bujía, siga estas instrucciones:
 - a) Asegúrese de que el régimen de ralentí esté ajustado correctamente.
 - b) Asegúrese de que la mezcla de combustible es la correcta.
 - c) Asegúrese de que el filtro de aire esté limpio.

- Si la bujía está sucia, límpiela y asegúrese de que la distancia entre los electrodos sea la correcta, consulte *Datos técnicos en la página 93*.

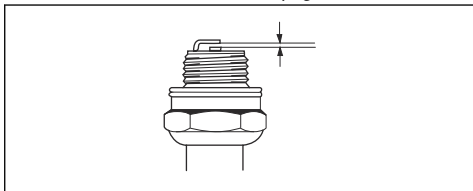

- Reemplace la bujía si es necesario.

Para ajustar el motor

Siga estas instrucciones si el motor no funciona correctamente.

1. Conecte un equipo de corte autorizado, consulte la sección *Accesorios en la página 95*.
2. Arranque el motor.
3. Utilice el producto en condiciones normales durante 3 minutos.
4. Levante el equipo de corte en el aire y aplique aceleración máxima durante 30 segundos. Si se utiliza el cabezal de corte, asegúrese de que la cuchilla de protección corta el hilo de la recortadora a la longitud correcta.

Tenga en cuenta: No corte césped ni ramas durante este paso.

5. Utilice el producto en condiciones normales para asegurarse de que el motor funciona correctamente.
6. Si el motor no funciona correctamente, repita los pasos 4 y 5, tres veces.
7. Deje que su distribuidor de Husqvarna ajuste o repare el producto si el motor no funciona correctamente después de haber realizado todos estos pasos.

Afilado de la cuchilla para hierba y la hoja para hierba



ADVERTENCIA: Detenga el motor. Use guantes protectores.

- Para afilar correctamente la cuchilla para hierba o la hoja para hierba, consulte las instrucciones que se incluyen con el equipo de corte.
- Afile todos los bordes de manera uniforme para mantener el equilibrio.

- Utilice una lima plana simple.

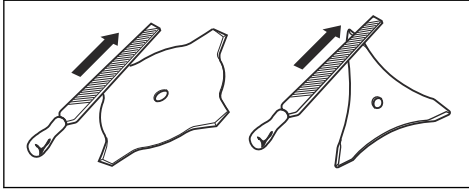

ADVERTENCIA: Siempre deseche una hoja que presente daños. No intente enderezar una hoja doblada o torcida ni volver a utilizarla.

Para afilar la hoja de sierra



ADVERTENCIA: Detenga el motor. Use guantes protectores.

- Para afilar correctamente la hoja, consulte las instrucciones que viene incluidas con la hoja.
- Asegúrese de que el producto y la hoja estén bien apoyados cuando los afile.



- Utilice una lima redonda de 5,5 mm con un soporte.

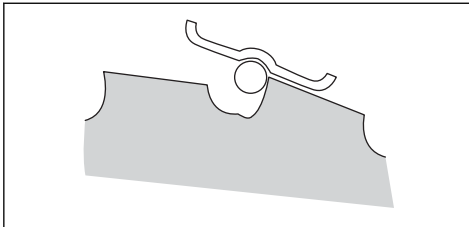

- Mantenga el soporte en un ángulo de 15°.

- Afíle un diente de la hoja de sierra hacia la derecha y el siguiente diente hacia la izquierda; consulte la ilustración.

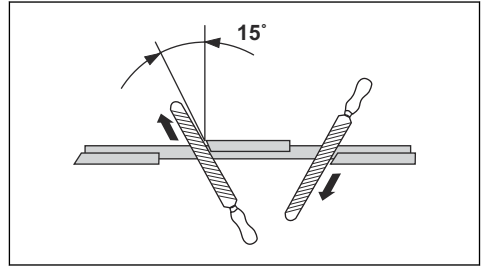

Tenga en cuenta: Afíle los bordes de los dientes con una lima plana si la hoja está muy desgastada. Continúe afilando con una lima redonda.

- Afíle todos los bordes de manera uniforme para mantener el equilibrio de la hoja.
- Ajuste la hoja a 1 mm con la herramienta de ajuste recomendada. Consulte las instrucciones que vienen incluidas con la hoja.

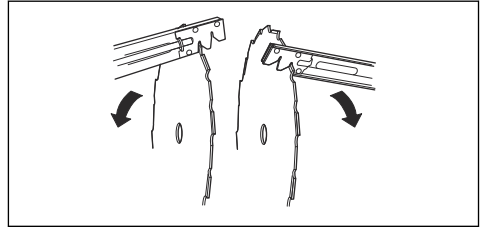

ADVERTENCIA: Siempre deseche una hoja que presente daños. No intente enderezar una hoja doblada o torcida ni volver a utilizarla.

Para ajustar el producto para los ambientes fríos

Si la temperatura es de 5 °C o menos, es necesario hacer ajustes para evitar problemas de funcionamiento.

- Fíje el canal de aire, como se muestra en la ilustración. Asegúrese de que la flecha apunte hacia el símbolo de modo invierno.

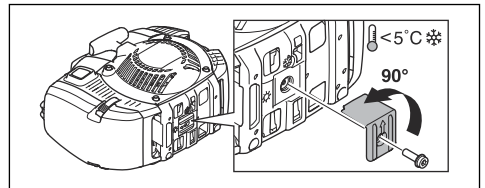

- Sustituya la cubierta del filtro de aire con la cubierta del filtro del modo invierno.

- Si utiliza el producto en la nieve, fije una cubierta en la parte superior del mecanismo de arranque.

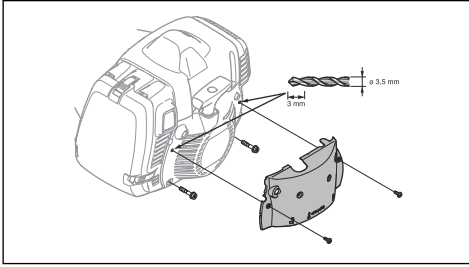

- Para el modelo 545FXT AT, asegúrese de que el cable esté lubricado cuando utilice el producto en ambientes fríos.
- Para temperaturas de más de 5 °C, vuelva a utilizar la cubierta regular del filtro de aire. Retire la cubierta de la parte superior del mecanismo de arranque y ajuste el canal de aire para volver a la posición inicial. Asegúrese de que la flecha apunte en el sentido del símbolo de modo verano.



AVISO: No utilice el producto a temperaturas superiores a 5 °C si está ajustado en el modo invierno. El motor se recalienta y puede dañarse.

Para lubricar el cable

545FXT AT

Tenga en cuenta: El cable se lubrica en la fábrica. Lubrique el cable una vez al mes.

1. Retire la cubierta protectora.
2. Retire la cubierta del cilindro para obtener acceso a los fuelles de goma del cable.
3. Quite el tapón de la boquilla de engrase.
4. Utilice anticongelante con un tubo aspersor de 2 mm. Rocíe en intervalos cortos.

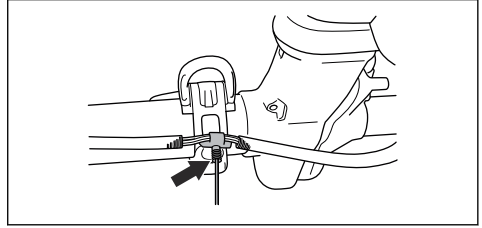

5. Examine los fuelles de goma del cable para asegurarse de que no se expanda.
6. Acople la cubierta del cilindro y la cubierta protectora.

Solución de problemas

El motor no arranca

Verificar	Causa posible	Procedimiento
Interruptor de detención	El interruptor de detención está en la posición de detención.	Solicite a un taller de servicio autorizado el reemplazo del interruptor de detención.
Ganchos de arranque	Los ganchos de arranque no se pueden mover libremente.	Retire la cubierta del arranque y limpie alrededor de los ganchos de arranque. Consulte <i>Para limpiar el sistema de refrigeración y los ganchos de arranque en la página 88</i> . Permita que un taller de servicio aprobado lo ayude.
Depósito de combustible	Tipo de combustible incorrecto	Vacíe el depósito de combustible y llénelo con combustible correcto.

Verificar	Causa posible	Procedimiento
Bujía	La bujía está sucia o mojada.	Asegúrese de que la bujía esté limpia y seca.
	La distancia entre los electrodos de la bujía es incorrecta.	Limpe la bujía. Asegúrese de que la distancia entre los electrodos sea la correcta. Asegúrese de que la bujía está equipada con un supresor.
		Consulte los datos técnicos para comprobar la distancia entre los electrodos.
	La bujía está floja.	Ajuste la bujía.

El motor arranca, pero se detiene de nuevo.

Verificar	Causa posible	Procedimiento
Depósito de combustible	Tipo de combustible incorrecto	Vacíe el depósito de combustible y rellénelo con el combustible correcto.
Filtro de aire	El filtro de aire está obstruido.	Limpe el filtro de aire.

Transporte, almacenamiento y eliminación de residuos

Transporte y almacenamiento

- Deje enfriar el producto antes de transportarlo o almacenarlo.
- Retire el sombrerete de bujía antes del almacenamiento durante un período prolongado.
- Fije el producto durante el transporte. Asegúrese de que no se mueva.
- Asegúrese de que no existan riesgos de fugas de combustible, vapores de combustible, chispas ni llamas durante el transporte y el almacenamiento.
- Fije la protección para transportes durante el transporte y almacenamiento.
- Limpie y realice mantenimiento en el producto antes de almacenarlo durante un período prolongado.

Datos técnicos

Datos técnicos

	545RXT AT	545FX AT	545FXT AT
Motor			
Cilindrada, cm ³ (pulg. cúb.)	45,7 (2,8)	45,7 (2,8)	45,7 (2,8)
Diámetro del cilindro, mm (in)	42 (1,7)	42 (1,7)	42 (1,7)
Carrera, mm (in)	33 (1,3)	33 (1,3)	33 (1,3)
Régimen de ralentí, rpm	2700	2700	2700
Velocidad de eje de salida, rpm	8800	9700	9700

	545RXT AT	545FX AT	545FXT AT
Potencia máx. del motor, según la norma ISO 8893, kW/rpm	2,2/9000	2,2/9000	2,2/9000
Sistema de encendido			
Bujía	NGK CMR6H	NGK CMR6H	NGK CMR6H
Distancia entre los electrodos, mm	0,5	0,5	0,5
Combustible			
Capacidad del depósito de combustible, litro/pinta EE. UU.	1,0/2,1	1,0/2,1	1,0/2,1
Peso			
Sin combustible, equipo de corte ni protección, kg (lb)	8,6 (19,0)	8,2 (18,1)	8,4 (18,5)
Emisiones sonoras			
Nivel de potencia acústica, medido en dB (A)	115	115	115
Nivel de potencia acústica garantizada L_{WA} dB (A)	116	116	116
Niveles acústicos ¹¹			
Nivel de presión acústica equivalente en el oído del operador, medido según las normas EN ISO 11806 e ISO 22868, dB(A):			
Equipada con cabezal de corte (original)	102	102	102
Equipada con una hoja para hierba (original)	101	101	101
Equipada con una hoja de sierra (original)	–	99	99
Niveles de vibración ¹²			
Niveles de vibración equivalentes ($a_{hv,eq}$) en los mangos, medidos de acuerdo con la norma EN ISO 11806 e ISO 22867, m/s ² :			
Equipada con un cabezal de corte (original), izquierdo/derecho	3,2/3,2		
Equipada con una hoja para hierba (original), izquierda/derecha	3,3/3,5		
Equipada con una hoja de sierra (original), izquierda/derecha	–	2,9/3,3	3,5/3,2

¹¹ Los datos informados en cuanto al nivel de presión sonora tienen una dispersión estadística típica (desviación estándar) de 1,2 dB(A).

¹² Los datos informados en cuanto al nivel de vibración tienen una dispersión estadística típica (desviación estándar) de 0,2 m/s².

Accesorios

Accesorios 545RXT AT

Accesorios aprobados	Tipo de accesorio	Protección del equipo de corte, art. n.º
Orificio central en hojas/cuchillas, 25,4 mm de diámetro	Rosca del eje de salida M12	
Hoja para hierba/cuchilla para hierba	Multi 255-3 (255 mm de diámetro, 3 dientes)	537 28 85-01/544 46 43-01
	Multi 275-4 (275 mm de diámetro, 4 dientes)	537 28 85-01/544 46 43-01
	Multi 300-3 (300 mm de diámetro, 3 dientes)	537 28 85-01/544 46 43-01
Hoja de sierra	Maxi XS 200-26 (200 mm de diámetro, 26 dientes)	537 31 09-02
	Scarlet 200-22 (200 mm de diámetro, 22 dientes)	537 31 09-02
Hojas de plástico	Tricut Ø de 300 mm (las hojas independientes tienen la referencia 531 01 77-15)	537 28 85-01/544 46 43-01
Cabezal de corte	T55x (hilo de 2,7 mm-3,3 mm de diámetro)	503 95 43-01/544 46 43-01
	Trimmy S II (hilo de 2,4 mm-3,3 mm de diámetro)	503 95 43-01/544 46 43-01
	T45x (hilo de 2,7 mm-3,3 mm de diámetro)	503 95 43-01/544 46 43-01
Cazoleta de apoyo	Fijo	

Accesorios para los modelos 545FX AT y 545FXT AT

Accesorios aprobados	Tipo de accesorio	Protección del equipo de corte, art. n.º
Orificio central en hojas/cuchillas, 25,4 mm de diámetro	Rosca del eje de salida M12	
Hoja para hierba/cuchilla para hierba	Multi 255-3 (255 mm de diámetro, 3 dientes)	537 29 74-01/544 46 43-01
	Multi 275-4 (275 mm de diámetro, 4 dientes)	537 29 74-01/544 46 43-01
	Multi 300-3 (300 mm de diámetro, 3 dientes)	537 29 74-01/544 46 43-01

Accesorios aprobados	Tipo de accesorio	Protección del equipo de corte, art. n.º
Hoja de sierra	Maxi 200-26 (200 mm de diámetro, 26 dientes)	574 53 26-01
	Scarlet 200-22 (200 mm de diámetro, 22 dientes)	574 53 26-01
	Scarlet 225-24 (225 mm de diámetro, 24 dientes)	574 50 67-02
	Maxi 225-24T BAHCO (225 mm de diámetro, 24 dientes)	574 50 67-02
Hojas de plástico	Tricut Ø de 300 mm (las hojas independientes tienen la referencia 531 01 77-15)	537 29 74-01/544 46 43-01
Cabezal de corte	Trimmy S II (hilo de 2,4 mm-3,3 mm de diámetro)	537 29 73-01/544 46 43-01
	Auto 55 (hilo de 2,7 mm-3,3 mm de diámetro)	537 29 73-01/544 46 43-01
	T45x (hilo de 2,7 mm-3,3 mm de diámetro)	537 29 73-01/544 46 43-01
	T55x (hilo de 2,7 mm-3,3 mm de diámetro)	537 29 73-01/544 46 43-01
Cazoleta de apoyo	Fijo	

Garantía

DECLARACIÓN DE GARANTÍA DEL CONTROL DE EMISIONES DE VAPORES Y DE ESCAPE CONFORME A LA NORMATIVA FEDERAL DE LOS ESTADOS UNIDOS Y LA NORMATIVA DE CANADÁ

DERECHOS Y OBLIGACIONES DE LA GARANTÍA

La Agencia de Protección Medioambiental de EE. UU. (EPA, del inglés Environmental Protection Agency), el ministerio de Medioambiente y Cambio Climático de Canadá y Husqvarna Professional Products, Inc. se complacen en profundizar sobre la garantía del sistema de control de emisiones de vapores y de escape ("emisiones") para los modelos de motores pequeños para todoterreno del año 2012 y posteriores*. En EE. UU. y Canadá, los nuevos equipos que utilizan motores pequeños para todoterreno se deben diseñar, construir y equipar conforme a las estrictas normas de control de emisiones contaminantes del Estado. Husqvarna Professional Products, Inc. debe proporcionar una garantía para el sistema de control de emisiones del motor pequeño para todoterreno por los períodos que se indican a continuación, siempre que no haya ningún abuso, negligencia ni mantenimiento incorrecto del motor pequeño para todoterreno o del equipo que pueda provocar la falla del sistema de control de emisiones. El sistema de control de emisiones puede incluir piezas como un carburador o un sistema de inyección de combustible, un sistema de encendido, un catalizador, depósitos de combustible, tuberías de combustible (para combustible líquido y vapores de combustible), tapones de combustible, válvulas, depósitos, filtros, abrazaderas y otros componentes asociados. Además, puede incluir mangueras, correas, conectores y otros montajes relacionados con las emisiones. Cuando exista una condición cubierta por la garantía, Husqvarna Professional Products, Inc. reparará el motor de pequeña cilindrada para todo terreno sin costo, incluido el diagnóstico, las piezas y la mano de obra.

COBERTURA DE LA GARANTÍA DEL FABRICANTE

El sistema de control de emisiones de vapores y de escape del motor pequeño para todo terreno tiene una garantía de dos años. Si alguna de las piezas del motor de pequeña cilindrada para todo terreno relacionada con las emisiones tiene una falla, Husqvarna Professional Products, Inc. reparará o reemplazará la pieza.

RESPONSABILIDADES DE GARANTÍA DEL PROPIETARIO

- Como propietario del motor pequeño para todoterreno, usted es responsable de la ejecución del mantenimiento necesario que se detalla en el manual del propietario. Husqvarna Professional Products, Inc. recomienda que conserve todos los recibos que cubran el mantenimiento del motor pequeño para todoterreno; sin embargo, Husqvarna Professional Products, Inc. no puede negar la cobertura de la garantía solo por la falta de recibos o porque no pueda garantizar la realización de todo el mantenimiento programado.
- No obstante, como propietario del motor de pequeña cilindrada para todo terreno debe saber que Husqvarna Professional Products, Inc. puede negar la cobertura de la garantía si dicho motor o una de sus piezas falló como resultado del abuso, negligencia o mantenimiento incorrecto, o modificaciones no aprobadas.
- Usted es responsable de llevar el motor pequeño para todoterreno a un taller de servicio autorizado Husqvarna Professional Products, Inc. lo antes posible en cuanto surja un problema. Las reparaciones bajo garantía se deben realizar dentro de un tiempo razonable que no supere los 30 días. Si tiene preguntas acerca de los derechos y las responsabilidades que implica esta garantía, debe comunicarse con Husqvarna Professional Products, Inc. en EE. UU. al 1-800-487-5951, en CANADÁ al 1-800-805-5523 o enviar un correo electrónico a emissions@husqvarnagroup.com o warranty@hpp-emissions.com.

FECHA DE INICIO DE LA GARANTÍA

El período de garantía comienza en el momento en que se entrega el motor o equipo al comprador final.

EXTENSIÓN DE LA COBERTURA

Husqvarna Professional Products, Inc. garantiza al comprador final y a cualquier comprador posterior que el motor, así como el equipo, se diseñaron, construyeron y equiparon conforme a las normativas pertinentes adoptadas por la EPA, y que no presentan defectos en cuanto a los materiales ni la mano de obra que causen la falla de una pieza cubierta por la garantía durante un período de dos años.

ELEMENTOS CON COBERTURA

REPARACIÓN O REEMPLAZO DE PIEZAS: La reparación o el reemplazo de cualquier pieza defectuosa en garantía se realizará sin cargo para el propietario en un taller de servicio autorizado. El propietario puede elegir el taller de reparación o una persona que realice los servicios de mantenimiento, reemplazo o reparación de los dispositivos y sistemas de control de emisiones, con excepción de las reparaciones y el reemplazo detallados en esta garantía de control de emisiones. Sin embargo, Husqvarna Professional Products, Inc. recomienda que un taller de

servicio autorizado de la marca realice todos los servicios de mantenimiento, reemplazo y reparación de los dispositivos y sistemas de control de emisiones.

IMPORTANTE: este producto cumple con la normativa Fase 3 de la EPA (Environmental Protection Agency, Agencia de Protección Medioambiental) de EE. UU. referente a emisiones de escape y evaporación. A fin de garantizar el cumplimiento de la EPA Fase 3 de EE. UU. y la regulación del Ministerio de Medioambiente y Cambio Climático de Canadá (Environment and Climate Change Canada), recomendamos utilizar solo piezas de repuesto originales de la marca del producto. El uso de piezas de repuesto que no cumplan con esta norma es una violación de las leyes federales y estatales.

PERÍODO DE GARANTÍA: Cualquier pieza cubierta por la garantía que no esté programada para reemplazo como mantenimiento necesario, o que esté programada solo para una inspección regular al efecto de "reparación o reemplazo según sea necesario", contará con una garantía de 2 años (o la duración establecida en la garantía del producto, lo que sea mayor) desde la fecha de compra del comprador original. Toda pieza que esté programada para su reemplazo como parte del mantenimiento necesario contará con la garantía por el período hasta el primer reemplazo programado de la pieza. Cualquier pieza reparada o sustituida en conformidad con la garantía debe estar garantizada durante el lapso restante del período.

DIAGNÓSTICO: No se aplicarán tarifas por los trabajos de diagnóstico que lleven a determinar que una pieza bajo garantía se encuentra de hecho defectuosa, siempre y cuando dicho trabajo de diagnóstico se realice en un taller de servicio autorizado de la marca.

OTROS DAÑOS: Husqvarna Professional Products, Inc. reparará los daños a otros componentes del motor causados por la falla de una pieza garantizada que aún se encuentre cubierta por la garantía.

LISTADO DE PIEZAS DE EMISIONES CUBIERTAS POR LA GARANTÍA

1. Carburador y piezas de admisión o sistemas de inyección de combustible.
2. Filtro de aire y filtro de combustible, cubiertos hasta el programa de mantenimiento.
3. Bujía, cubierta hasta el programa de mantenimiento.
4. Módulo de ignición.
5. Silenciadores con catalizadores y colectores de escape.
6. Depósito de combustible, tuberías de combustible (para combustible líquido y vapores del combustible), tapón de combustible, depósito de carbono y válvulas de seguridad o antiderrame, según corresponda*.
7. Controles electrónicos, y válvulas e interruptores susceptibles al tiempo, la temperatura y la succión.
8. Mangueras, conectores y montajes.
9. Todos los otros componentes cuya falla aumentaría las emisiones de vapores y de escape del motor de

cualquier contaminante reglamentado, como se establece en la siguiente sección:

- Para los Estados Unidos y Canadá, consulte el US Federal Code of Regulations (Código de disposiciones federales de los Estados Unidos), 40 C.F.R 1068, Anexo I (III).

ELEMENTOS SIN COBERTURA

Las fallas causadas por abuso, negligencia, modificaciones no aprobadas, mal uso o mantenimiento incorrecto no están cubiertas por la garantía.

AÑADIDURAS O PIEZAS MODIFICADAS: No pueden utilizarse complementos o piezas modificadas no exentas por la EPA. La utilización de añadiduras o de piezas modificadas no exentas podrá servir de fundamento para anular una reclamación de garantía. Husqvarna Professional Products, Inc. no será responsable de las fallas de garantía de las piezas garantizadas provocadas por el uso de complementos o piezas modificadas no exentas.

CÓMO PRESENTAR UNA RECLAMACIÓN

Si tiene preguntas relacionadas con sus derechos y responsabilidades de la garantía, deberá comunicarse con su concesionario de servicio autorizado más cercano o llamar a Husqvarna Professional Products, Inc. en EE. UU. al 1-800-487-5951, en CANADÁ al 1-800-805-5523 o enviar un correo electrónico a emissions@husqvarnagroup.com o warranty@hqp-emissions.com.

DÓNDE OBTENER SERVICIOS DE LA GARANTÍA

Las reparaciones o los servicios de la garantía se brindan a través de todos los talleres de servicio autorizados de Husqvarna Professional Products, Inc.. Si el taller de servicio autorizado más cercano se encuentra a más de 160 kilómetros (100 millas) de su ubicación, Husqvarna Professional Products, Inc. se encargará de organizar y pagar los costos de envío al taller de servicio autorizado de la marca, y desde este, o dispondrá un servicio de garantía en conformidad con las normativas correspondientes.

MANTENIMIENTO, REEMPLAZO Y REPARACIÓN DE PIEZAS RELACIONADAS CON EL CONTROL DE EMISIONES

Cualquier pieza para sustituir una defectuosa puede utilizarse en cualquier mantenimiento o reparación bajo garantía y deben proporcionarse al propietario sin cargo. Dicho uso no reducirá las obligaciones de la garantía por parte del fabricante.

DECLARACIÓN DE MANTENIMIENTO

El propietario es responsable de la realización de todo el mantenimiento requerido, según se establece en el manual del propietario.

* Piezas de emisiones evaporativas.

Marcas comerciales

La marca denominativa y los logotipos de *Bluetooth®* son marcas comerciales de *Bluetooth SIG, inc.* y cualquier uso de dichas marcas por Husqvarna está sometido a un acuerdo de licencias.

Tri Cut

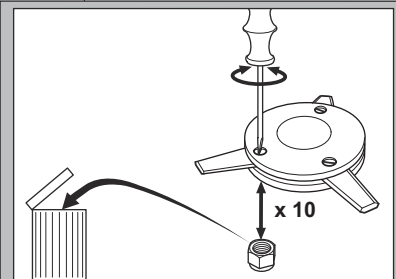
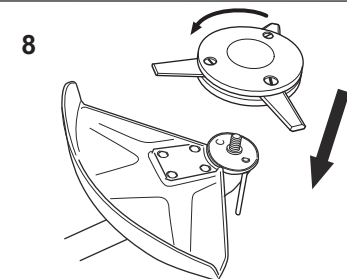
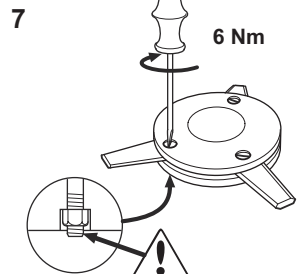
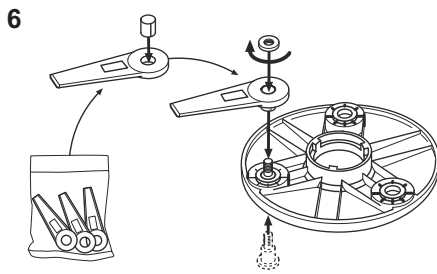
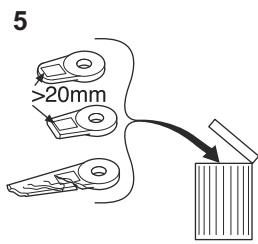
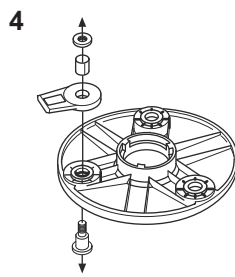
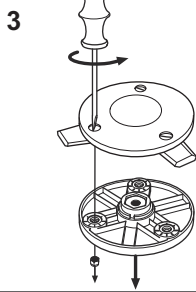
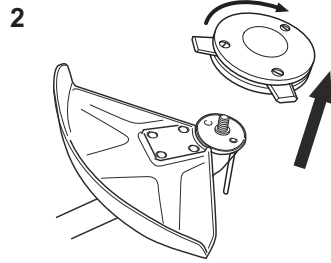
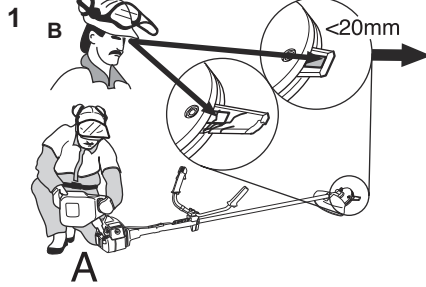

Trimmy SII

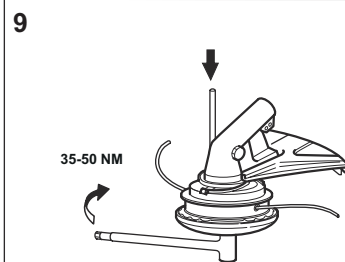
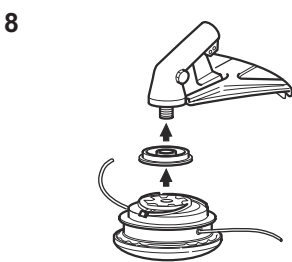
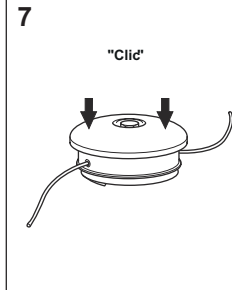
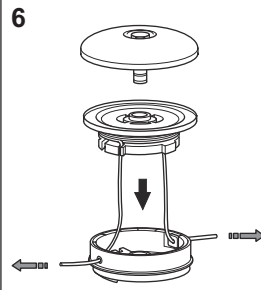
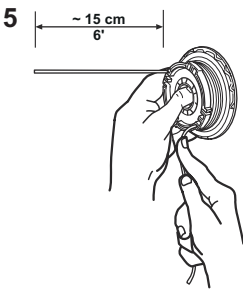
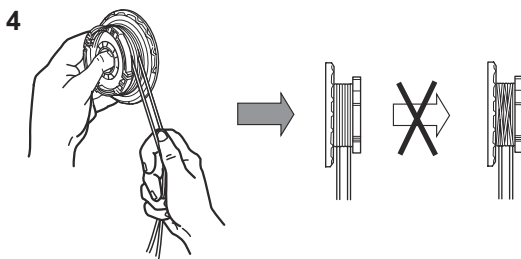
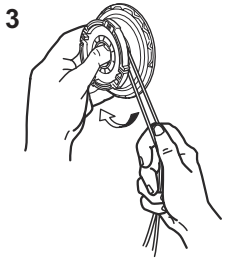
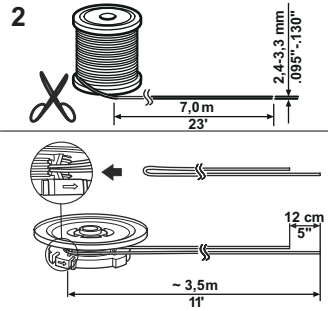
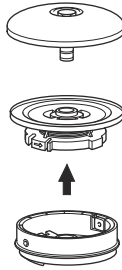
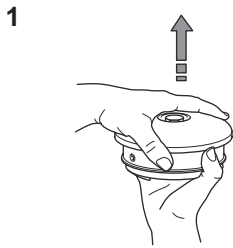

Trimmy SII

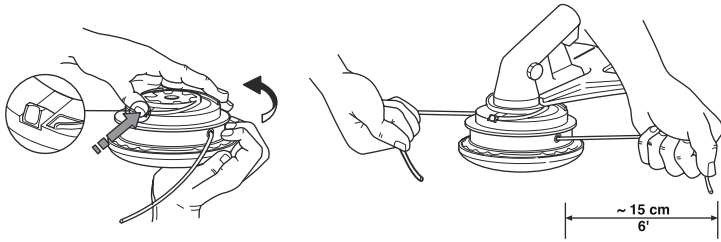

1

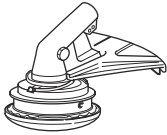

2

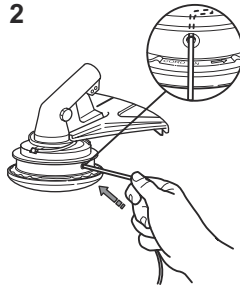

3

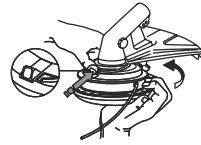

4

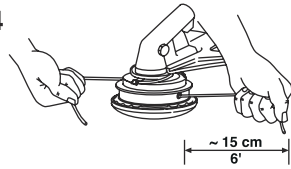

T45, T45x



1

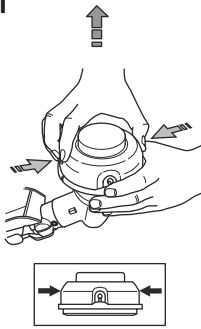

2

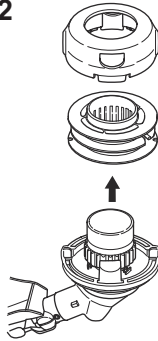

3

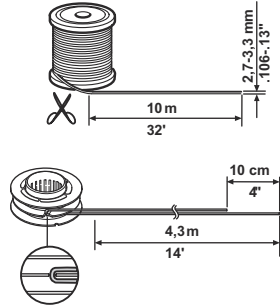

4

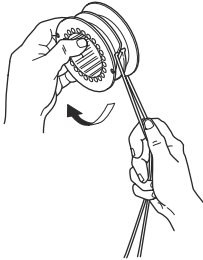

5

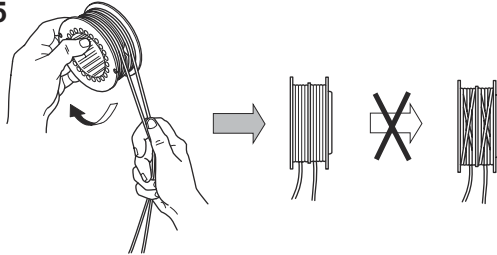

6

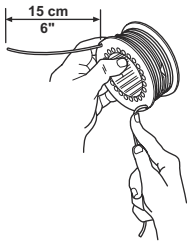

7

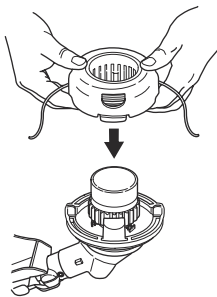

8

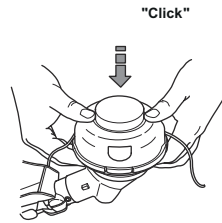

9

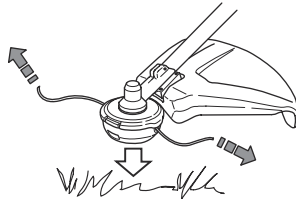

T55x



1

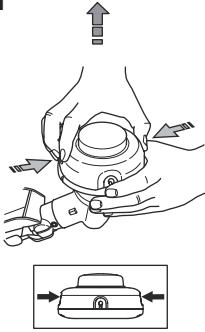

2

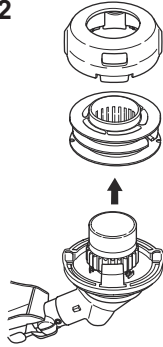

3

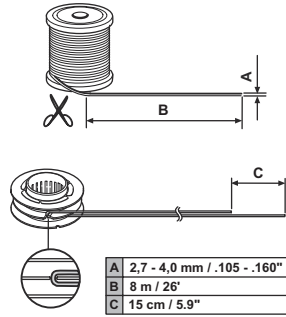

4

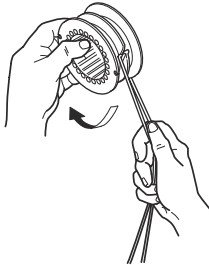

5

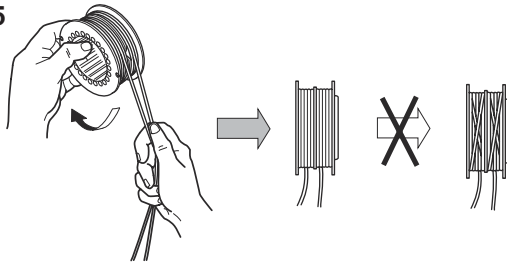

6

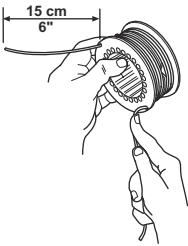

7

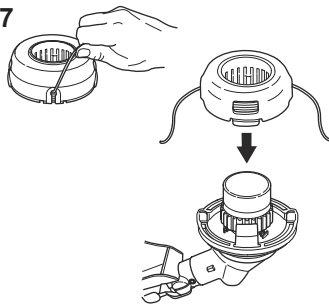

8

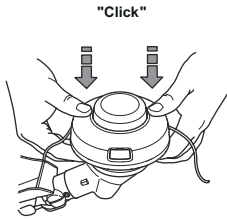

9

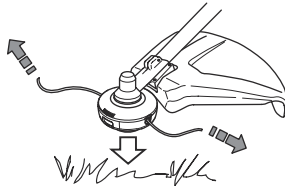



www.husqvarna.com

Original instructions
Instructions d'origine
Instrucciones originales

1158305-49



2020-08-10