



Husqvarna®



W520

EN	Operator's manual
FR-CA	Manuel d'utilisation
ES-MX	Manual del usuario

7-17
18-30
31-43

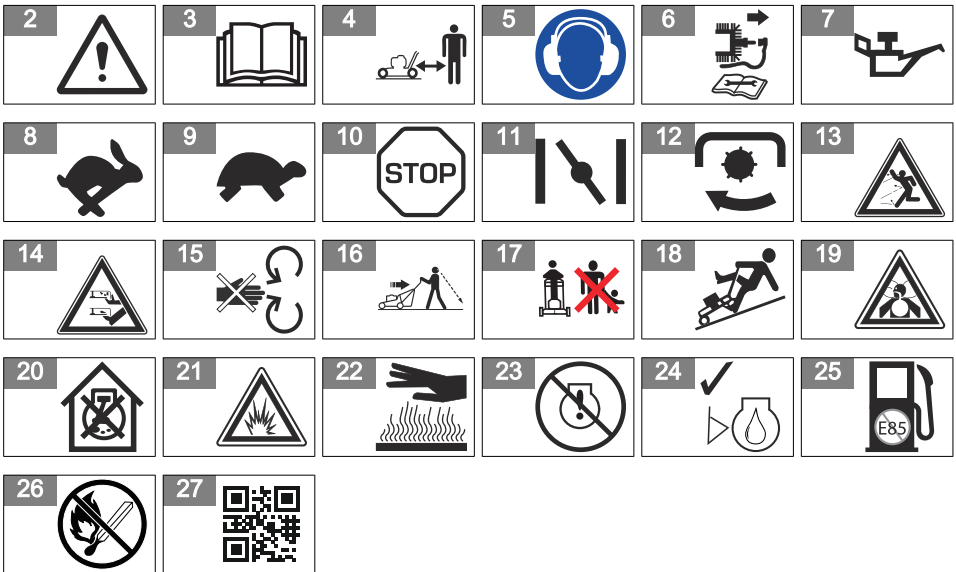
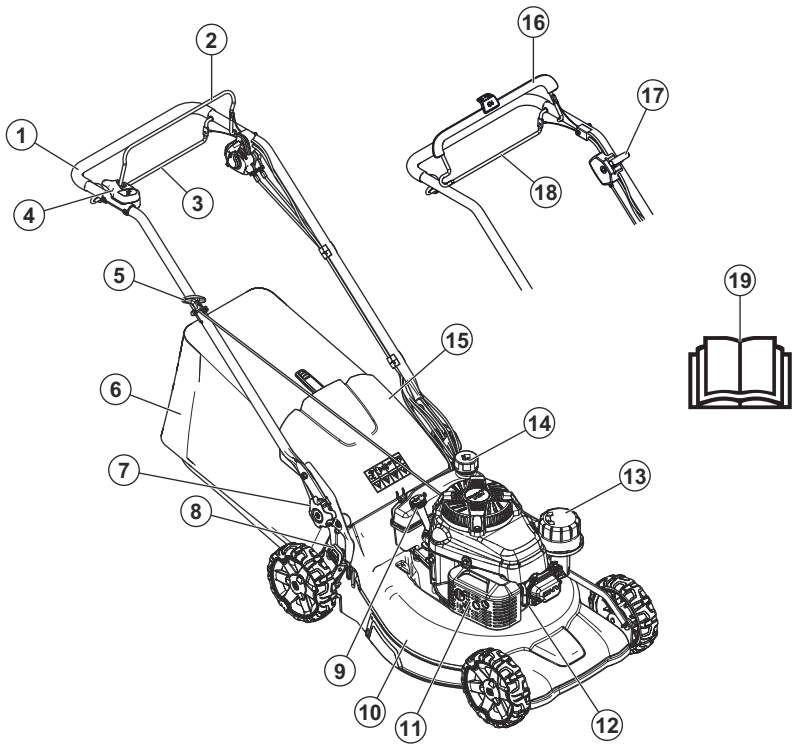

28

⚠ WARNING!

The engine exhaust from this product contains chemicals known to the State of California to cause cancer, birth defects or other reproductive harm.

29

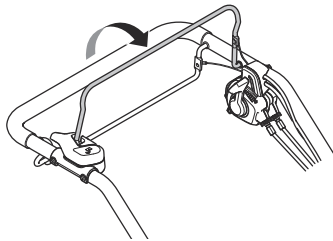

30

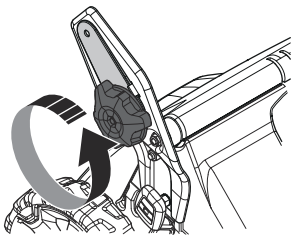

31

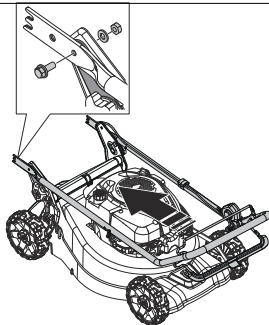

32

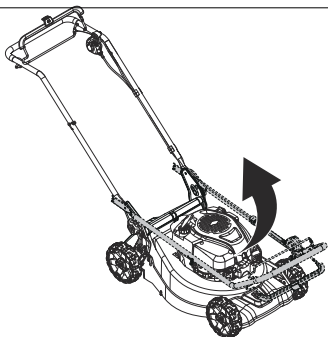

33

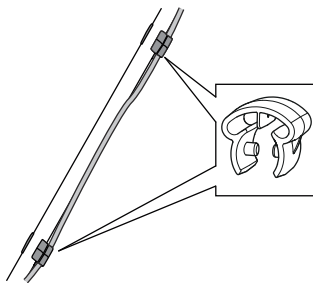

34

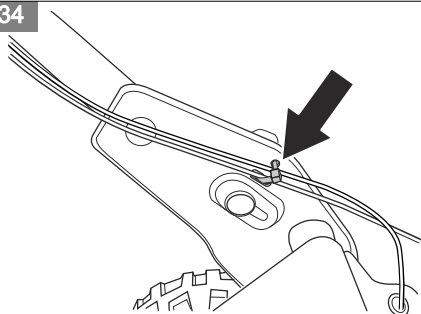

35

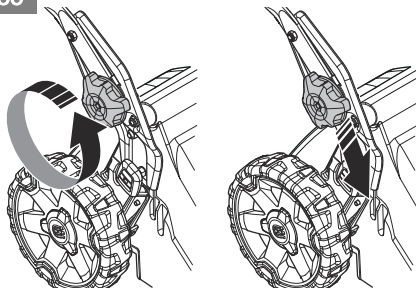

36

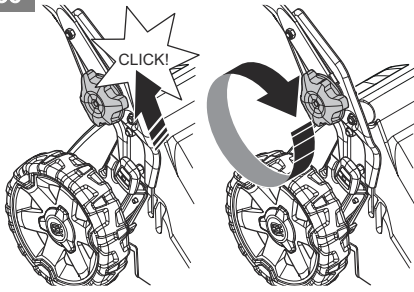

37

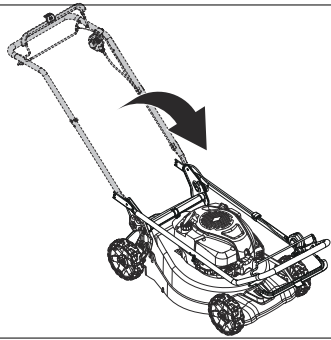

38

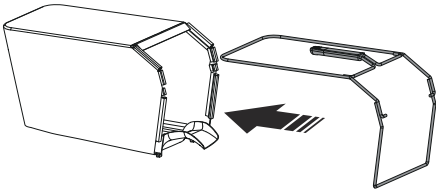

39

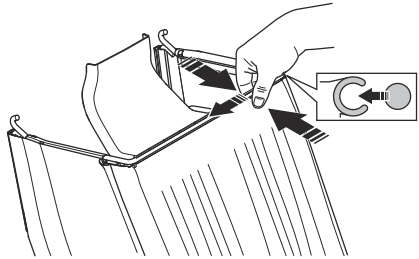

40

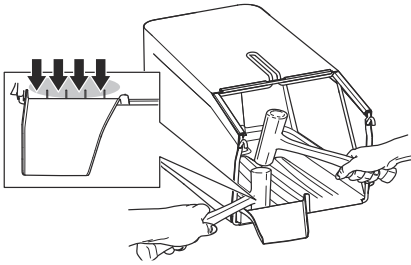

41

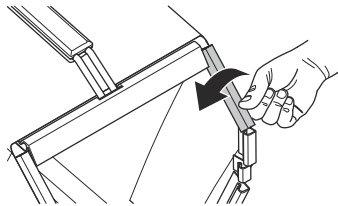

42

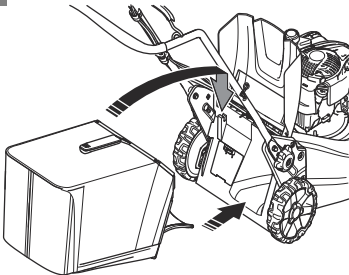

43

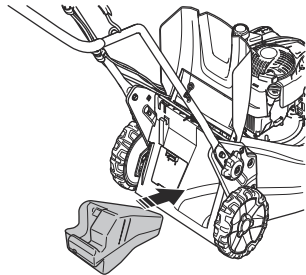

44

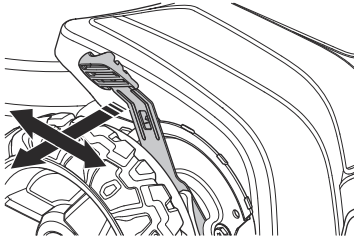

45

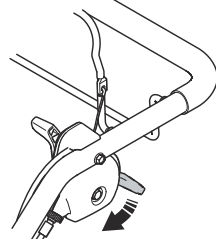

46

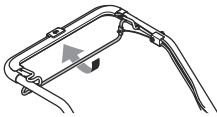

47

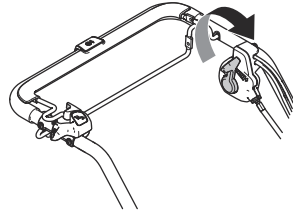

48

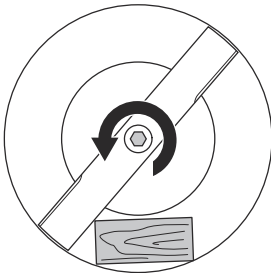

49

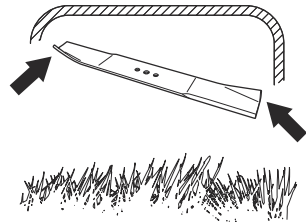

50

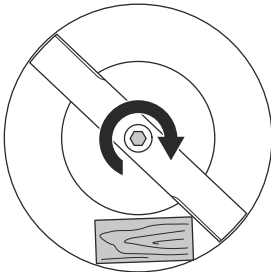

51

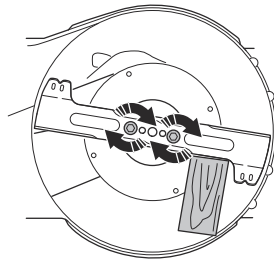

52

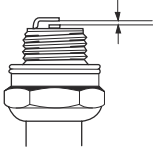

53

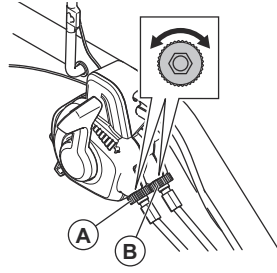

Contents

Introduction.....	7	Maintenance.....	14
Safety.....	8	Transportation, storage and disposal.....	16
Assembly.....	12	Technical data.....	17
Operation.....	13		

Introduction

Product description

The product is a pedestrian-controlled rotary lawn mower. The grass is collected in a grass catcher. Remove the grass catcher to get rear discharge of the grass. Attach a mulch kit (accessory) to cut the grass into fertilizer.

Intended use

Use the product to cut grass. Do not use the product for other tasks.

Product overview

(Fig. 1)

1. Handle / handlebar
2. Blade brake control
3. Drive bail
4. Start inhibitor
5. Starter rope handle
6. Grass catcher
7. Handle height adjustment
8. Cutting height control
9. Dipstick / oil tank
10. Cutting cover
11. Muffler
12. Spark plug
13. Air filter
14. Fuel tank
15. Rear cover
16. Operator's manual

- (Fig. 7) Oil
- (Fig. 8) Fast
- (Fig. 9) Slow
- (Fig. 10) Stop the engine
- (Fig. 11) Choke
- (Fig. 12) Blade clutch
- (Fig. 13) Look out for thrown objects and ricochets.
- (Fig. 14) Keep hands and feet away from the rotating blade.
- (Fig. 15) Keep hands and feet away from the rotating parts.
- (Fig. 16) Before and while walking rearward, look behind and down for small children, animals or other risks that can cause you to fall.
- (Fig. 17) Keep persons and animals at a safe distance from the work area.
- (Fig. 18) Slope hazard.
- (Fig. 19) The exhaust fumes from the engine contain carbon monoxide, an odourless, poisonous and very dangerous gas. Do not run the product indoors or in closed spaces.

Symbols on the product

- (Fig. 2) Not careful or incorrect use can result in injury or death to the operator or bystanders.
- (Fig. 3) Read the operator's manual carefully and make sure that you understand the instructions before use.
- (Fig. 4) Keep persons and animals at a safe distance from the work area.
- (Fig. 5) Use approved hearing protection.
- (Fig. 6) Stop the engine and remove the ignition cable before repairs or maintenance.

- (Fig. 20) Do not run the product indoors or in closed spaces.
- (Fig. 21) Risk of explosion.
- (Fig. 22) Hot surface
- (Fig. 23) The engine is supplied without oil.
- (Fig. 24) Fill with oil before you use the product.
- (Fig. 25) Do not use E85 fuel.
- (Fig. 26) Keep the product away from open flames.
- (Fig. 27) Scannable code.

Note: Other symbols/decals on the product refer to certification requirements for some markets.

California Proposition 65

(Fig. 28)

Product liability

As referred to in the product liability laws, we are not liable for damages that our product causes if:

- the product is incorrectly repaired.
- the product is repaired with parts that are not from the manufacturer or not approved by the manufacturer.
- the product has an accessory that is not from the manufacturer or not approved by the manufacturer.
- the product is not repaired at an approved service center or by an approved authority.

Safety

Safety definitions

Warnings, cautions and notes are used to point out specially important parts of the manual.



WARNING: Used if there is a risk of injury or death for the operator or bystanders if the instructions in the manual are not obeyed.



CAUTION: Used if there is a risk of damage to the product, other materials or the adjacent area if the instructions in the manual are not obeyed.

Note: Used to give more information that is necessary in a given situation.

- Read, understand, and follow instructions and warnings in this document, the operator's manual, on the product, on the engine/motor and on the attachments.
- Only allow operators who are responsible, trained, familiar with the instructions, and physically capable to operate the product.
- Do not carry passengers and keep bystanders away.
- Do not operate the product while under the influence of alcohol or drugs.
- Follow the manufacturer's recommendation for wheel weights or counterweights.

Preparation before operation



WARNING: Read the warning instructions that follow before you use the product.

Safe practices for pedestrian-controlled mowers

General information



WARNING: Read the warning instructions that follow before you use the product.



WARNING: This product is capable of amputating hands and feet and throwing objects. Failure to observe the following safety instructions could result in serious injury or death.

- Clear the operating area of any objects which could be thrown by or interfere with operation of the product.
- Keep the area of operation clear of all bystanders, particularly small children. Stop the product and attachment(s) if anyone enters the area.
- Do not operate the product without the entire grass catcher, discharge chute, or other safety devices in place and functioning properly. Check frequently for signs of wear or deterioration and replace as needed.
- Wear appropriate personal protective equipment such as safety glasses, hearing protection, and footwear.

Operation



WARNING: Read the warning instructions that follow before you use the product.

- For gasoline engine products: Only operate the engine in well ventilated areas. Exhaust gases contain carbon monoxide, a deadly poison.
- Only operate the product in daylight or in good artificial light.
- Avoid holes, ruts, bumps, rocks, or other hidden hazards. Uneven terrain could overturn the product, or cause the operator to lose their balance or footing.
- Do not put hands or feet near rotating parts or under the product. Keep clear of the discharge opening at all times.
- Do not direct discharge material toward anyone. Avoid discharging material against a wall or obstruction. Material may ricochet back toward the operator. Stop the blade(s) when crossing gravel surfaces.
- Do not leave a running product unattended. Always park on level ground, disengage the attachment, set parking brake, and stop the engine/motor.
- Do not mow in reverse unless it is absolutely necessary. Always look down and behind before and while reversing.

Children specific instructions



WARNING: Read the warning instructions that follow before you use the product.

- Tragic accidents can occur if the operator is not alert to the presence of children. Children are often attracted to the product and the mowing activity. Never assume that children will remain where you last saw them.
- Keep children out of the operating area and under the watchful care of a responsible adult other than the operator.

Slope specific instructions



WARNING: Read the warning instructions that follow before you use the product.



WARNING: Slopes are a major factor related to accidents. Operation on slopes requires extra caution.

- Travel in the manufacturer recommended direction on slopes. Use caution while operating near drop offs.

- Avoid mowing wet grass. Poor footing could cause a slip and fall accident.
- Do not operate product under any condition where traction, steering, or stability is in question. Tires could slide even if the wheels are stopped.
- Always keep the product in gear when going down slopes. Do not coast downhill.
- Avoid starting and stopping on slopes. Avoid making sudden changes in speed or direction. Make turns slowly and gradually.
- Use extra care while operating product with a grass catcher or other attachment(s). They can affect the stability of the product.

Fire and Fuel specific information (for gasoline engine products)



WARNING: Read the warning instructions that follow before you use the product.

- Extinguish all cigarettes, cigars, pipes and other sources of ignition.
- Use only an approved fuel container.
- Do not remove fuel cap or add fuel with the engine running or while hot.
- Do not refuel indoors or in enclosed spaces.
- Do not store the product or fuel container, or refuel, where there is an open flame, spark, or pilot light such as on a water heater or other appliance.
- If fuel is spilled, do not attempt to start the engine and avoid creating any source of ignition until fuel vapors have dissipated.
- To help prevent fires: keep product free of grass, leaves, or other debris build up; clean up oil or fuel spillage and remove any fuel soaked debris; allow product to cool before storing.
- Use extra care in handling gasoline and other fuels. They are flammable and vapors are explosive.

Hauling



WARNING: Read the warning instructions that follow before you use the product.

- Use full width ramps for loading and unloading a product for transport.

Service



WARNING: Read the warning instructions that follow before you use the product.

- Keep product in good working order. Replace worn or damaged parts.

- Use caution when servicing blades. Wrap the blade(s) or wear gloves. Replace damaged blades. Do not repair or alter blade(s).
- Products with hydraulic pumps, hoses, or motors; and/or diesel injection systems:



WARNING: Fluid escaping under pressure may have sufficient force to penetrate skin and cause serious injury. If fluid is injected into the skin, seek immediate medical attention. Keep body and hands away from pin holes or nozzles that eject fluid under high pressure. If a leak occurs, have the product immediately serviced by a trained technician.

- If equipped, disconnect spark plug wire(s) and the negative battery cable before making any repairs.

General safety instructions



WARNING: Read the warning instructions that follow before you use the product.

- This product is dangerous if used incorrectly or if you are not careful. Injury or death can occur if you do not obey the safety instructions.
- This product produces an electromagnetic field during operation. This field may under some circumstances interfere with active or passive medical implants. To reduce the risk of serious or fatal injury we recommend persons with medical implants to consult their physician and the medical implant manufacturer before operating this product.
- Always be careful and use your common sense. If you are not sure how to operate the product in a special situation, stop and speak to your Husqvarna dealer before you continue.
- Keep in mind that the operator will be held responsible for accidents that involve other persons or their property.
- Keep the product clean. Make sure that you can clearly read signs and decals.
- Do not let a person use the product unless you make sure that they read and understand the contents of the operator's manual.
- Do not let a child operate the product.
- Keep children away from the work area. A responsible adult must be there at all times.
- Do not let a person, without knowledge of the instructions, operate the product.
- Always monitor a person, with decreased physical capacity or mental capacity, that uses the product. A responsible adult must be there at all times.
- Do not use the product if you are tired, ill, or under the influence of alcohol, drugs or medicine. This has a negative effect on your vision, alertness, coordination and judgment.

- Do not use the product if it is defective.
- Do not change this product or use it if it is possible that it has been changed by others.
- Do not change the adjustment for the engine speed control.

Work area safety



WARNING: Read the warning instructions that follow before you use the product.

- Remove objects such as branches, twigs and stones from the work area before you use the product.
- Objects that hit against the cutting equipment can eject and cause damage to persons and objects. Keep bystanders and animals at a safe distance from the product.
- Never use the product in bad weather such as fog, rain, strong winds, intense cold and risk of lightning. To use the product in bad weather or in moist or wet locations is tiring. Bad weather can cause dangerous conditions, such as slippery surfaces.
- Look out for persons, objects and situations that can prevent safe operation of the product.
- Look out for obstacles, such as roots, stones, twigs, pits and ditches. Long grass can hide obstacles.
- To cut grass on slopes can be dangerous. Do not use the product on ground that slopes more than 15°.
- Operate the product across the face of slopes. Do not move up and down.
- Be careful when you go near hidden corners and objects that prevent a clear view.

Work safety



WARNING: Read the warning instructions that follow before you use the product.

- Use this product to cut grass lawns only. It is not permitted to use it for other tasks.
- Use personal protective equipment. Refer to *Personal protective equipment on page 11*.
- Make sure that you know how to stop the engine quickly in an emergency.
- Never start the engine in a closed space or near flammable material. The exhaust fumes from the engine are hot and can contain sparks which can start a fire.
- Do not operate the product unless the blade and all covers are attached correctly. An incorrectly attached blade can come loose and cause personal injury.
- Make sure that the blade does not hit objects such as stones and roots. This can do damage to the blade and bend the engine shaft. A bent axle causes

heavy vibration and a very high risk that the blade becomes loose.

- If the blade hits an object or if vibrations occur, stop the product immediately. Disconnect the ignition cable from the spark plug. Examine the product for damages. Repair damages or let an authorised service agent do the repair.
- Never attach the engine brake handle permanently to the handle when the engine is started.
- Put the product on a stable, flat surface and start it. Make sure that the blade does not hit the ground or other objects.
- Always stay behind the product when you operate it.
- Let all the wheels stay on the ground and keep 2 hands on the handle when you operate the product. Keep your hands and feet away from the rotating blades.
- Do not tilt the product when the engine is started.
- Be careful when you pull the product rearward.
- Never lift up the product when the engine is started. If you must lift the product, first stop the engine and disconnect the ignition cable from the spark plug.
- Do not walk rearward when you operate the product.
- Stop the engine when you move across areas without grass, for example paths made of gravel, stone and asphalt.
- Do not run with the product when the engine is started. Always walk when you operate the product.
- Stop the engine before you change the cutting height. Never make adjustments with the engine started.
- Never let the product stay out of view with the engine started. Stop the engine and make sure that the cutting equipment does not rotate.

Safety instructions for operation

Personal protective equipment



WARNING: Read the warning instructions that follow before you use the product.

- Personal protective equipment cannot fully prevent injury but it decreases the degree of injury if an accident does occur. Let your dealer help you select the right equipment.
- Use hearing protection if the noise level is higher than 85 dB.
- Use heavy-duty slip-resistant boots or shoes. Do not use open shoes or go with bare feet.
- Use heavy, long pants.
- Use protective gloves when necessary, for example when you attach, examine or clean the cutting equipment.

Safety devices on the product



WARNING: Read the warning instructions that follow before you use the product.

- Do not use a product with defective safety devices.
- Do a check of the safety devices regularly. If the safety devices are defective, speak to your Husqvarna service agent.

To do a check of the cutting cover

The cutting cover decreases vibrations in the product and decreases the risk of injury from the blade.

- Examine the cutting cover to make sure that there are no damages such as cracks.

To do a check of the blade brake control and the start inhibitor

The blade brake control stops the blade only and not the engine. When the blade brake control is released, the blade stops.

1. Start the engine.
2. Push the blade brake control in the direction of the handlebar. The start inhibitor stops the movement.
3. Push the start inhibitor out.
4. Push the blade brake control in the direction of the handlebar. The blade starts to rotate.
5. Release the blade brake control. If the blade does not stop in 3 seconds, let an approved Husqvarna service agent adjust the blade brake. (Fig. 29)
6. Make sure that the start inhibitor goes back to its initial position.

Muffler

The muffler keeps the noise levels to a minimum and sends the exhaust fumes away from the operator.

Do not use the product if the muffler is missing or defective. A defective muffler increases the noise level and the risk of fire.



WARNING: The muffler becomes very hot during and after use and when the engine operates at idle speed. Be careful near flammable materials and/or fumes to prevent fire.

To do a check of the muffler

- Examine the muffler regularly to make sure that it is attached correctly and not damaged.

Fuel safety



WARNING: Read the warning instructions that follow before you use the product.

- Do not start the product if there is fuel or engine oil on the product. Remove the unwanted fuel/oil and let the product dry.
- If you spill fuel on your clothing, change clothing immediately.
- Do not get fuel on your body, it can cause injury. If you get fuel on your body, use soap and water to remove the fuel.
- Do not start the product if the engine has a leak. Examine the engine for leaks regularly.
- Be careful with fuel. Fuel is flammable and the fumes are explosive and can cause injuries or death.
- Do not breathe in the fuel fumes, it can cause injury. Make sure that there is a sufficient airflow.
- Do not smoke near the fuel or the engine.
- Do not put warm objects near the fuel or the engine.
- Do not add the fuel when the engine is on.
- Make sure that the engine is cool before you refuel.
- Before you refuel, open the fuel tank cap slowly and release the pressure carefully.
- Do not add fuel to the engine in an indoor area. Not sufficient airflow can cause injury or death because of asphyxiation or carbon monoxide.
- Tighten the fuel tank cap fully. If the fuel tank cap is not tightened, there is a risk of fire.
- Move the product a minimum of 3 m / 10 ft from the position where you filled the tank before a start.

- Do not fill the fuel tank fully. Heat causes the fuel to expand. Keep a space at the top of the fuel tank.

Safety instructions for maintenance



WARNING: Read the warning instructions that follow before you use the product.

- The exhaust fumes from the engine contain carbon monoxide, an odourless, poisonous and very dangerous gas. Do not start the engine indoors or in closed spaces.
- Before you do the maintenance on the product, stop the engine and remove the ignition cable from the spark plug.
- Use protective gloves when you do maintenance on the cutting equipment. The blade is very sharp and cuts can easily occur.
- Accessories and changes to the product that are not approved by the manufacturer, can cause serious injury or death. Do not change the product. Always use accessories that are approved by the manufacturer.
- If the maintenance is not done correctly and regularly, the risk of injury and damage to the product increases.
- Only do the maintenance as given in this owner's manual. All other servicing must be done by an approved Husqvarna service agent.
- Let an approved Husqvarna service agent do servicing on the product regularly.
- Replace damaged, worn or broken parts.

Assembly

Introduction



WARNING: Before you assemble the product, you must read and understand the safety chapter.



WARNING: Remove the spark plug cable from the spark plug before you assemble the product.

To assemble the handle

1. Loosen the lower knobs on the left and the right side of the product. Make sure that the plastic washer is in the recess in the handle bracket. (Fig. 30)
2. Install the handle folded forward as shown in the illustration. (Fig. 31)
 - a) Make sure that the plastic washer is between the handle and the handle bracket.
 - b) Attach the handle to the handle bracket.

3. Lift the handle up. (Fig. 32)
4. Tighten the knobs fully. To adjust the handle height, refer to *To adjust the handle height on page 12*.
5. Put the wires in the cable brackets. Make sure that the wires are not twisted. Attach the cable brackets to the handle. (Fig. 33)
6. Use a cable tie to attach the cables to the handle bracket. (Fig. 34)

To adjust the handle height

1. Loosen the lower knobs.
2. Move the knobs to the lower end of the grooves on the left and the right side of the product. (Fig. 35)
3. Set the handle height in 1 of the 2 available positions.
4. Move the knobs up in the direction of the handlebar until they stop and you hear a click. (Fig. 36)
5. Tighten the knobs fully.

To set the product in transport position

1. Remove the grass catcher.
2. Loosen the lower knobs.
3. Move the knobs to the lower end of the grooves on the left and the right side of the product. (Fig. 35)
4. Fold the handle forward. (Fig. 37)

To set the product in operation position

1. Lift the handlebar up. (Fig. 32)
2. Move the knobs up in the direction of the handlebar until they stop and you hear a click. (Fig. 36)
3. Tighten the knobs fully.

To assemble the grass catcher

1. Attach the grass catcher frame to the grass bag with the rigid part of the bag on the bottom. Keep the handle of the frame on top of the grass bag. (Fig. 38)
2. Attach the bottom of the grass catcher frame to the bottom of the grass bag. (Fig. 39)
 - a) Push the grass catcher frame into the groove. Start at the right side as shown in the illustration and move gradually to the left.
3. If the grass catcher frame is not easy to attach, hit the grass catcher frame carefully with a rubber mallet. Hit the grass catcher frame between the reinforcements. (Fig. 40)

4. Attach the grass bag to the grass catcher frame with the clips. (Fig. 41)
5. Lift the rear cover.
6. Attach the grass catcher to the top edge of the chassis.
7. Put the lower part of the grass catcher into the grass discharge channel. (Fig. 42)

To assemble the mulch plug (accessory)

1. Lift up the rear cover and remove the grass catcher.
2. Put the mulch plug into the discharge channel. (Fig. 43)
3. Replace the blade with the mulch blade that is supplied with the mulch kit. Refer to *To assemble the mulch plug (accessory)* on page 13.

To cut grass without a grass catcher or mulch plug attached

- Lift up the rear cover and remove the grass catcher.
- If a mulch plug and a mulch blade are attached, remove them.
- Close the rear cover before you operate the product.

When you operate the product, the cut grass discharges below the rear cover.

Operation

Introduction



WARNING: Before you operate the product, you must read and understand the safety chapter.

Husqvarna Connect

Husqvarna Connect is a free app for your mobile device. The Husqvarna Connect app gives extended functions for your Husqvarna product:

- Extended product information.
- Information about, and help with, product parts and servicing.

To start to use Husqvarna Connect

1. Download the Husqvarna Connect app on your mobile device.
2. Register in the Husqvarna Connect app.
3. Do the instruction steps in the Husqvarna Connect app to connect and register the product.

Before you operate the product

1. Read the operator's manual carefully and make sure that you understand the instructions.
2. Examine the cutting equipment to make sure that it is correctly attached and adjusted. See *To examine the cutting equipment* on page 15.
3. Fill the fuel tank. See *To fill fuel* on page 13.
4. Fill the oil tank and do a check of the oil level. See *To do a check of the oil level* on page 16.

To fill fuel

If available, use low-emission/alkylate gasoline. If low-emission/alkylate gasoline is not available, use good quality unleaded gasoline or leaded gasoline with octane number not less than 90.



CAUTION: Do not use gasoline with an octane number less than 90 RON (87 AKI). This can cause damage to the product.

1. Open the fuel tank cap slowly to release the pressure.
2. Fill slowly with a fuel can. If you spill fuel, remove it with a cloth and let remaining fuel dry off.

3. Clean the area around the fuel tank cap.
4. Tighten the fuel tank cap fully. If the fuel tank cap is not tightened, there is a risk of fire.
5. Move the product a minimum of 3 m (10 ft) from the position where you filled the tank before a start.

To set the cutting height

The cutting height can be adjusted in 6 levels.

1. Push the cutting height control in the direction of the wheel and then rearward to increase the cutting height.
2. Push the cutting height control in the direction of the wheel and then forward to decrease the cutting height. (Fig. 44)



CAUTION: Do not set the cutting height too low. The blades can hit the ground if the surface of the lawn is not level.

To start the product

1. Make sure that the ignition cable is connected to the spark plug.
2. Stay behind the product.
3. Adjust the throttle control.
 - a) If the engine is cold, set the throttle control to the choke position. (Fig. 45)
 - b) If the engine is warm, do not set the throttle control to the choke position.
4. Hold the starter rope handle with your right hand.
5. Slowly pull out the starter rope until you feel some resistance.
6. Pull with force to start the engine.

7. Set the throttle control to full throttle.
8. Release the start inhibitor.
9. Push the blade brake control in the direction of the handlebar to start the blades.

To use the drive on the wheels

- Pull the drive bail in the direction of the handlebar. (Fig. 46)
- Adjust the drive speed with the speed control on the left side of the handle. Move the speed control forward to increase the speed and rearward to decrease the speed. (Fig. 47)
- Before you pull the product rearward, disengage the drive and push the product forward approximately 10 cm.
- Release the drive bail to disengage the drive, for example when you go near an obstacle.

To stop the product

- To stop the drive only, release the drive bail.
- To stop the engine, move the throttle control to the stop position.

To get a good result

- Always use a sharp blade. A blunt blade gives an irregular result and the cut surface of the grass becomes yellow. A sharp blade also uses less energy than a blunt blade.
- Do not cut more than $\frac{1}{3}$ of the length of the grass. Cut first with the cutting height set high. Examine the result and lower the cutting height to an applicable level. If the grass is very long, drive slowly and cut 2 times if necessary.
- Cut in different directions each time to prevent stripes in the lawn.

Maintenance

Introduction



WARNING: Before you do maintenance, you must read and understand the safety chapter.

For all servicing and repair work on the product, special training is necessary. We guarantee the availability of professional repairs and servicing. If your dealer is not a service agent, speak to them for information about the nearest service agent.

Maintenance schedule



CAUTION: Make sure that the air filter is up and not against the ground when you tilt the product. Risk of engine damage.

The maintenance intervals are calculated from daily use of the product. The intervals change if the product is not used daily.

For maintenance identified with * refer to instructions in *Safety devices on the product on page 11*.

Maintenance	Daily	Weekly	Monthly
Do a general inspection	X		
Examine the oil level	X		

Maintenance	Daily	Weekly	Monthly
Clean the product	X		
Examine the cutting equipment	X		
Examine the cutting cover *	X		
Examine the blade brake control *	X		
Examine the muffler *		X	
Examine the spark plug		X	
Replace the oil (the first time after 5 h of use, then after each 50 h of use)			X
Clean or replace the air filter			X
Examine the fuel system			X
Clean below the clutch cover			X

To do a general inspection

- Make sure that all nuts and screws on the product are tightened correctly.

To clean the product

- Clean plastic parts with a clean and dry cloth.
- Do not use water to clean the product. Water can enter the battery or the motor and cause short circuit or damage to the product.
- Do not use a high pressure washer to clean the product.
- Do not flush water directly on the motor.
- Use a brush to remove leaves, grass and dirt.
- Remove the clutch cover, use a brush to remove grass below the clutch cover.

To clean the inner surface of the cutting cover

1. Empty the fuel tank.
2. Put the product on its side with the muffler down.



CAUTION: If the product is put with the air filter down, the engine can become damaged.

3. Hose down the inner surface of the cutting cover with water.

To examine the cutting equipment



WARNING: To prevent accidental start remove the ignition cable from the spark plug.



WARNING: Use protective gloves when you do maintenance on the cutting

equipment. The blade is very sharp and cuts can easily occur.

1. Examine the cutting equipment for damage or cracks. Always replace a damaged cutting equipment.
2. Look at the blade to see if it is damaged or blunt.

Note: It is necessary to balance the blade after it is sharpened. Let a service center sharpen, replace and balance the blade. If you hit an obstacle that causes the product to stop, replace the damaged blade. Let the service center estimate if the blade can be sharpened or must be replaced.

To replace the blade

1. Lock the blade with a block of wood. (Fig. 48)
2. Remove the blade bolt.
3. Remove the blade.
4. Examine the blade support and blade bolt for damage.
5. Examine the engine shaft to make sure that it is not bent.
6. When you attach the new blade, point the angles of the blade in the direction of the cutting cover. (Fig. 49)
7. Make sure that the blade is aligned with the center of the engine shaft.
8. Lock the blade with a block of wood. (Fig. 50)
9. Attach the blade.
10. Tighten the bolts with a torque of 50 Nm. (Fig. 51)
11. Pull the blade around by hand and make sure that it turns freely.



WARNING: Use heavy duty gloves. The blade is very sharp and injuries can easily occur.

12. Start the product to do a test of the blade. If the blade is not correctly attached, there is vibration in the product or the cutting result is unsatisfactory.

To do a check of the oil level



CAUTION: A too low oil level can do damage to the engine. Do a check of the oil level before you start the product.

1. Put the product on level ground.
2. Remove the oil tank cap with the attached dipstick.
3. Clean the oil from the dipstick.
4. Put the dipstick fully into the oil tank to give a correct picture of the oil level.
5. Remove the dipstick.
6. Examine the oil level on the dipstick.
7. If the oil level is low, fill with engine oil and do a check of the oil level again.

To fill and replace the engine oil

- For information on how to fill and replace the engine oil, refer to the operator's manual for the engine.

To clean and replace the air filter

- For information on how to clean and replace the air filter, refer to the operator's manual for the engine.

To examine the spark plug



CAUTION: Always use the recommended spark plug type. Incorrect

spark plug type can cause damage to the product.

- Examine the spark plug if the engine is low on power, is not easy to start or does not operate correctly at idle speed.
- To decrease the risk of unwanted material on the spark plug electrodes, obey these instructions:
 - a) Make sure that the idle speed is correctly adjusted.
 - b) Make sure that the fuel mixture is correct.
 - c) Make sure that the air filter is clean.
- If the spark plug is dirty, clean it and make sure that the electrode gap is correct, refer to *Technical data on page 17*. (Fig. 52)
- Replace the spark plug if it is necessary.

To examine the fuel system

- Examine the fuel tank cap and the seal for the fuel tank cap to make sure that there are no damages.
- Examine the fuel hose to make sure that there are no leaks. If the fuel hose is damaged, let a service agent replace it.

To adjust the speed control and throttle control

The speed control adjusts the drive speed. The throttle control adjusts the engine speed.



CAUTION: Do not adjust the speed control when the engine is on.

1. To adjust the drive speed, turn the adjuster screw (A) to adjust the length of the cable sheath. Make the cable sheath shorter to increase the drive speed.
2. If the choke position or stop position cannot be engaged, adjust the engine speed. Turn the adjuster screw (B). (Fig. 53)

Transportation, storage and disposal

Transportation and storage

- For storage and transportation of the product and fuel, make sure that there are no leaks or fumes. Sparks or open flames, for example from electrical devices or boilers, can start a fire.
- Always use approved containers for storage and transportation of fuel.
- Empty the fuel tank before you put the product in storage for a long period of time. Discard the fuel at an applicable disposal location
- Safely attach the product during transportation to prevent damage and accidents.

- Keep the product in a locked area to prevent access for children or persons that are not approved.
- Keep the product in a dry and frost free area.

Disposal

- Obey the local recycling requirements and applicable regulations.
- Discard all chemicals, such as engine oil or fuel, at a service center or at an applicable disposal location.
- When the product is no longer in use, send it to a Husqvarna dealer or discard it at a recycling location.

Technical data

	W520
Engine	
Brand	Kawasaki FJ180V
Displacement, cm ³ / cu. in.	179 / 10.9
Speed, rpm	3600
Nominal engine output, kW / hp ¹	3.4 / 4.5
Ignition system	
Spark plug	NGK BPR5ES
Electrode gap, mm / in	0.7–0.8 / 0.028-0.032
Fuel and lubrication system	
Fuel, unleaded, minimum octane number, RON / AKI	90 / 87
Fuel tank capacity, l / gal	1.8 / 0.48
Oil tank capacity, l / q	0.65 / 0.69
Engine oil ²	SAE 30/SAE 10W-30
Weight	
With empty tanks, kg / lb	54 / 119
Cutting equipment	
Cutting height, mm / in	37–114 / 1.45–4.5
Cutting width, mm / in	510 / 20
Blade	Collect
Article number	5821494-10
Grass catcher capacity, l / cu. ft	65 / 2.3
Drive	
Speed, km/h / mph	3.5–6 / 2.2-3.7

¹ The power rating of the engine indicated is the average net output (at specified rpm) of a typical production engine for the engine model measured to SAE standard J1349/ISO1585. Mass production engines may differ from this value. Actual power output for the engine installed on the final product will depend on the operating speed, environmental conditions and other values.

² Use engine oil of quality SF, SG, SH, SJ or higher. See the viscosity chart in the engine manufacturer's manual and select the best viscosity based on the expected outside temperature.

Table des matières

Introduction.....	18	Entretien.....	26
Sécurité.....	19	Transport, entreposage et mise au rebut.....	29
Montage.....	24	Caractéristiques techniques.....	29
Fonctionnement.....	25		

Introduction

Description du produit

Le produit est une tondeuse rotative à conducteur accompagnant. L'herbe est recueillie dans un collecteur d'herbe. Retirer le collecteur d'herbe afin d'activer la décharge arrière de l'herbe. Fixer une trousse de broyeur (accessoire) pour couper l'herbe en engrais.

Utilisation prévue

Utiliser l'outil pour couper l'herbe. Ne pas utiliser l'outil pour d'autres tâches.

Présentation du produit

(Fig. 1)

1. Poignée/guidon
2. Commande de frein de lame
3. Barre d'entraînement
4. Commande antidémarrage
5. Poignée du câble du lanceur
6. Collecteur d'herbe
7. Réglage de la hauteur de poignée
8. Commande de hauteur de coupe
9. Jauge / réservoir d'huile
10. Carter de coupe
11. Silencieux
12. Bougie d'allumage
13. Filtre à air
14. Réservoir de carburant
15. couvercle arrière
16. Manuel d'utilisation

(Fig. 6)

Arrêter le moteur et retirer le câble d'allumage avant les réparations ou les travaux d'entretien.

(Fig. 7)

Huile

(Fig. 8)

Rapide

(Fig. 9)

Lent

(Fig. 10)

Couper le moteur

(Fig. 11)

Volet de départ

(Fig. 12)

Embrayage du disque

(Fig. 13)

Faire attention aux objets projetés et aux ricochets.

(Fig. 14)

Garder les mains et les pieds à l'écart de la lame en rotation.

(Fig. 15)

Garder les mains et les pieds à l'écart des pièces en rotation.

(Fig. 16)

Avant de reculer, regarder derrière et vers le bas pour vérifier la présence éventuelle de petits enfants, d'animaux ou autres risques de chute.

(Fig. 17)

Garder les personnes et les animaux à une distance sécuritaire de l'aire de travail.

(Fig. 18)

Risques liés aux travaux sur les pentes.

Symboles figurant sur l'outil

(Fig. 2)

Une utilisation insouciante ou inappropriée peut causer des blessures à l'utilisateur ou à d'autres personnes ou causer leur mort.

(Fig. 3)

Avant d'utiliser la tondeuse, lire attentivement le manuel d'utilisation et veiller à bien comprendre les directives.

(Fig. 4)

Garder les personnes et les animaux à une distance sécuritaire de l'aire de travail.

(Fig. 5)

Porter un dispositif de protection homologué pour les oreilles.

- (Fig. 19) Les gaz d'échappement du moteur contiennent du monoxyde de carbone, un gaz inodore, toxique et très dangereux. Ne pas démarrer la machine à l'intérieur ou dans des espaces fermés.
- (Fig. 20) Ne pas démarrer la machine à l'intérieur ou dans des espaces fermés.
- (Fig. 21) Risque d'explosion.
- (Fig. 22) Surface chaude
- (Fig. 23) Le moteur est livré sans huile.
- (Fig. 24) Remplir d'huile avant d'utiliser le produit.
- (Fig. 25) Ne pas utiliser de carburant E85.
- (Fig. 26) Garder le produit à l'écart des flammes nues.
- (Fig. 27) Code à numériser

Remarque : Les autres symboles et autocollants apposés sur le produit se rapportent aux exigences en matière de certification pour certains marchés.

Proposition 65 de la Californie

ATTENTION!

Les émissions du moteur de cet outil contiennent des produits chimiques qui, d'après l'État de Californie, peuvent causer le cancer, des malformations congénitales ou autre danger pour la reproduction

Responsabilité concernant le produit

Comme indiqué dans les lois en vigueur sur la responsabilité concernant les produits, nous ne serons pas tenus responsables des dommages que notre produit causerait dans les situations suivantes :

- Le produit n'est pas réparé de façon adéquate.
- Le produit est réparé avec des pièces qui ne sont pas fournies ou homologuées par le fabricant.
- Le produit comprend un accessoire qui n'est pas fourni ou homologué par le fabricant.
- Le produit n'est pas réparé par un centre de service après-vente agréé ou par une autorité homologuée.

Sécurité

Définitions relatives à la sécurité

Les avertissements, recommandations et remarques soulignent des points du manuel qui revêtent une importance particulière.



AVERTISSEMENT : Indique la présence d'un risque de blessure ou de décès de l'utilisateur ou de personnes à proximité si les instructions du manuel ne sont pas suivies.



MISE EN GARDE : Indique la présence d'un risque de dommages au produit, à d'autres appareils ou à la zone adjacente si les instructions du manuel ne sont pas suivies.

Remarque : Utilisé pour donner des renseignements plus détaillés qui sont nécessaires dans une situation donnée.

Pratiques de sécurité pour les tondeuses à conducteur à pieds

Informations générales



AVERTISSEMENT : Lire les messages d'avertissement qui suivent avant d'utiliser l'appareil.



AVERTISSEMENT : Ce produit peut amputer les mains et les pieds et projeter des objets. Le non-respect des consignes de sécurité suivantes peut entraîner des blessures graves ou mortelles.

- Lire, comprendre et suivre les instructions et les avertissements de ce document, du manuel de l'opérateur et ceux apposés sur le produit, sur le moteur et sur les accessoires.
- Ne laisser que des opérateurs responsables, formés, qui connaissent les instructions et qui sont physiquement aptes à utiliser le produit.
- Ne pas transporter des passagers et tenir toute personne à distance.

- Ne pas manœuvrer le produit sous l'influence de l'alcool ou de drogues.
- Respecter les recommandations du fabricant en ce qui touche le poids des roues ou les contrepoids.

Préparation avant utilisation



AVERTISSEMENT : Lire les messages d'avertissement qui suivent avant d'utiliser l'appareil.

- Dégager la zone de travail de tout objet qui pourrait être projeté par le produit ou qui pourrait interférer avec son fonctionnement.
- Ne pas laisser les personnes situées à proximité s'approcher de la zone de travail, en particulier les jeunes enfants. Arrêter le produit et les accessoires si quelqu'un s'introduit dans la zone.
- Ne pas faire fonctionner le produit sans le collecteur d'herbe, la goulotte d'éjection ou tout autre dispositif de sécurité en place et en fonction. Vérifier régulièrement pour détecter des signes éventuels d'usure ou de détérioration et remplacer au besoin.
- Porter un équipement de protection personnelle approprié, notamment des lunettes de sécurité, des protecteurs d'oreille et des chaussures.

Fonctionnement



AVERTISSEMENT : Lire les messages d'avertissement qui suivent avant d'utiliser l'appareil.

- Pour les produits avec moteur à essence : Mettre en marche le moteur seulement dans des zones bien ventilées. Les gaz d'échappement contiennent du monoxyde de carbone, un poison mortel.
- N'utiliser le produit qu'à la lumière du jour ou avec un bon éclairage d'appoint.
- Éviter les trous, les sillons, les bosses, les pierres ou d'autres dangers non évidents. Un terrain irrégulier peut causer le retournement du produit ou une perte d'équilibre ou d'appui de l'opérateur.
- Ne jamais placer les mains ou les pieds près des pièces en mouvement ou sous le produit. Toujours se tenir à l'écart de l'ouverture d'éjection.
- Ne pas éjecter de matériaux en direction d'une personne. Éviter de projeter du matériel contre un mur ou tout obstacle. Les matériaux peuvent ricocher et revenir vers l'opérateur. Arrêter les lames au moment de circuler sur des surfaces de gravier.
- Ne pas laisser un produit en marche sans surveillance. Toujours stationner sur une surface plane, désengager les accessoires, serrer le frein de stationnement et arrêter le moteur.
- Ne pas tondre en marche arrière à moins que ce ne soit absolument nécessaire. Regarder toujours au sol et en arrière avant et pendant la marche arrière.

Instructions spécifiques aux enfants



AVERTISSEMENT : Lire les messages d'avertissement qui suivent avant d'utiliser l'appareil.

- Des accidents tragiques peuvent se produire si l'utilisateur n'est pas alerte à la présence d'enfants. Les enfants sont souvent attirés par le produit et la tonte de la pelouse. Ne jamais supposer que les enfants resteront là où ils ont été vus pour la dernière fois.
- Tenir les enfants éloignés de la zone de travail et sous la supervision d'un adulte responsable, autre que l'opérateur.

Instructions spécifiques aux pentes



AVERTISSEMENT : Lire les messages d'avertissement qui suivent avant d'utiliser l'appareil.



AVERTISSEMENT : Les pentes sont un facteur majeur lié aux accidents. L'utilisation dans les pentes nécessite la plus grande prudence.

- Se déplacer dans la direction recommandée par le fabricant sur les pentes. Faire preuve de prudence lors de l'utilisation à proximité de pentes.
- Éviter de tondre de l'herbe mouillée. Un appui au sol irrégulier pourrait causer une chute accidentelle.
- Ne pas utiliser le produit dans une condition quelconque où la traction, la direction ou la stabilité est mise en question. Les pneus peuvent patiner même si les roues sont immobiles.
- Garder toujours le produit embrayé en descendant des pentes. Ne pas descendre une pente en roue libre.
- Éviter de démarrer et d'arrêter sur une pente. Éviter les changements brusques de vitesse ou de direction. Tourner lentement et progressivement.
- Observer la plus grande prudence en utilisant le produit avec un collecteur d'herbe ou tout autre accessoire. Ceux-ci peuvent affecter la stabilité du produit.

Informations spécifiques au feu et au carburant (pour les produits avec moteur à essence)



AVERTISSEMENT : Lire les messages d'avertissement qui suivent avant d'utiliser l'appareil.

- Éteindre cigarettes, cigares, pipes et autres sources d'allumage.

- N'utiliser que des récipients de carburant approuvés.
- Ne pas retirer le bouchon du réservoir ni ajouter de l'essence lorsque le moteur est en marche ou qu'il est chaud.
- Ne pas faire le plein à l'intérieur ou dans des endroits mal ventilés.
- Ne pas entreposer le produit ou le bidon d'essence ou encore faire le plein à proximité d'une flamme nue, d'étincelles, d'une veilleuse comme on en trouve dans un chauffe-eau ou dans tout autre appareil similaire.
- En cas de déversement de carburant, ne pas essayer de faire démarrer le moteur et éviter ainsi toute source d'ignition jusqu'à la disparition des vapeurs de carburant.
- Pour éviter les incendies : débarrasser le produit de l'herbe, des feuilles ou de tout autre débris, nettoyer les déversements d'huile ou de carburant et retirer les débris imbibés de carburant; laisser le produit refroidir avant de le remiser.
- Être particulièrement prudent lors de la manipulation d'essence ou de tout autre carburant. Ils sont inflammables et leurs vapeurs peuvent être la cause d'explosion.

réparer immédiatement le produit par un technicien qualifié.

- Selon l'équipement, débrancher le câble de la bougie d'allumage et le câble négatif de la batterie avant d'effectuer toute réparation.

Consignes générales de sécurité



AVERTISSEMENT : Lire les messages d'avertissement qui suivent avant d'utiliser l'outil.

- Ce produit est dangereux s'il est mal utilisé ou si on ne fait pas attention. Des blessures ou la mort peuvent se produire si les consignes de sécurité ne sont pas respectées.
- Ce produit produit un champ électromagnétique pendant le fonctionnement. Ce champ magnétique peut, dans certains cas, nuire aux implants médicaux actifs ou passifs. Pour réduire le risque de blessures graves ou mortelles, nous recommandons aux personnes ayant des implants médicaux de consulter leur médecin et le fabricant de l'implant médical avant d'utiliser le produit.
- Toujours rester prudent et faire preuve de bon sens. En cas de doute sur la manière de faire fonctionner le produit dans une situation particulière, arrêter et parler à votre détaillant Husqvarna avant de continuer.
- Garder en tête que l'opérateur est tenu responsable des accidents qui impliquent d'autres personnes, ou leurs biens.
- Toujours garder le produit propre. Assurez-vous que vous pouvez lire clairement les signes et les autocollants.
- Ne pas laisser une personne utiliser le produit sauf si vous êtes sûr qu'elle a lu et compris le contenu de ce manuel d'utilisation.
- Ne pas laisser un enfant utiliser l'outil.
- Garder les enfants à l'écart de la zone de travail. Un adulte responsable doit être présent à tout moment.
- Ne laisser personne utiliser l'outil sans connaître les instructions.
- Toujours surveiller les personnes qui ont des capacités physiques ou mentales réduites et qui utilisent l'outil. Un adulte responsable doit être présent à tout moment.
- Ne pas utiliser le produit en cas de fatigue ou sous l'emprise de l'alcool, de drogues ou de médicaments. Cela a un effet négatif sur votre vision, votre vigilance, votre coordination et votre jugement.
- Ne pas utiliser le produit s'il est défectueux.
- Ne pas modifier ce produit ni l'utiliser s'il y a une possibilité qu'il ait été modifié par autrui.
- Ne pas modifier le réglage de la commande du régime du moteur

Transport



AVERTISSEMENT : Lire les messages d'avertissement qui suivent avant d'utiliser l'appareil.

- Utiliser des rampes pleine largeur pour charger ou décharger le produit à des fins de transport.

Service



AVERTISSEMENT : Lire les messages d'avertissement qui suivent avant d'utiliser l'appareil.

- Garder le produit en bon état d'utilisation. Remplacer les pièces usées ou abîmées.
- Faire preuve de prudence lors de l'entretien des lames. Envelopper les lames lors de porter des gants. Remplacer les lames endommagées. Ne pas réparer ou modifier les lames.
- Produits avec pompes hydrauliques, flexibles ou moteurs et/ou systèmes d'injection diesel :



AVERTISSEMENT : Le liquide qui s'échappe sous pression peut avoir une force suffisante pour pénétrer la peau et provoquer des blessures très graves. Si du liquide est injecté sous la peau, consulter immédiatement un médecin. Garder le corps et les mains à l'écart des trous de goupilles et des gicleurs qui projettent du fluide sous haute pression. En cas de fuite, faire

Sécurité de l'aire de travail



AVERTISSEMENT : Lire les messages d'avertissement qui suivent avant d'utiliser l'appareil.

- Retirer les objets comme des branches, des brindilles et des pierres de la zone de travail avant d'utiliser le produit.
- Les objets qui heurtent l'équipement de coupe peuvent être projetés et causer des dommages aux personnes et aux objets environnants. Garder les personnes et les animaux à une distance de sécurité du produit.
- Ne jamais utiliser le produit par mauvais temps (brouillard, pluie, vents violents, froid intense, risque de foudre, etc.) L'utilisation du produit par mauvais temps ou dans des endroits humides ou mouillés est fatigante. Le mauvais temps peut entraîner des conditions dangereuses, telles que des surfaces glissantes.
- Rester à l'affût des personnes, des objets et des situations susceptibles d'entraver l'utilisation sécuritaire du produit.
- Repérer les obstacles, tels que les racines, les pierres, les brindilles, les fosses et les fossés. L'herbe longue peut dissimuler des obstacles.
- La coupe de l'herbe sur des pentes peut être dangereuse. Ne pas utiliser le produit sur un sol dont la pente est supérieure à 15°.
- Utiliser le produit à angle droit de la pente. Ne pas se déplacer vers le haut ou vers le bas.
- Faire preuve de prudence à l'approche des recoins et des objets qui peuvent obstruer la vue.

Sécurité du travail



AVERTISSEMENT : Lire les messages d'avertissement qui suivent avant d'utiliser l'outil.

- Utiliser ce produit seulement pour couper l'herbe des pelouses. Il est interdit de l'utiliser pour d'autres travaux.
- Utiliser de l'équipement de protection individuelle. Se reporter à la section *Équipement de protection personnelle* à la page 22.
- S'assurer de savoir comment arrêter rapidement le moteur en cas d'urgence.
- Ne jamais démarrer le moteur dans un espace fermé ou à proximité de matériaux inflammables. Les gaz d'échappement du moteur sont chauds et peuvent contenir des étincelles qui peuvent provoquer un incendie.
- Ne faire fonctionner le produit que si la lame et tous les capots sont fixés de façon adéquate. Une lame mal fixée risque de se détacher et d'occasionner des blessures personnelles.

- S'assurer que la lame ne touche pas les objets tels que les pierres et les racines. Cela peut endommager la lame et tordre l'arbre du moteur. Un essieu tordu peut engendrer de fortes vibrations et occasionner un risque important que la lame se détache.
- Si la lame heurte un objet ou si des vibrations se produisent, arrêter immédiatement le produit. Déconnecter le câble d'allumage de la bougie. Examiner le produit pour détecter d'éventuels dommages. Réparer les dommages ou laisser un agent d'entretien agréé faire la réparation.
- Ne jamais fixer la poignée de frein moteur en permanence à la poignée lorsque le moteur a démarré.
- Placer le produit sur une surface stable et plane et lancez-le. Vérifier que l'outil de coupe ne touche pas le sol ou tout autre objet.
- Toujours rester derrière le produit lorsqu'on l'utilise.
- Lors de l'utilisation du produit, laisser toutes les roues reposer au sol et garder les deux mains sur la poignée. Garder les mains et les pieds à l'écart des lames en rotation.
- Ne pas incliner le produit alors que le moteur est en marche.
- Rester prudent lorsqu'on tire le produit vers l'arrière.
- Ne jamais soulever le produit alors que le moteur est en marche. Si on doit soulever le produit, couper d'abord le moteur et débrancher le câble d'allumage de la bougie.
- Ne pas utiliser le produit en marche arrière.
- Couper le moteur lorsqu'on se déplace dans une zone sans herbe, par exemple les chemins de gravier, de pierre et d'asphalte.
- Ne pas courir avec le produit alors que le moteur est en marche. Toujours marcher lors de l'utilisation du produit.
- Arrêter le moteur avant de changer la hauteur de coupe. Ne jamais faire de réglage alors que le moteur est en marche.
- Ne jamais laisser le produit rester hors de vue alors que le moteur est en marche. Arrêter le moteur et vérifier que l'équipement de coupe ne tourne pas.

Consignes de sécurité pour l'utilisation

Équipement de protection personnelle



AVERTISSEMENT : Lire les messages d'avertissement qui suivent avant d'utiliser l'appareil.

- Cet équipement de protection personnelle n'élimine pas complètement les risques de blessures, mais il peut en réduire la gravité en cas d'accident. Laisser le concessionnaire vous aider à sélectionner l'équipement adéquat.
- Utiliser des protecteurs d'oreille si le niveau sonore est supérieur à 85 dB.

- Utiliser des bottes ou des chaussures antidérapantes robustes. Ne pas utiliser des chaussures ouvertes ou rester les pieds nus.
- Porter un pantalon long et robuste.
- Utiliser des gants de protection au besoin, par exemple lors de la fixation, de l'examen ou du nettoyage de l'équipement de coupe.

ralenti. Faire attention à proximité des matériaux inflammables ou des fumées afin d'éviter tout risque d'incendie.

Dispositifs de sécurité sur l'outil



AVERTISSEMENT : Lire les messages d'avertissement qui suivent avant d'utiliser l'outil.

- Ne pas utiliser un outil dont les dispositifs de protection sont défectueux.
- Vérifier régulièrement les dispositifs de sécurité. Si les dispositifs de sécurité sont défectueux, parler à votre agent d'entretien Husqvarna.

Vérification du carter de coupe

Le carter de coupe réduit les vibrations dans le produit et diminue le risque de blessure par la lame.

- Examinez le carter de coupe pour s'assurer qu'il n'y a pas de dommages tels que des fissures.

Pour vérifier la commande de frein de lame et le dispositif antidémarrage

La commande de frein de lame arrête la lame uniquement et non le moteur. Quand la commande de frein de lame est relâchée, la lame s'arrête.

1. Démarrer le moteur.
2. Pousser la commande de frein de lame vers le guidon. La commande antidémarrage arrête le mouvement.
3. Sortir la commande antidémarrage.
4. Pousser la commande de frein de lame vers le guidon. La lame commence à tourner.
5. Relâcher la commande de frein de lame. Si la lame ne s'arrête pas en 3 secondes, communiquer avec un agent d'entretien Husqvarna agréé pour régler le frein de lame. (Fig. 29)
6. S'assurer que le dispositif antidémarrage retourne à sa position initiale.

Silencieux

Le silencieux maintient le niveau de bruit au minimum et dirige les gaz d'échappement loin de l'utilisateur.

Ne pas utiliser l'outil si le silencieux est manquant ou défectueux. Un silencieux défectueux augmente le niveau sonore et le risque d'incendie.



AVERTISSEMENT : Le silencieux devient très chaud pendant et après utilisation et lorsque le moteur tourne au

Pour vérifier le silencieux

- Examiner régulièrement le silencieux pour s'assurer qu'il est correctement raccordé et en bon état.

Sécurité – carburant



AVERTISSEMENT : Lire les messages d'avertissement qui suivent avant d'utiliser l'outil.

- Ne pas démarrer l'outil s'il y a du carburant ou de l'huile moteur sur l'outil. Nettoyer le carburant ou l'huile et laisser sécher l'outil.
- Si du carburant se déverse sur les vêtements, changer immédiatement de vêtement.
- Ne pas déverser du carburant sur le corps; cela pourrait causer des blessures. Si du carburant se déverse sur le corps, se nettoyer au savon doux et à l'eau.
- Ne pas démarrer l'outil si le moteur présente une fuite. Vérifier régulièrement le moteur à la recherche de fuites.
- Faire preuve de prudence lors de la manipulation du carburant. Celui-ci est inflammable et ses vapeurs sont explosives et peuvent causer des blessures ou la mort.
- Ne pas respirer les vapeurs de carburant, car elles peuvent causer des blessures. Vérifier que la ventilation est suffisante.
- Ne pas fumer à proximité du carburant ou du moteur.
- Ne pas placer des objets chauds à proximité du carburant ou du moteur.
- Ne pas faire le plein de carburant lorsque le moteur tourne.
- Vérifier que le moteur est froid avant de faire le plein.
- Avant de faire le plein, ouvrir lentement le couvercle du réservoir de carburant et relâcher la pression avec précaution.
- Ne pas faire le plein dans une pièce fermée. Un débit d'air insuffisant peut entraîner des blessures ou la mort en raison d'une asphyxie ou du monoxyde de carbone.
- Serrer fermement le couvercle du réservoir de carburant. Si le couvercle du réservoir de carburant n'est pas bien serré, il y a un risque d'incendie.
- Avant de démarrer l'outil, le déplacer à au moins 3 m (10 pi) de la position où le plein de carburant a été fait.
- Ne jamais remplir le réservoir de carburant complètement. La chaleur provoque une dilatation du carburant. Laisser un espace dans la partie supérieure du réservoir de carburant.

Consignes de sécurité pour la maintenance



AVERTISSEMENT : Lire les messages d'avertissement qui suivent avant d'utiliser l'outil.

- Les gaz d'échappement du moteur contiennent du monoxyde de carbone, un gaz inodore, toxique et très dangereux. Ne pas démarrer le moteur à l'intérieur ou dans des espaces fermés.
- Avant d'effectuer un entretien sur le produit, arrêter le moteur et retirer le câble d'allumage de la bougie.
- Utiliser des gants de protection lors des opérations d'entretien sur l'équipement de coupe. La lame est très affûtée et des coupures peuvent se produire facilement.

- Les accessoires et les modifications apportées au produit qui ne sont pas approuvés par le fabricant, peuvent causer des blessures graves, voire mortelles. Ne pas modifier l'outil. Toujours utiliser des accessoires homologués par le fabricant.
- Si l'entretien n'est pas effectué correctement et régulièrement, le risque de blessures et de dommages sur l'outil augmente.
- N'effectuer que les travaux d'entretien tel qu'indiqué dans ce manuel d'utilisation. Tous les autres travaux d'entretien doivent être effectués par un Husqvarna agent d'entretien agréé.
- Demander régulièrement à un Husqvarna agent d'entretien agréé d'effectuer l'entretien de l'outil.
- Remplacer les pièces endommagées, usées ou brisées.

Montage

Introduction



AVERTISSEMENT : Avant d'assembler le produit, lire et bien comprendre le chapitre sur la sécurité.



AVERTISSEMENT : Débrancher le câble de la bougie d'allumage de la bougie d'allumage avant d'assembler le produit.

Montage de la poignée

1. Desserrer les boutons inférieurs sur les côtés gauche et droit du produit. S'assurer que la rondelle en plastique se trouve dans le renforcement situé dans le support de poignée. (Fig. 30)
2. Installer la poignée rabattue vers l'avant comme indiqué sur l'illustration. (Fig. 31)
 - a) S'assurer que la rondelle en plastique se trouve entre la poignée et son support.
 - b) Fixer la poignée à son support.
3. Soulever la poignée vers le haut. (Fig. 32)
4. Serrer les boutons à fond. Pour régler la hauteur de la poignée, se reporter à *Pour régler la hauteur de la poignée à la page 24*.
5. Placer les câbles dans les supports de câble. S'assurer que les câbles ne sont pas tordus. Fixer les supports de câble sur la poignée. (Fig. 33)
6. Fixer les câbles au support de poignée à l'aide d'une attache. (Fig. 34)

Pour régler la hauteur de la poignée

1. Desserrer les boutons inférieurs.
2. Déplacer les boutons jusqu'à l'extrémité inférieure des rainures sur les deux côtés du produit. (Fig. 35)

3. Régler la hauteur de la poignée à l'une des 2 positions disponibles.
4. Déplacer les boutons vers le haut dans la direction du guidon jusqu'à ce qu'ils s'arrêtent et qu'un déclic se fasse entendre. (Fig. 36)
5. Serrer les boutons à fond.

Pour régler l'outil à la position de transport

1. Retirer le collecteur d'herbe.
2. Desserrer les boutons inférieurs.
3. Déplacer les boutons jusqu'à l'extrémité inférieure des rainures sur les deux côtés du produit. (Fig. 35)
4. Plier la poignée vers l'avant. (Fig. 37)

Pour régler l'outil en position d'utilisation

1. Soulever le guidon. (Fig. 32)
2. Déplacer les boutons vers le haut dans la direction du guidon jusqu'à ce qu'ils s'arrêtent et qu'un déclic se fasse entendre. (Fig. 36)
3. Serrer les boutons à fond.

Pour assembler le collecteur d'herbe

1. Fixer le châssis du collecteur d'herbe sur le sac à herbe en orientant la partie rigide du sac vers le bas. Maintenir la poignée du cadre sur le dessus du sac à herbe. (Fig. 38)
2. Fixer le bas du cadre du collecteur d'herbe sous le sac à herbe. (Fig. 39)
 - a) Pousser le cadre du collecteur d'herbe dans la rainure. Commencer par le côté droit, comme indiqué sur l'illustration, et pousser progressivement vers la gauche.

3. Si le cadre du collecteur d'herbe n'est pas facile à fixer, le frapper doucement avec un maillet en caoutchouc. Frapper le cadre du collecteur d'herbe entre les renforts. (Fig. 40)
4. Fixer le sac à herbe au collecteur d'herbe à l'aide des agrafes. (Fig. 41)
5. Soulever le capot arrière.
6. Fixer le collecteur d'herbe sur le bord supérieur du châssis.
7. Placer la section inférieure du collecteur d'herbe dans le canal de décharge d'herbe. (Fig. 42)

Montage du bouchon de broyage (accessoire)

1. Soulever le couvercle arrière et retirer le collecteur d'herbe.

2. Placer le bouchon de broyage dans le canal de décharge. (Fig. 43)
3. Remplacer la lame par la lame de broyeur fournie avec l'ensemble de déchiquetage. Se reporter à la section *Montage du bouchon de broyage (accessoire) à la page 25.*

Coupage de l'herbe sans collecteur d'herbe ou sans bouchon de broyage

- Soulever le couvercle arrière et retirer le collecteur d'herbe.
- Si un bouchon de broyage et une lame de broyage sont fixés, les retirer.
- Fermer le couvercle arrière avant d'utiliser le produit.

Lors de l'utilisation du produit, l'herbe coupée est déchargée sous le couvercle arrière.

Fonctionnement

Introduction



AVERTISSEMENT : Avant d'utiliser le produit, lire et bien comprendre le chapitre sur la sécurité.

Husqvarna Connect

Husqvarna Connect est une application gratuite pour votre appareil mobile. L'application Husqvarna Connect offre des renseignements détaillés sur votre produit Husqvarna :

- Renseignements détaillés sur le produit.
- Renseignements et aide au sujet des pièces de rechange et de l'entretien du produit.

Pour commencer à utiliser Husqvarna Connect

1. Télécharger l'application Husqvarna Connect sur votre appareil mobile.
2. S'inscrire dans l'application Husqvarna Connect.
3. Suivre les étapes décrites dans l'application Husqvarna Connect pour connecter et enregistrer le produit.

Avant d'utiliser le produit

1. Lire attentivement le manuel d'utilisation et veiller à bien comprendre les directives.
2. Examiner l'équipement de coupe pour s'assurer qu'il est correctement fixé et réglé. Voir *Pour examiner l'équipement de coupe à la page 27.*
3. Remplir le réservoir de carburant. Voir *Faire le plein à la page 25.*
4. Remplir le réservoir d'huile et vérifier le niveau d'huile. Voir *Vérification du niveau d'huile à la page 28.*

Faire le plein

Si disponible, utiliser de l'essence à faibles émissions ou un alkylat. Si de l'essence à faibles émissions ou un alkylat ne sont pas disponibles, utiliser de l'essence sans plomb de bonne qualité ou de l'essence au plomb avec un indice d'octane d'au moins 90.



MISE EN GARDE : Ne pas utiliser d'essence à indice d'octane inférieur à 90 RON (87 AKI). Cela pourrait endommager le produit.

1. Ouvrir le bouchon du réservoir de carburant lentement pour libérer la pression.
2. Remplir le réservoir lentement avec un bidon de carburant. En cas de déversement de carburant, le nettoyer avec un chiffon et laisser le reste du carburant sécher.
3. Nettoyer la zone autour du bouchon du réservoir de carburant.
4. Serrer fermement le couvercle du réservoir de carburant. Si le couvercle du réservoir de carburant n'est pas bien serré, il y a un risque d'incendie.
5. Avant de démarrer l'outil, le déplacer à au moins 3 m (10 pi) de la position où le plein de carburant a été fait.

Réglage de la hauteur de coupe

La hauteur de coupe peut être réglée à 6 niveaux.

1. Pousser la commande de hauteur de coupe dans le sens de la roue, puis vers l'arrière pour augmenter la hauteur de coupe.
2. Pousser la commande de hauteur de coupe dans le sens de la roue, puis vers l'avant pour diminuer la hauteur de coupe. (Fig. 44)



MISE EN GARDE : Ne pas régler la hauteur de coupe trop bas. Les lames peuvent frapper le sol si la surface de la pelouse n'est pas de niveau.

Démarrage du produit

1. S'assurer que le câble d'allumage est connecté à la bougie.
2. Rester derrière la machine.
3. Régler la commande d'accélération.
 - a) Si le moteur est froid, pousser la commande d'accélération à la position du starter. (Fig. 45)
 - b) Si le moteur est chaud, ne pas régler la commande d'accélération à la position du starter.
4. Saisir le câble de démarrage avec la main droite.
5. Tirer lentement sur le câble du lanceur jusqu'à ce que vous rencontriez une résistance.
6. Tirer avec force pour démarrer le moteur.
7. Régler la commande d'accélération à plein régime.
8. Relâcher le dispositif antidémarrage.
9. Pousser la commande de frein de lame vers le guidon pour lancer les lames.

Pour utiliser le dispositif d'entraînement sur les roues

- Tirer la barre d'entraînement vers le guidon. (Fig. 46)
- Régler la vitesse d'entraînement avec la régulation du régime sur le côté gauche de la poignée. Déplacer la régulation du régime vers l'avant pour augmenter la vitesse et vers l'arrière pour réduire la vitesse. (Fig. 47)

- Avant de tirer le produit vers l'arrière, désengager l'entraînement et pousser le produit vers l'avant d'environ 10 cm.
- Relâcher la barre d'entraînement pour désengager l'entraînement, par exemple à l'approche d'un obstacle.

Arrêt du produit

- Pour arrêter uniquement l'entraînement, relâcher la barre d'entraînement.
- Pour arrêter le moteur, placer la commande d'accélération à la position d'arrêt.

Pour obtenir un bon résultat

- Toujours utiliser une lame affûtée. Une lame émoussée donne un résultat aléatoire et rend la surface de coupe de l'herbe jaune. Une lame affûtée utilise moins d'énergie qu'une lame émoussée.
- Ne pas couper plus de la moitié de la longueur de l'herbe. Couper d'abord en réglant la hauteur de coupe sur une valeur élevée. Examiner le résultat et baisser la hauteur de coupe sur un niveau applicable. Si l'herbe est très longue, travailler lentement et tondre deux fois au besoin.
- Couper dans des directions différentes à chaque fois pour éviter la formation de rayures sur le gazon.

Entretien

Introduction



AVERTISSEMENT : Avant de procéder à l'entretien, lire et bien comprendre le chapitre sur la sécurité.

Pour tous les travaux d'entretien et de réparation sur le produit, une formation spécifique est nécessaire. La disponibilité des réparations et des entretiens effectués de façon professionnelle est garantie. Si un distributeur n'est pas un agent d'entretien, communiquer avec lui pour connaître l'agent d'entretien le plus proche.

Calendrier d'entretien



MISE EN GARDE : S'assurer que le filtre à air est orienté vers le haut et non contre le sol lorsqu'on incline le produit. Risque de dommages au moteur.

La fréquence d'entretien est calculée sur la base d'une utilisation quotidienne. Les intervalles changent si le produit n'est pas utilisé tous les jours.

En ce qui concerne les éléments d'entretien marqués d'un *, voir les instructions à *Dispositifs de sécurité sur l'outil* à la page 23.

Entretien	Quotidien	Hebdomadaire	Mensuel
Effectuer une inspection générale	X		
Vérifier le niveau d'huile	X		
Nettoyer le produit.	X		
Examiner l'équipement de coupe	X		
Examiner le carter de coupe *	X		
Examiner la commande de frein de lame *	X		
Examiner le silencieux *		X	
Examiner la bougie		X	
Vidanger l'huile (la première fois après 5 h d'utilisation, puis toutes les 50 h d'utilisation)			X
Nettoyer ou remplacer le filtre à air			X
Examiner le système de carburant			X
Nettoyer sous le couvercle de l'embrayage			X

Pour effectuer une inspection générale

- S'assurer que tous les écrous et toutes les vis sur le produit sont serrés correctement.

Nettoyage du produit

- Nettoyer les pièces en plastique à l'aide d'un chiffon propre et sec.
- Ne pas utiliser de l'eau pour nettoyer le produit. L'eau pourrait pénétrer dans la batterie ou le moteur et engendrer des court-circuit ou endommager le produit.
- Ne pas utiliser de nettoyeur à haute pression pour nettoyer la tondeuse.
- Ne pas verser de l'eau directement sur le moteur.
- Utiliser une brosse pour enlever les feuilles, l'herbe et la saleté.
- Retirer le couvercle de l'embrayage et utiliser une brosse pour enlever l'herbe qui se trouve dessous.

Pour nettoyer la surface interne du carter de coupe

1. Vider le réservoir de carburant.
2. Placer le produit sur le côté avec le silencieux vers le bas.



MISE EN GARDE : Si le produit est placé avec le filtre à air vers le bas, le moteur risque d'être endommagé.

3. Rincer à l'eau la surface interne du carter de coupe.

Pour examiner l'équipement de coupe



AVERTISSEMENT : Pour éviter tout démarrage accidentel, retirer le câble d'allumage de la bougie.



AVERTISSEMENT : Utiliser des gants de protection lors des opérations d'entretien sur l'équipement de coupe. La lame est très affûtée et des coupures peuvent se produire facilement.

1. Examiner l'équipement de coupe pour détecter les éventuels dommages ou fissures. Toujours remplacer les équipements endommagés.
2. Regarder la lame pour voir si elle est endommagée ou émoussée.

Remarque : Il est nécessaire d'équilibrer la lame après l'avoir affûtée. Demander à un centre d'entretien d'affûter, de remplacer et d'équilibrer la lame. Si on frappe un obstacle qui occasionne l'arrêt du produit, remplacer la lame endommagée. Demander au centre d'entretien d'estimer si la lame peut être affûtée ou si elle doit être remplacée.

Pour remplacer la lame

1. Bloquer la lame au moyen d'un bloc de bois. (Fig. 48)
2. Retirer le boulon de la lame.
3. Retirer la lame.

4. Examiner le support de lame et le boulon de lame afin de détecter d'éventuels dommages.
5. Examiner l'arbre du moteur pour s'assurer qu'il n'est pas plié.
6. Pour monter la lame neuve, orienter les angles de la lame vers le carter de coupe. (Fig. 49)
7. S'assurer que la lame est alignée avec le centre de l'arbre du moteur.
8. Bloquer la lame au moyen d'un bloc de bois. (Fig. 50)
9. Fixer la lame.
10. Serrer les boulons à un couple de 50 Nm. (Fig. 51)
11. Tirer la lame à la main pour s'assurer qu'elle tourne librement.



AVERTISSEMENT : Porter des gants robustes. La lame est très affûtée et des blessures peuvent se produire facilement.

12. Démarrer l'outil pour effectuer un test de la lame. Si la lame n'est pas correctement fixée, le produit produira des vibrations ou des résultats de coupe insatisfaisants.

Vérification du niveau d'huile



MISE EN GARDE : Un niveau d'huile trop faible peut causer des dommages au moteur. Vérifier le niveau d'huile avant d'utiliser le produit.

1. Placer le produit sur un sol plat.
2. Retirer le bouchon du réservoir d'huile avec la jauge d'huile.
3. Nettoyer l'huile sur la jauge d'huile.
4. Insérer entièrement la jauge dans le réservoir d'huile pour obtenir une estimation appropriée du niveau d'huile.
5. Retirer la jauge d'huile.
6. Examiner le niveau d'huile sur la jauge d'huile.
7. Si le niveau d'huile est trop bas, remplir avec de l'huile moteur et vérifier de nouveau le niveau d'huile.

Remplissage et vidange d'huile moteur

- Pour obtenir des renseignements sur le remplissage et la vidange d'huile moteur, se reporter au manuel de l'opérateur du moteur.

Pour nettoyer le filtre à air et le remplacer

- Pour obtenir des renseignements sur le nettoyage et le remplacement du filtre à air, se reporter au manuel de l'opérateur du moteur.

Vérification de la bougie d'allumage



MISE EN GARDE : Toujours utiliser une bougie d'allumage du type recommandé. Une bougie d'allumage de type inapproprié peut endommager le produit.

- Examiner la bougie d'allumage si le moteur manque de puissance, démarre difficilement ou ne fonctionne pas correctement au régime de ralenti.
- Afin de réduire le risque de matériau indésirable sur les électrodes de la bougie, respecter les consignes suivantes :
 - a) Vérifier que le régime de ralenti est réglé de façon adéquate.
 - b) Vérifier que le mélange de carburant est correct.
 - c) Vérifier que le filtre à air est propre.
- Si la bougie d'allumage est sale, la nettoyer et s'assurer que l'écartement des électrodes est correct, se reporter à la section *Caractéristiques techniques à la page 29*. (Fig. 52)
- Remplacer la bougie d'allumage au besoin.

Pour examiner le circuit d'alimentation en carburant

- Examiner le bouchon du réservoir de carburant et son joint pour s'assurer qu'il n'y a pas de dommages.
- Examiner le tuyau à carburant pour s'assurer qu'il n'y a pas de fuite. Si le tuyau à carburant est endommagé, le faire remplacer par un atelier spécialisé.

Réglage de la régulation du régime et de la commande d'accélération

La régulation du régime ajuste la vitesse d'entraînement. La commande d'accélérateur permet de modifier le régime du moteur.



MISE EN GARDE : Ne pas régler la régulation du régime quand le moteur tourne.

1. Pour régler la vitesse d'entraînement, tourner la vis de réglage (A) pour régler la longueur de la gaine du câble. Raccourcir la gaine du câble pour augmenter la vitesse d'entraînement.
2. Si la position du starter ou la position d'arrêt ne peut pas être engagée, régler le régime du moteur. Tourner la vis de réglage (B). (Fig. 53)

Transport, entreposage et mise au rebut

Transport et entreposage

- Pour le stockage et le transport du produit et du carburant, s'assurer qu'il n'y a pas de fuite ou de vapeur. Les étincelles ou les flammes nues, par exemple avec des appareils électriques ou des chaudières, peuvent déclencher un incendie.
- Utiliser toujours des contenants agréés pour entreposer ou transporter le carburant.
- Vider le réservoir de carburant avant de ranger le produit pour une période prolongée. Mettre au rebut le carburant à un emplacement de mise au rebut adéquat
- Immobiliser le produit en sécurité pendant le transport pour éviter tout dommage ou accident.
- Garder le produit dans un endroit verrouillé hors de portée des enfants et des personnes non autorisées.

- Conserver le produit dans un endroit sec à l'abri du gel.

Mise au rebut

- Respecter les exigences locales en matière de recyclage et la réglementation en vigueur.
- Mettre au rebut tous les produits chimiques, tel que le moteur d'huile ou de carburant, dans un centre de service ou à un emplacement de mise au rebut adéquat.
- Lorsqu'on n'utilise plus le produit, l'envoyer à un détaillant Husqvarna ou le mettre au rebut à un emplacement de recyclage.

Caractéristiques techniques

	W520
Moteur	
Marque	Kawasaki FJ180V
Cylindrée, cm ³ / po ³ .	179 / 10,9
Vitesse, tr/min	3600
Puissance nominale du moteur, kW/hp ³	3,4 / 4,5
Système d'allumage	
Bougie d'allumage	NGK BPR5ES
Écartement des électrodes, mm / po	0,7-0,8 / 0,028-0,032
Circuits d'alimentation et de lubrification	
Carburant, sans plomb, indice d'octane minimal, RON / AKI	90 / 87
Capacité du réservoir de carburant, l / gal	1,8 / 0,48
Capacité du réservoir d'huile, l / pintes	0,65 / 0,69
Huile moteur ⁴	SAE 30 / SAE 10W-30
Poids	

³ La puissance nominale du moteur indiquée est la sortie moyenne nette (à un tour par minute spécifié) d'un moteur de production typique du modèle de moteur, mesurée selon la norme SAE J1349/ISO1585. Les moteurs de production en série peuvent varier de cette valeur. La puissance de sortie réelle du moteur installé sur le produit final dépend de la vitesse de fonctionnement, des conditions environnementales et d'autres valeurs.

⁴ Utiliser de l'huile moteur de qualité SF, SG, SH, SJ ou supérieure. Voir le tableau de viscosité dans le manuel du fabricant du moteur et sélectionner la meilleure viscosité en fonction de la température extérieure attendue.

	W520
Avec réservoirs vides, kg / lb	54 / 119
Équipement de coupe	
Hauteur de coupe, mm / po	37 à 114 / 1,45 à 4,5
Largeur de coupe, mm / po	510 / 20
Lame	Collecteur
Numéro d'article	5821494-10
Capacité du collecteur d'herbe, l / pi ³	65 / 2,3
Entraînement	
Vitesse, km/h / mi/h	3,5-6 / 2,2-3,7

Contenido

Introducción.....	31	Mantenimiento.....	39
Seguridad.....	32	Transporte, almacenamiento y eliminación de residuos.....	42
Montaje.....	37	Datos técnicos.....	42
Funcionamiento.....	38		

Introducción

Descripción de la máquina

El producto es un cortacésped motocultor giratorio. El césped se acumula en un recogedor de césped. Quite el recogedor de césped para descargar el césped por la parte trasera. Conecte un kit de trituración (accesorio) para cortar el césped y convertirlo en fertilizante.

Uso previsto

Utilice el producto para cortar césped. No utilice el producto para otras tareas.

Descripción general del producto

(Fig. 1)

1. Mango/manillar
2. Control de freno de la cuchilla
3. Agarradera de control
4. Bloqueo de arranque
5. Empuñadura de la cuerda de arranque
6. Recogedor de césped
7. Ajuste de altura del mango
8. Control de altura de corte
9. Varilla de nivel/depósito de aceite
10. Cubierta de corte
11. Silenciador
12. Bujía
13. Filtro de aire
14. Depósito de combustible
15. Cubierta trasera
16. Manual del usuario

(Fig. 6) Detenga el motor y retire el cable de encendido antes de realizar cualquier tipo de reparación o mantenimiento.

(Fig. 7) Aceite

(Fig. 8) Rápido

(Fig. 9) Lento

(Fig. 10) Detenga el motor

(Fig. 11) Estrangulador

(Fig. 12) Embrague del disco

(Fig. 13) Tenga cuidado con los objetos que puedan salir despedidos o producir algún impacto por efectos de rebote.

Símbolos en el producto

(Fig. 2) El uso incorrecto o descuidado puede ocasionar lesiones o la muerte al operador o a los transeúntes.

(Fig. 14) Mantenga las manos y los pies alejados de las cuchillas giratorias.

(Fig. 3) Lea atentamente el manual de instrucciones y asegúrese de que entiende las instrucciones antes de usar el producto.

(Fig. 15) Mantenga las manos y los pies alejados de las piezas giratorias.

(Fig. 4) Mantenga a las personas y animales a una distancia de seguridad del área de trabajo.

(Fig. 16) Antes y mientras camina hacia atrás, mire hacia atrás y hacia abajo en busca de niños pequeños, animales u otros riesgos que pueden hacer que la caída.

(Fig. 5) Use protección auricular aprobada.

(Fig. 17) Mantenga a las personas y animales a una distancia de seguridad del área de trabajo.

(Fig. 18) Pendiente peligrosa.

- (Fig. 19) Los gases de escape del motor contienen monóxido de carbono, un gas inodoro, tóxico y muy peligroso. No arranque el producto en interiores o en espacios cerrados.
- (Fig. 20) No arranque el producto en interiores o en espacios cerrados.
- (Fig. 21) Riesgo de explosión.
- (Fig. 22) Superficie caliente
- (Fig. 23) El motor se entrega sin aceite.
- (Fig. 24) Llene el depósito con aceite antes de utilizar el producto.
- (Fig. 25) No utilice combustible E85.
- (Fig. 26) Mantenga el producto alejado de las llamas abiertas.
- (Fig. 27) Código escaneable.

Tenga en cuenta: Otros símbolos o etiquetas en el producto hacen referencia a requisitos de certificación para algunos mercados.

Propuesta 65 de California

! ADVERTENCIA!

Los gases de escape del motor de este producto contienen sustancias químicas conocidas en el Estado de California como causantes de cáncer, defectos congénitos y otros daños reproductivos.

Responsabilidad del fabricante

Como se menciona en las leyes de responsabilidad del fabricante, no nos hacemos responsables de los daños que cause nuestro producto si:

- el producto se repara incorrectamente
- el producto se repara con piezas que no son del fabricante o que este no autoriza
- el producto tiene un accesorio que no es del fabricante o que este no autoriza
- el producto no se repara en un centro de servicio autorizado o por una autoridad aprobada.

Seguridad

Definiciones de seguridad

Las advertencias, precauciones y notas se utilizan para señalar las piezas particularmente importantes del manual.



ADVERTENCIA: Se utilizan para señalar el riesgo de lesiones graves o mortales para el operador o para aquellos que se encuentren cerca si no se siguen las instrucciones del manual.



AVISO: Se utilizan para señalar el riesgo de dañar la máquina, otros materiales o el área adyacente si no se siguen las instrucciones del manual.

Tenga en cuenta: Se utilizan para entregar más información necesaria en situaciones particulares.

Prácticas seguras para cortacéspedes motocultores

Información general



ADVERTENCIA: Lea atentamente las instrucciones de advertencia siguientes antes de usar el producto.



ADVERTENCIA: Este producto puede amputar manos y pies, y arrojar objetos. El incumplimiento de las siguientes instrucciones de seguridad puede ocasionar daños graves o la muerte.

- Lea, comprenda y siga las instrucciones y advertencias que aparecen en este documento, en el manual de usuario, en el producto, en el motor y en los documentos adjuntos.
- Permita que solo operadores responsables, que estén capacitados, familiarizados con las instrucciones y en condiciones físicas aptas operen el producto.
- No lleve pasajeros y mantenga alejados a los observadores.

- No haga funcionar el producto bajo la influencia del alcohol o las drogas.
- Siga las recomendaciones del fabricante para los pesos de las ruedas o los contrapesos.

Preparación antes del funcionamiento



ADVERTENCIA: Lea atentamente las instrucciones de advertencia siguientes antes de usar el producto.

- Despeje la zona de operación de cualquier objeto que pudiera salir expulsado por el funcionamiento del producto o que pudiera interferir en este.
- Mantenga el área de trabajo despejada de personas, especialmente niños pequeños. Si una persona ingresa al área, detenga el producto y los accesorios.
- No utilice el producto si no tiene el recogedor de césped completo, el conducto de expulsión u otros dispositivos de seguridad instalados y funcionando adecuadamente. Compruebe con frecuencia si hay signos de desgaste o deterioro y reemplace según sea necesario.
- Use equipo de protección personal apropiado como gafas de seguridad, protectores auriculares y calzado.

Funcionamiento



ADVERTENCIA: Lea atentamente las instrucciones de advertencia siguientes antes de usar el producto.

- Para productos con motores de gasolina: Solo haga funcionar el motor en áreas bien ventiladas. Los gases de escape contienen monóxido de carbono, un veneno mortal.
- Opere el producto únicamente durante el día o con buena luz artificial.
- Evite agujeros, surcos, irregularidades, piedras u otros objetos ocultos. Un terreno irregular podría causar que el producto se vuelque o que el operador pierda el equilibrio o la posición.
- No coloque las manos ni los pies cerca de las piezas giratorias ni debajo del producto. Manténgase alejado de la abertura de descarga en todo momento.
- No dirija el material descargado hacia ninguna persona. Evite descargar el material contra una pared u otra obstrucción. El material puede rebotar hacia el operador. Detenga las cuchillas cuando cruce por superficies de grava.
- No deje un producto en funcionamiento sin supervisión. Siempre estacione el producto en un terreno nivelado, desaccople el accesorio, active el freno de estacionamiento y detenga el motor.

- No corte en reversa, a menos que sea absolutamente necesario. Siempre mire hacia abajo y hacia atrás antes y durante la reversa.

Instrucciones específicas para niños



ADVERTENCIA: Lea atentamente las instrucciones de advertencia siguientes antes de usar el producto.

- Pueden ocurrir trágicos accidentes si el operador no está atento a la presencia de niños. A los niños suele atraerles el producto y la actividad de cortar césped. Nunca dé por un hecho que los niños permanecerán donde usted los vio por última vez.
- Mantenga a los niños fuera de la zona de operación y bajo la observación atenta de un adulto responsable que no sea el operador.

Instrucciones específicas para pendientes



ADVERTENCIA: Lea atentamente las instrucciones de advertencia siguientes antes de usar el producto.



ADVERTENCIA: Las pendientes son un factor importante relacionado con los accidentes. El uso en pendientes exige precaución especial.

- Desplácese en la dirección recomendada por el fabricante en las pendientes. Tenga cuidado cuando opere cerca de declives.
- Evite cortar césped húmedo. Un terreno deficiente podría causar un accidente de caídas o resbalones.
- No utilice el producto en ninguna condición que pueda alterar la tracción, la dirección o la estabilidad. Los neumáticos podrían deslizarse incluso si las ruedas se han detenido.
- Siempre mantenga el producto a una velocidad constante cuando baje por las pendientes. No se deje llevar por las pendientes cuesta abajo.
- Evite ponerse en movimiento o detenerse en pendientes. No haga cambios repentinos de velocidad o dirección. Realice giros de manera lenta y gradual.
- Tenga especial cuidado cuando opere el producto con un recogedor de césped u otros accesorios. Pueden afectar la estabilidad del producto.

Información específica sobre incendios y combustible (para productos con motores de gasolina)



ADVERTENCIA: Lea atentamente las instrucciones de advertencia siguientes antes de usar el producto.

- Apague todos los cigarrillos, puros, pipas y otras fuentes de ignición.
- Use solo un recipiente de combustible aprobado.
- No retire el tapón de combustible ni agregue combustible con el motor en funcionamiento o mientras está caliente.
- No cargue combustible en interiores o en áreas mal ventiladas.
- No guarde el producto o el recipiente de combustible ni cargue combustible donde haya una llama expuesta, chispas o un indicador luminoso, como en un calentador de agua u otros aparatos.
- Si salpica combustible, no intente hacer arrancar el motor y evite crear cualquier fuente de ignición hasta que los vapores del combustible se hayan disipado.
- Para ayudar a evitar incendios: mantenga el producto libre de césped, hojas u otros desechos acumulados; limpie el aceite o los derrames de combustible y quite cualquier residuo mojado con combustible; deje que el producto se enfríe antes de guardarlo.
- Tenga especial cuidado al manipular gasolina y otros combustibles. Estos son inflamables y los vapores son explosivos.

Transporte



ADVERTENCIA: Lea atentamente las instrucciones de advertencia siguientes antes de usar el producto.

- Utilice rampas de ancho completo cuando cargue y descargue un producto para transportarlo.

Servicio



ADVERTENCIA: Lea atentamente las instrucciones de advertencia siguientes antes de usar el producto.

- Mantenga el producto en buenas condiciones de trabajo. Reemplace las piezas desgastadas o dañadas.
- Tenga cuidado al realizar tareas de mantenimiento en las cuchillas. Envuelva las cuchillas o utilice guantes. Reemplace las cuchillas dañadas. No repare ni altere las cuchillas.
- Productos con bombas hidráulicas, mangueras o motores, o sistemas de inyección de diésel:



ADVERTENCIA: Un escape de líquido con presión puede tener fuerza suficiente para traspasar la piel y causar daños graves. Si el líquido le traspasa la piel, busque atención médica de inmediato. Mantenga las manos y el cuerpo alejados de orificios de pasadores o boquillas que expulsen líquido a alta presión. Si se produce una fuga, haga que un técnico capacitado repare inmediatamente el producto.

- Si están equipados, desconecte los cables de las bujías y el cable negativo de la batería antes de realizar cualquier reparación.

Instrucciones generales de seguridad



ADVERTENCIA: Lea atentamente las instrucciones de advertencia siguientes antes de usar el producto.

- Este producto es peligroso si se usa de manera incorrecta o si no se tiene cuidado. Se pueden producir lesiones o la muerte si no se obedecen las instrucciones de seguridad.
- En este producto se genera un campo electromagnético durante su funcionamiento. Este campo puede, en determinadas circunstancias, interferir con implantes médicos activos o pasivos. Para reducir el riesgo de daños graves o mortales, recomendamos que las personas con implantes médicos consulten a su médico y al fabricante del implante médico antes de usar este producto.
- Sea siempre cuidadoso y use el sentido común. Si no está seguro de cómo utilizar el producto en una situación en particular, deténgase y hable con su proveedor Husqvarna antes de continuar.
- Tenga en cuenta que el operador será responsable de los accidentes que involucren a otras personas o su propiedad.
- Mantenga el producto limpio. Asegúrese de que puede leer señales y etiquetas claramente.
- No permita a nadie usar el producto a menos que esté seguro de que leyeron y comprendieron el contenido del manual de usuario.
- No deje que un niño utilice el producto.
- Mantenga a los niños fuera del área de trabajo. Debe haber un adulto responsable en todo momento.
- No permita que una persona que no conozca las instrucciones utilice el producto.
- Siempre esté pendiente de una persona que utilice el producto si es que tiene capacidades físicas o mentales reducidas. Debe haber un adulto responsable en todo momento.
- No utilice el producto si está cansado, enfermo o bajo la influencia de alcohol, drogas o

medicamentos. Esto afecta de manera negativa su capacidad visual, de alerta, coordinación y juicio.

- No utilice el producto si se encuentra defectuoso.
- No modifique este producto ni lo utilice si parece haber sido modificado por otros.
- No cambie el ajuste del régimen del motor.

Seguridad en el área de trabajo



ADVERTENCIA: Lea atentamente las instrucciones de advertencia siguientes antes de usar el producto.

- Retire objetos tales como ramas y piedras del área de trabajo antes de utilizar el producto.
- Los objetos que se golpean contra el equipo de corte podrían salir expulsados y provocar daños a personas y objetos. Mantenga a las personas y animales a una distancia de seguridad del producto.
- Nunca utilice el producto en condiciones climáticas adversas, tales como niebla, lluvia, vientos fuertes, frío intenso o riesgo de caída de rayos. El uso del producto en condiciones climáticas adversas o en lugares húmedos o mojados resulta agotador. Las condiciones climáticas adversas pueden provocar condiciones peligrosas, como superficies resbaladizas.
- Tenga cuidado con personas, objetos y situaciones que puedan impedir el funcionamiento seguro del producto.
- Tenga cuidado con obstáculos, como raíces, piedras, ramas, fosos y zanjas. El césped alto puede ocultar obstáculos.
- El corte del césped en pendientes puede ser peligroso. No utilice el producto en suelos con pendientes de más de 15°.
- Utilice el producto de lado a lado en las pendientes. No lo mueva hacia arriba y hacia abajo.
- Tenga cuidado al pasar cerca de esquinas ocultas y objetos que puedan obstaculizar la visión.

Seguridad en el trabajo



ADVERTENCIA: Lea atentamente las instrucciones de advertencia siguientes antes de usar el producto.

- Utilice este producto solamente para cortar césped. No se permite el uso en otras tareas.
- Utilice equipo de protección personal. Consulte *Equipo de protección personal en la página 35*.
- Asegúrese de saber cómo detener el motor rápidamente en caso de emergencia.
- Nunca arranque el motor en un espacio cerrado o cerca de material inflamable. Los gases de escape salen calientes del motor y pueden contener chispas que podrían iniciar un incendio.
- No utilice el producto a menos que la cuchilla y todas las cubiertas estén fijadas correctamente. Si la

cuchilla está fijada de manera incorrecta, podría soltarse y causar daños personales.

- Asegúrese de que la cuchilla no golpee objetos, como piedras y raíces. Esto puede provocar daños a la cuchilla y doblar el eje del motor. Si el eje se dobla, se producirán vibraciones excesivas y habrá un riesgo muy alto de que la cuchilla se afloje.
- Si la cuchilla golpea un objeto o si se producen vibraciones, detenga el producto de inmediato. Desconecte el cable de encendido de la bujía. Examine el producto en busca de daños. Repare los daños o solicite a un taller de servicio autorizado que realice la reparación.
- Nunca fije la palanca de freno del motor de forma permanente al mango cuando el motor esté en marcha.
- Coloque el producto en una superficie plana y estable, y póngalo en marcha. Asegúrese de que la cuchilla no golpee el suelo u otros objetos.
- Siempre manténgase detrás del producto cuando lo use.
- Haga que todas las ruedas permanezcan sobre el suelo y mantenga las dos manos en el mango cuando utilice el producto. Mantenga las manos y los pies alejados de las hojas giratorias.
- No incline el producto cuando el motor esté en marcha.
- Tenga cuidado cuando tire el producto hacia atrás.
- Nunca levante el producto cuando el motor esté en marcha. Si se ve obligado a levantar el producto, en primer lugar, apague el motor y desconecte el cable de encendido de la bujía.
- No camine hacia atrás cuando utilice el producto.
- Detenga el motor cuando se desplace en áreas sin césped, como en caminos de grava, piedra y asfalto.
- No corra con el producto cuando el motor esté en marcha. Siempre camine cuando utilice el producto.
- Detenga el motor antes de cambiar la altura de corte. Nunca haga ajustes con el motor en marcha.
- No deje el producto desatendido cuando el motor en marcha. Detenga el motor y asegúrese de que el equipo de corte no gire.

Instrucciones de seguridad para el funcionamiento

Equipo de protección personal



ADVERTENCIA: Lea atentamente las instrucciones de advertencia siguientes antes de usar el producto.

- El equipo de protección personal no puede impedir el riesgo de lesiones, pero disminuirá el grado de lesión si ocurre un accidente. Permita que su distribuidor le ayude seleccionar el equipo adecuado.
- Utilice protectores auriculares si el nivel de ruido es superior a 85 dB.

- Utilice botas o zapatos antideslizantes resistentes. No utilice zapatos abiertos ni trabaje con los pies descalzos.
- Utilice pantalones largos y gruesos.
- Utilice guantes protectores cuando sea necesario, por ejemplo, cuando fije, examine o limpie el equipo de corte.

cuando el motor funciona en régimen de ralentí. Tenga cuidado cerca de materiales o vapores inflamables para prevenir incendios.

Dispositivos de seguridad en el producto



ADVERTENCIA: Lea atentamente las instrucciones de advertencia siguientes antes de usar el producto.

- No utilice un producto con dispositivos de seguridad defectuosos.
- Revise los dispositivos de seguridad de forma regular. Si los dispositivos de seguridad están defectuosos, comuníquese con su taller de servicio Husqvarna.

Para comprobar la cubierta de corte

La cubierta de corte reduce las vibraciones del producto y el riesgo de lesiones ocasionadas por la cuchilla.

- Examine la cubierta de corte para asegurarse de que no haya daños, por ejemplo, grietas.

Para realizar una comprobación del freno de la cuchilla y el bloqueo de arranque

El control de freno de la cuchilla detiene solamente el disco y no el motor. Cuando suelta el control de freno de la cuchilla, la cuchilla se detiene.

1. Arranque el motor.
2. Presione el control de freno de la cuchilla en la dirección del manillar. El bloqueo de arranque detiene el movimiento.
3. Presione el bloqueo de arranque hacia afuera.
4. Presione el control de freno de la cuchilla en la dirección del manillar. La cuchilla comienza a girar.
5. Suelte el control de freno de la cuchilla. Si la cuchilla no se detiene en un lapso de 3 segundos, solicite a un taller de servicio de Husqvarna autorizado que ajuste el freno de la cuchilla. (Fig. 29)
6. Asegúrese de que el bloqueo de arranque regrese a su posición inicial.

Silenciador

El silenciador mantiene los niveles de ruido al mínimo y envía los gases de escape lejos del operador.

No utilice el producto si el silenciador no está instalado o está defectuoso. Un silenciador defectuoso aumenta el nivel de ruido y el riesgo de incendio.



ADVERTENCIA: El silenciador se calienta mucho durante y después del uso y

Para comprobar el silenciador

- Examine el silenciador con regularidad para asegurarse de que está instalado correctamente y que no esté dañado.

Seguridad de combustible



ADVERTENCIA: Lea atentamente las instrucciones de advertencia siguientes antes de usar el producto.

- No arranque el producto si hay combustible o aceite de motor en el producto. Quite el combustible o aceite no deseado y deje secar el producto.
- Si derrama combustible en su ropa, cámbiese la ropa inmediatamente.
- No permita que le caiga combustible en el cuerpo, ya que puede causar lesiones. Si le cae combustible en el cuerpo, utilice jabón y agua para quitarlo.
- No arranque el producto si el motor tiene una fuga. Examine frecuentemente el motor en busca de fugas.
- Tenga cuidado con el combustible. El combustible es inflamable y los gases son explosivos y pueden causar lesiones graves o fatales.
- No respire los gases del combustible, ya que pueden causar lesiones. Asegúrese de que haya suficiente flujo de aire.
- No fume cerca del combustible o del motor.
- No coloque objetos calientes cerca del combustible o del motor.
- No agregue combustible cuando el motor esté en marcha.
- Asegúrese de que el motor se enfríe antes de llenar el depósito de combustible.
- Antes de llenar el depósito de combustible, abra lentamente la tapa del depósito de combustible y libere la presión con cuidado.
- No agregue combustible al motor en un área interior. Un flujo de aire insuficiente puede causar lesiones graves o fatales por asfixia o debido al monóxido de carbono.
- Apriete bien la tapa del depósito de combustible. Si no aprieta la tapa del depósito de combustible, se genera un riesgo de incendio.
- Mueva el producto a un mínimo de 3 m/10 pies de la posición en la que llenó el depósito antes de ponerlo en marcha.
- No llene el depósito de combustible completamente. El calor provoca que el combustible se expanda. Deje espacio en la parte superior del depósito de combustible.

Instrucciones de seguridad para el mantenimiento



ADVERTENCIA: Lea atentamente las instrucciones de advertencia siguientes antes de usar el producto.

- Los gases de escape del motor contienen monóxido de carbono, un gas inodoro, tóxico y muy peligroso. No arranque el motor en interiores o en espacios cerrados.
- Antes de realizar el mantenimiento del producto, detenga el motor y quite el cable de encendido de la bujía.
- Utilice guantes protectores cuando realice tareas de mantenimiento en el equipo de corte. La hoja está muy afilada y se pueden producir cortes con mucha facilidad.
- Accesorios y modificaciones en el producto que no estén aprobados por el fabricante pueden causar lesiones graves o la muerte. No modifique el producto. Siempre utilice accesorios aprobados por el fabricante.
- Si el mantenimiento no se realiza de manera correcta y regular, aumenta el riesgo de sufrir lesiones y causar daños en el producto.
- Solo lleve a cabo el mantenimiento como se indica en este manual del propietario. Todos los demás trabajos de mantenimiento deben llevarse a cabo en un taller de servicio Husqvarna aprobado..
- Permita que un taller de servicio Husqvarna aprobado realice trabajos de mantenimiento en el producto con regularidad.
- Cambie todas las piezas dañadas, desgastadas o rotas.

Montaje

Introducción



ADVERTENCIA: Antes de montar el producto, debe leer y entender el contenido del capítulo sobre seguridad.



ADVERTENCIA: Retire el cable de la bujía de la bujía antes de montar el producto.

Para montar el mango

1. Afloje las perillas inferiores que se encuentran en los costados izquierdo y derecho del producto. Asegúrese de que la arandela de plástico se encuentra en la posición de receso en el soporte del mango. (Fig. 30)
2. Instale el mango plegado hacia delante, como se muestra en la ilustración. (Fig. 31)
 - a) Asegúrese de que la arandela de plástico se encuentra entre el manillar y el soporte del mango.
 - b) Fije el mango al soporte del mango.
3. Levante el mango hacia arriba. (Fig. 32)
4. Apriete bien las perillas. Para ajustar la altura del mango, consulte *Para ajustar la altura del mango en la página 37*.
5. Coloque los cables en los soportes del cable. Asegúrese de que los cables no se doblen. Fije los soportes del cable en el mango. (Fig. 33)
6. Utilice una brida de cable para fijar los cables al soporte del mango. (Fig. 34)

Para ajustar la altura del mango

1. Afloje las perillas inferiores.
2. Mueva las perillas hasta el extremo inferior de las ranuras del lado izquierdo y del lado derecho del producto. (Fig. 35)
3. Coloque la altura del mango en una de las dos posiciones disponibles.
4. Mueva las perillas hacia arriba en la dirección del manillar hasta que se detengan y escuche un clic. (Fig. 36)
5. Apriete bien las perillas.

Para poner el producto en posición de transporte

1. Retire el recogedor de césped.
2. Afloje las perillas inferiores.
3. Mueva las perillas hasta el extremo inferior de las ranuras del lado izquierdo y del lado derecho del producto. (Fig. 35)
4. Pliegue el mango hacia delante. (Fig. 37)

Para poner el producto en posición de funcionamiento

1. Levante el manillar. (Fig. 32)
2. Mueva las perillas hacia arriba en la dirección del manillar hasta que se detengan y escuche un clic. (Fig. 36)
3. Apriete bien las perillas.

Para montar el recogedor de césped

1. Instale el bastidor del recogedor de césped en la bolsa para césped con la parte rígida de la bolsa en la parte inferior. Mantenga el mango del bastidor en la parte superior de la bolsa del césped. (Fig. 38)
2. Fije la parte inferior del bastidor del recogedor de césped en la parte inferior de la bolsa para césped. (Fig. 39)
 - a) Empuje el bastidor del recogedor de césped hacia la ranura. Comience por el costado derecho, como se muestra en la ilustración, y avance gradualmente hacia la izquierda.
3. Si el bastidor del recogedor de césped no se fija con facilidad, utilice un mazo de goma para golpear cuidadosamente el bastidor del recogedor de césped entre los refuerzos. (Fig. 40)
4. Fije la bolsa del césped al bastidor del recogedor de césped con los clips. (Fig. 41)
5. Levante la cubierta trasera.
6. Fije el recogedor de césped en el borde superior del chasis.
7. Coloque la parte inferior del recogedor de césped en el canal de expulsión de césped. (Fig. 42)

Para montar el tapón de mantillo (accesorio)

1. Levante la cubierta trasera y saque el recogedor de césped.
2. Instale el tapón de mantillo en el canal de expulsión. (Fig. 43)
3. Reemplace la cuchilla con la cuchilla de mantillo que se suministra con el juego de mantillo. Consulte *Para montar el tapón de mantillo (accesorio) en la página 38.*

Para cortar el césped sin un recogedor de césped o tapón de mantillo acoplado

- Levante la cubierta trasera y saque el recogedor de césped.
- Si hay un tapón de mantillo y una cuchilla de mantillo acoplados, sáquelos.
- Cierre la cubierta trasera antes de usar el producto.

Cuando utiliza el producto, el césped cortado se descarga bajo la cubierta trasera.

Funcionamiento

Introducción



ADVERTENCIA: Antes de utilizar el producto, debe leer y entender el capítulo sobre seguridad.

Husqvarna Connect

La aplicación Husqvarna Connect es gratuita para su dispositivo móvil. La aplicación Husqvarna Connect proporciona funciones extendidas para su producto Husqvarna:

- Información extendida del producto.
- Información y solución de problemas relacionadas con las piezas y el mantenimiento del producto.

Para empezar a utilizar Husqvarna Connect

1. Descargue la aplicación Husqvarna Connect en su dispositivo móvil.
2. Regístrese en la aplicación Husqvarna Connect.
3. Realice las instrucciones en la aplicación Husqvarna Connect para conectar y registrar el producto.

Antes de usar el producto

1. Lea atentamente el manual del usuario y asegúrese de entender las instrucciones.

2. Examine el equipo de corte para asegurarse de que esté conectado y ajustado correctamente. Consulte *Para examinar el equipo de corte en la página 40.*
3. Llene el depósito de combustible. Consulte *Para abastecer de combustible en la página 38.*
4. Llene el depósito de aceite y revise el nivel de aceite en la página 41.

Para abastecer de combustible

Si es posible, utilice gasolina de bajas emisiones/alquilato. Si no dispone de gasolina de bajas emisiones o alquilato, utilice gasolina con o sin plomo de buena calidad con un octanaje superior a 90.



AVISO: No utilice gasolina con un octanaje inferior a 90 RON (87 AKI). Esto puede provocar daños al producto.

1. Abra lentamente la tapa del depósito de combustible para liberar la presión.
2. Llene lentamente con un bidón de combustible. Si derrama combustible, límpielo con un paño y deje que se sequen los restos.
3. Limpie el área alrededor del tapón del depósito de combustible.

4. Apriete bien la tapa del depósito de combustible. Si no aprieta la tapa del depósito de combustible, se genera un riesgo de incendio.
5. Mueva el producto a un mínimo de 3 m (10 pies) de la posición en la que se llenó el depósito antes de empezar a usarlo.

Para ajustar la altura de corte

La altura de corte puede ajustarse en 6 niveles.

1. Presione el control de altura de corte hacia la rueda y, a continuación, hacia atrás para aumentar la altura de corte.
2. Presione el control de altura de corte hacia la rueda y, a continuación, hacia delante para reducir la altura de corte. (Fig. 44)



AVISO: No ajuste la altura de corte a un nivel demasiado bajo. Las cuchillas pueden golpear el suelo si la superficie del césped no está nivelada.

Para poner en marcha el producto

1. Asegúrese de que el cable de encendido esté conectado a la bujía.
2. Manténgase detrás del producto.
3. Ajuste el acelerador.
 - a) Si el motor está frío, lleve el acelerador a la posición de estrangulamiento. (Fig. 45)
 - b) Si el motor está tibio, no lleve el acelerador a la posición de estrangulamiento.
4. Sujete la empuñadura de la cuerda de arranque con la mano derecha.
5. Tire lentamente de la cuerda de arranque hasta sentir cierta resistencia.
6. Tire con fuerza para arrancar el motor.
7. Lleve el acelerador hasta la posición de aceleración máxima.

8. Libere el bloqueo de arranque.
9. Presione el control de freno de la cuchilla en la dirección del manillar para accionar las cuchillas.

Para usar la transmisión de las ruedas

- Tire la agarradera de control en dirección al manillar. (Fig. 46)
- Ajuste la velocidad de transmisión con el control de velocidad en el costado izquierdo del mango. Mueva el ajuste del régimen hacia delante para aumentar la velocidad y hacia atrás para reducirla. (Fig. 47)
- Antes de tirar el producto hacia atrás, desacople la transmisión y empuje el producto hacia delante, aproximadamente 10 cm.
- Suelte la agarradera de control para desacoplar la transmisión, por ejemplo, cuando se acerque a un obstáculo.

Para detener el producto

- Para detener solo la transmisión, suelte la agarradera de control.
- Para detener el motor, mueva el acelerador hacia la posición de detención.

Para conseguir un buen resultado

- Utilice siempre una cuchilla afilada. Si usa una cuchilla desafilada, obtendrá un resultado irregular y la superficie de corte del césped adquirirá un tono amarillo. Además, con una cuchilla afilada se usa menos energía que con una desafilada.
- No corte más de $\frac{1}{3}$ de la longitud del césped. Corte primero con el ajuste de altura de corte alto. Examine el resultado y baje la altura de corte a un nivel pertinente. Si el césped está demasiado largo, trabaje lentamente y corte dos veces si es necesario.
- Corte en diferentes direcciones cada vez para evitar crear rayas en el césped.

Mantenimiento

Introducción



ADVERTENCIA: Antes de realizar el mantenimiento, debe leer y entender el capítulo sobre seguridad.

Para todos los trabajos de mantenimiento y reparación del producto, se requiere capacitación especial. Garantizamos la disponibilidad de trabajos de mantenimiento y reparación profesionales. Si el concesionario no cuenta con un taller de servicio, pídale información acerca del taller de servicio más cercano.

Programa de mantenimiento



AVISO: Asegúrese de que el filtro de aire esté hacia arriba y no contra el suelo cuando incline el producto. Riesgo de daños para el motor.

Los intervalos de mantenimiento se calculan a partir del uso diario del producto. Los intervalos cambian si el producto no se utiliza a diario.

Para el mantenimiento que se identifica con *, consulte las instrucciones que se proporcionan en *Dispositivos de seguridad en el producto en la página 36*.

Mantenimiento	Diario	Una vez por semana	Mensual
Realice una inspección general.	X		
Revise el nivel de aceite	X		
Limpie el producto.	X		
Examine el equipo de corte.	X		
Examine la cubierta de corte.*	X		
Examine el control de freno de la cuchilla*	X		
Examine el silenciador*		X	
Examine la bujía		X	
Cambie el aceite (la primera vez después de 5 horas de uso, y posteriormente, cada 50 horas de uso)			X
Limpie o reemplace el filtro de aire			X
Examine el sistema de combustible			X
Limpie debajo de la cubierta del embrague			X

Para hacer una inspección general

- Asegúrese de que todas las tuercas y los tornillos del producto estén apretados de forma adecuada.

Para limpiar el producto

- Limpie las piezas de plástico con un paño limpio y seco.
- No utilice agua para limpiar el producto. El agua puede ingresar a la batería o el motor, y causar un cortocircuito o daños en el producto.
- No use limpiadores de alta presión para limpiar el producto.
- No arroje agua directamente sobre el motor.
- Utilice un cepillo para retirar las hojas, el césped y la suciedad.
- Quite la cubierta del embrague y use un cepillo para quitar la hierba bajo ella.

Para limpiar la superficie interior de la cubierta de corte

1. Vacíe el depósito de combustible.
2. Coloque el producto de lado con el silenciador hacia abajo.



AVISO: Si el producto se coloca con el filtro de aire hacia abajo, el motor puede dañarse.

3. Lave con agua la superficie interior de la cubierta de corte utilizando una manguera.

Para examinar el equipo de corte



ADVERTENCIA: Para evitar el arranque accidental, quite el cable de encendido de la bujía.



ADVERTENCIA: Utilice guantes protectores cuando realice tareas de mantenimiento en el equipo de corte. La hoja está muy afilada y se pueden producir cortes con mucha facilidad.

1. Examine el equipo de corte en busca de daños o grietas. Siempre reemplace un equipo de corte dañado.
2. Revise la cuchilla para ver si está dañada o desafilada.

Tenga en cuenta: Es necesario equilibrar la cuchilla después de afilarla. Solicite a un centro de servicio que afile, reemplace y equilibre la cuchilla. Si golpea un obstáculo que haga que el producto se detenga, reemplace la cuchilla dañada. Solicite al centro de servicio que estime si la cuchilla se puede afilar o si se debe reemplazar.

Para reemplazar la cuchilla

1. Bloquee la cuchilla con un bloque de madera. (Fig. 48)
2. Retire el tornillo de la cuchilla.
3. Extraiga la cuchilla.

4. Examine el soporte de la cuchilla y el perno de la cuchilla para detectar posibles daños.
5. Examine el eje del motor para asegurarse de que no esté doblado.
6. Cuando conecte la nueva cuchilla, apunte los ángulos de la cuchilla en la dirección de la cubierta de corte. (Fig. 49)
7. Asegúrese de que la cuchilla esté alineada con el centro del eje del motor.
8. Bloquee la cuchilla con un bloque de madera. (Fig. 50)
9. Fije la cuchilla
10. Apriete los pernos con un par de apriete de 50 Nm. (Fig. 51)
11. Gire la cuchilla manualmente y asegúrese de que gira sin problemas.



ADVERTENCIA: Utilice guantes resistentes. La cuchilla es muy afilada y se pueden producir lesiones con mucha facilidad.

12. Arranque el producto para hacer una prueba de la hoja. Si la cuchilla no se fija correctamente, se producirá vibración en el producto o no obtendrá el resultado de corte deseado.

Para comprobar el nivel de aceite



AVISO: Un nivel de aceite demasiado bajo puede dañar el motor. Revise el nivel de aceite antes de utilizar el producto.

1. Coloque el producto en un terreno plano.
2. Retire el tapón del depósito de aceite junto con la varilla de nivel incluida.
3. Limpie el aceite de la varilla de nivel.
4. Vuelva a colocar la varilla de nivel completa en el depósito de aceite para tener una idea correcta del nivel de aceite.
5. Quité la varilla de nivel.
6. Examine el nivel de aceite con la varilla de nivel.
7. Si el nivel de aceite es bajo, llene con aceite de motor y revise nuevamente.

Para llenar y cambiar el aceite del motor

- Para obtener información sobre cómo llenar y cambiar el aceite del motor, consulte el manual de usuario para el motor.

Limpieza y reemplazo del filtro de aire

- Para obtener información sobre cómo limpiar y cambiar el filtro de aire, consulte el manual de usuario para el motor.

Para examinar la bujía



AVISO: Utilice siempre el tipo de bujía recomendada. El tipo de bujía incorrecto puede causar daños en el producto.

- Examine la bujía si el motor tiene una potencia demasiado baja, no arranca fácilmente o no funciona correctamente al régimen de ralentí.
- Para disminuir el riesgo de material no deseado en los electrodos de la bujía, siga estas instrucciones:
 - a) Asegúrese de que el régimen de ralentí esté ajustado correctamente.
 - b) Asegúrese de que la mezcla de combustible es la correcta.
 - c) Asegúrese de que el filtro de aire esté limpio.
- Si la bujía está sucia, límpiela y asegúrese de que la distancia entre los electrodos sea la correcta, consulte *Datos técnicos en la página 42*. (Fig. 52)
- Reemplace la bujía si es necesario.

Para examinar el sistema de combustible

- Examine la tapa del depósito de combustible y la junta de la tapa del depósito de combustible para asegurarse de que no haya daños.
- Examine la manguera de combustible para asegurarse de que no haya fugas. Si la manguera de combustible está dañada, comuníquese con un taller de servicio para que la reemplace.

Para ajustar el régimen y el acelerador

El ajuste del régimen ajusta la velocidad de transmisión. El control del acelerador se ajusta al régimen del motor.



AVISO: No ajuste el ajuste del régimen cuando el motor esté encendido.

1. Para ajustar la velocidad de transmisión, gire el tornillo ajustable (A) para ajustar la longitud de la funda del cable. Acorte la funda del cable para aumentar la velocidad de transmisión.
2. Si no se puede acoplar la posición de estrangulamiento ni la posición de detención, ajuste el régimen del motor. Gire el tornillo ajustable (B). (Fig. 53)

Transporte, almacenamiento y eliminación de residuos

Transporte y almacenamiento

- Para el almacenamiento y el transporte del producto y del combustible, asegúrese de que no haya fugas o vapores. Las chispas o llamas, por ejemplo, de dispositivos eléctricos o calderas, pueden iniciar un incendio.
- Siempre use contenedores aprobados para el almacenamiento y el transporte del combustible.
- Vacíe el depósito de combustible antes de almacenar el producto durante un largo tiempo. Deseche el combustible en un sitio adecuado para tal propósito.
- Asegure bien el producto durante el transporte para evitar daños y accidentes.
- Mantenga el producto en un área cerrada para evitar que los niños u otras personas sin autorización puedan acceder a él.

- Mantenga el producto en un lugar seco y sin escarcha.

Eliminación

- Obedezca las regulaciones vigentes y requisitos de reciclaje locales.
- Deseche todos los productos químicos, como el combustible o el aceite del motor, en un centro de servicio o en un sitio adecuado para tal propósito.
- Cuando el producto se deja de utilizar, envíelo a un distribuidor de Husqvarna o deséchelo en un sitio de reciclaje.

Datos técnicos

	W520
Motor	
Marca	Kawasaki FJ180V
Desplazamiento, cm ³ /in cúb.	179/10,9
Velocidad, RPM	3600
Potencia nominal del motor, kW/hp ⁵	3,4/4,5
Sistema de encendido	
Bujía	NGK BPR5ES
Distancia entre los electrodos, mm/in	0,7-0,8/0,028-0,032
Combustible y sistema de lubricación	
Combustible, sin plomo, número mínimo de octanaje, RON/AKI	90/87
Capacidad del depósito de combustible, l/gal	1,8/0,48
Capacidad del depósito de aceite, l/cuartos de galón	0,65/0,69
Aceite del motor ⁶	SAE 30/SAE 10W-30
Peso	

⁵ La calificación de potencia del motor indicada corresponde a la salida de potencia neta promedio (en rpm especificadas) de un motor de producción típica para el modelo de motor medido según la norma SAE J1349/ISO1585. Los motores de producción masiva podrían diferir de este valor. La salida de potencia real para el motor instalado en el producto final dependerá de la velocidad de funcionamiento, las condiciones medioambientales y otras variables.

⁶ Utilice aceite de motor de calidad SF, SG, SH, SJ o superior. Consulte la tabla de viscosidad en el manual del fabricante del motor y seleccione la mejor viscosidad en función de la temperatura exterior prevista.

	W520
Con tanques vacíos, kg/lb	54/119
Equipo de corte	
Altura de corte, mm/in	37-114/1,45-4,5
Ancho de corte, mm/in	510/20
Hoja	Colección
Número de artículo	5821494-10
Capacidad del recogedor de césped, l/pies cúbicos	65/2,3
Impulsor	
Velocidad, km/h / mph	3,5-6 / 2,2-3,7



www.husqvarna.com

Original instructions
Instructions d'origine
Instrucciones originales

1142249-49



2020-09-29