



Husqvarna®



115iL

GB Operator's manual 4-21

SE Bruksanvisning 22-39

DK Brugsanvisning 40-57

NO Bruksanvisning 58-75

FI Käyttöohje 76-93

DE Bedienungsanweisung 94-113

FR Manuel d'utilisation 114-133

NL Gebruiksaanwijzing 134-152

IT Istruzioni per l'uso 153-171

ES Manual de instrucciones 172-190

PT Instruções para o uso 191-209



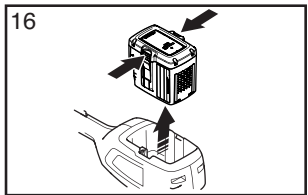
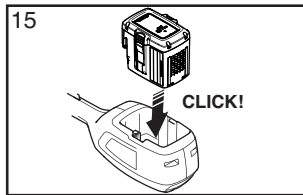
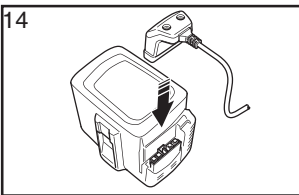
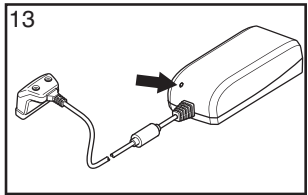
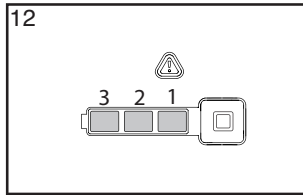
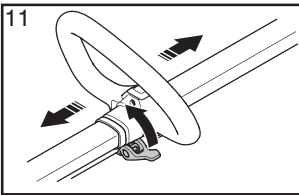
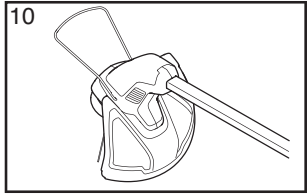
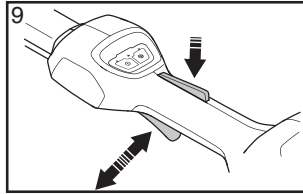
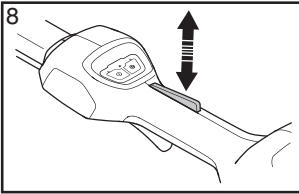
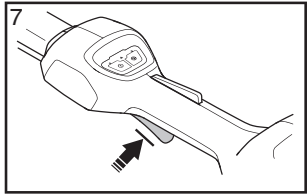
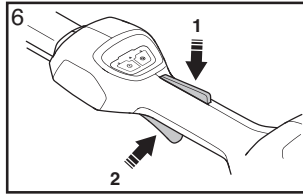
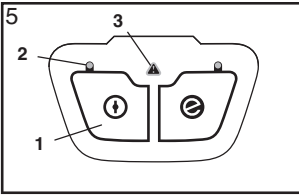
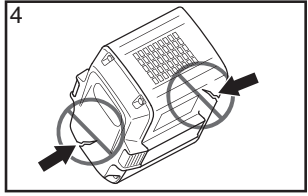
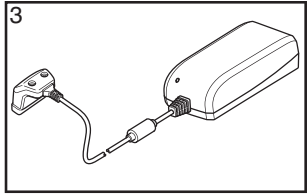
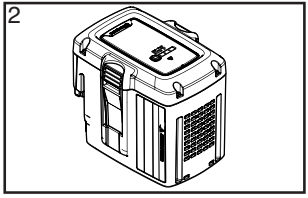
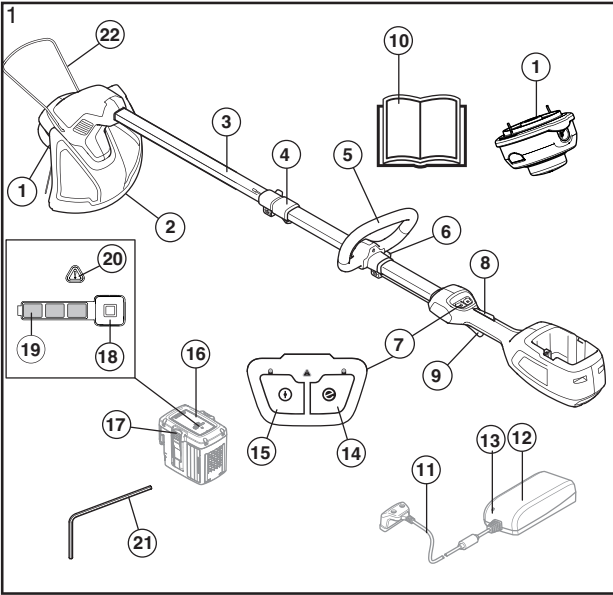

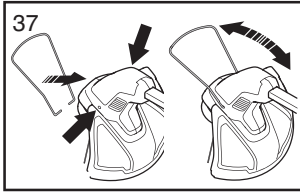
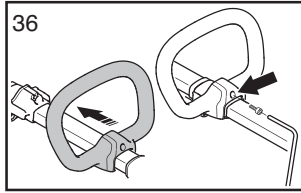
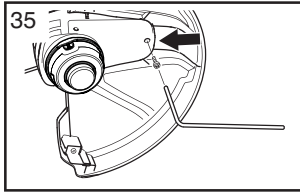
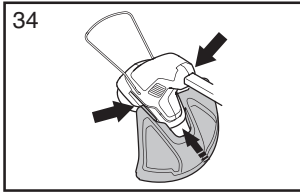
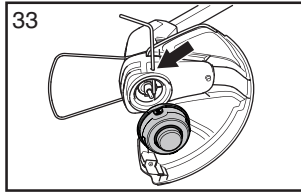
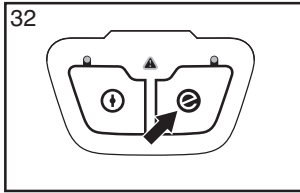
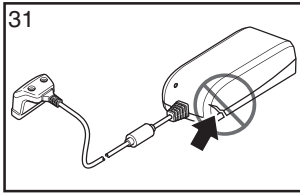
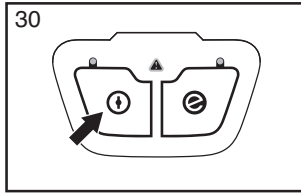
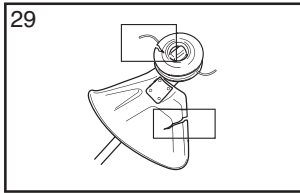
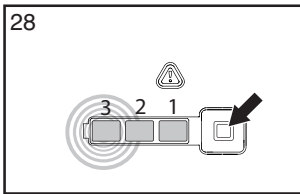
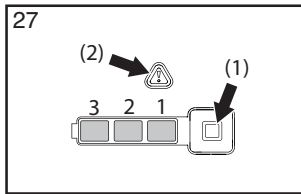
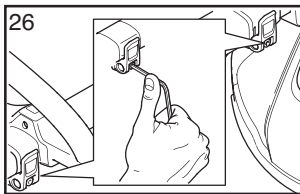
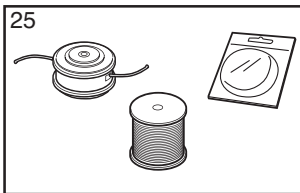
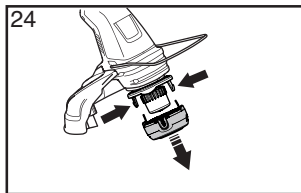
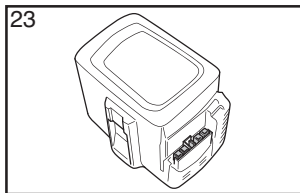
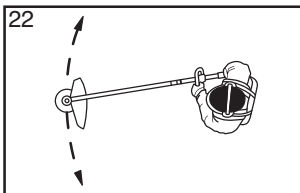
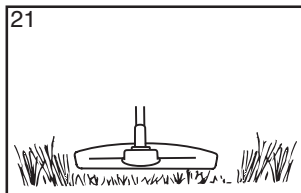
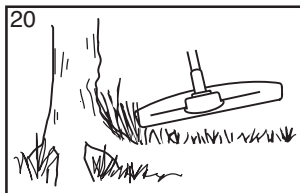
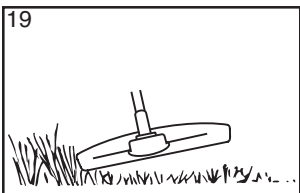

KEY TO SYMBOLS

Symbols on the machine:

Translation of the original Swedish operating instruction.

WARNING! Trimmers can be dangerous! Careless or incorrect use can result in serious or fatal injury to the operator or others. It is extremely important that you read and understand the contents of the operator's manual carefully and make sure you understand the instructions before using the machine.



Always wear:

- Approved hearing protection
- Approved eye protection



Max. speed of output shaft, rpm



This product is in accordance with applicable EC directives.



Keep bystanders away.



Always wear approved protective gloves.



Wear sturdy, non-slip boots.



Symbols on the product or its packaging indicate that this product cannot be handled as domestic waste. This product must be deposited at an appropriate recycling facility. (Applies to Europe only)



Watch out for thrown objects and ricochets.



Only use non-metallic, flexible cutting attachments, i.e. trimmer heads with trimmer cord.



Do not expose to rain.



Direct current.



Noise emission to the environment according to the European Community's Directive. The machine's emission is specified in the Technical data chapter and on the label.



The rating plate showing serial number. **yyyy** is the production year, **ww** is the production week.

yyyywwxxxxx

Symbols on the battery and/or on the battery charger:

This product must be deposited at an appropriate recycling facility. (Applies to Europe only)



Fail-safe transformer



Use and store battery charger only indoors.



Double insulation



Other symbols/decals on the machine refer to special certification requirements for certain markets.

CONTENTS

Contents

KEY TO SYMBOLS

Symbols on the machine:	4
Symbols on the battery and/or on the battery charger:	4

CONTENTS

Contents	5
Note the following before starting:	5

INTRODUCTION

Dear Customer,	6
What is what?	6

GENERAL SAFETY PRECAUTIONS

General power tool safety warnings	7
Personal protective equipment	9
Machine's safety equipment	10
Cutting equipment	11

ASSEMBLY

Trimmer guard	12
Fitting the trimmer head	12
Fitting the loop handle	12
Fitting the plant guard	12

BATTERY HANDLING

Battery	13
Battery charger	13
Transport and storage	13
Disposal of the battery, battery charger and machine	13

STARTING AND STOPPING

Check before starting	14
Connect battery to the machine	14
Starting and stopping	14

WORKING TECHNIQUES

General working instructions	15
------------------------------------	----

MAINTENANCE

Inspection and maintenance	17
Troubleshooting schedule	18
Maintenance schedule	19

TECHNICAL DATA

Technical data	20
EC Declaration of Conformity	21

Note the following before starting:

Please read the operator's manual carefully.



WARNING! Long-term exposure to noise can result in permanent hearing impairment. Always use hearing protection.



WARNING! Under no circumstances may the design of the machine be modified without the permission of the manufacturer. Always use original accessories. Non-authorized modifications and/or accessories can result in serious personal injury or the death of the operator or others.



WARNING! A lawn trimmer can be dangerous if used incorrectly or carelessly, and can cause serious or fatal injury to the operator or others. It is extremely important that you read and understand the contents of this operator's manual.

INTRODUCTION

Dear Customer,

Congratulations on your choice to buy a Husqvarna product! Husqvarna is based on a tradition that dates back to 1689, when the Swedish King Karl XI ordered the construction of a factory on the banks of the Husqvarna River, for production of muskets. The location was logical, since water power was harnessed from the Husqvarna River to create the water-powered plant. During the more than 300 years in existence, the Husqvarna factory has produced a lot of different products, from wood stoves to modern kitchen appliances, sewing machines, bicycles, motorcycles etc. In 1956, the first motor driven lawn mowers appeared, followed by chain saws in 1959, and it is within this area Husqvarna is working today.

Today Husqvarna is one of the leading manufacturers in the world of forest and garden products, with quality as our highest priority. The business concept is to develop, manufacture and market motor-driven products for forestry and gardening, as well as for the building and construction industry. Husqvarna's aim is also to be at the front edge for ergonomics, usability, security and environmental protection. That is the reason why we have developed many different features to add to our products within these areas.

We are convinced that you will appreciate with great satisfaction the quality and performance of our product for a very long time to come. The purchase of one of our products gives you access to professional help with repairs and service whenever this may be necessary. If the retailer who sells your machine is not one of our authorized dealers, ask for the address of your nearest service workshop.

It is our wish that you will be satisfied with your product and that it will be your companion for a long time. Think of this operator's manual as a valuable document. By following its content (usage, service, maintenance, etc), the life span and the second-hand value of the machine can be extended. If you sell this machine, make sure that the operator's manual is passed on to the buyer.

Thank you for using a Husqvarna product.

Husqvarna AB has a policy of continuous product development and therefore reserves the right to modify the design and appearance of products without prior notice.

What is what?

(Figure 1)

- 1 Trimmer head
- 2 Cutting attachment guard
- 3 Shaft
- 4 Shaft adjustment (telescope)
- 5 Loop handle
- 6 Handle adjustment
- 7 Keypad
- 8 Power trigger lockout
- 9 Power trigger
- 10 Operator's manual
- 11 Cord
- 12 Battery charger
- 13 Power on and warning indicator
- 14 SavE button
- 15 Activate and deactivate button
- 16 Battery
- 17 Battery release buttons
- 18 Battery indicator button
- 19 Battery status
- 20 Warning indicator
- 21 Allen key
- 22 Plant guard

GENERAL SAFETY PRECAUTIONS

General power tool safety warnings



WARNING! Read all safety warnings and all instructions. Failure to follow the warnings and instructions may result in electric shock, fire and/or serious injury.

Please read the operator's manual carefully and make sure you understand the instructions before using the machine.

(Figure 1) - (Figure 37) refer to figures on pages 2-3.

- The machine is only design for trimming. Never fit metal cutting elements. Do not use the lawn trimmer for any job except that for which it is intended.

IMPORTANT! Save all warnings and instructions for future reference. The term "power tool" in the warnings refers to your mains-operated (corded) power tool or battery-operated (cordless) power tool.

Check before starting

- Always remove the battery to prevent the machine being started by accident. Always remove the battery before any maintenance on the machine.
- Before using the machine and after any impact, check for signs of wear or damage and repair as necessary.
- Inspect the working area. Remove all loose objects, such as stones, broken glass, nails, steel wire, string, etc. that could be thrown out or become wrapped around the cutter or cutter guard.
- Fully charge the battery before using it the first time. See instructions under the heading Charging the battery.
- The machine operator must ensure that no people or animals come closer than 15 metres while working. When several operators are working in the same area the safety distance should be at least 15 metres.
- Carry out an overall inspection of the machine before use. See the maintenance schedule.

Work area safety

- **Keep work area clean and well lit.** Cluttered or dark areas invite accidents.
- **Do not operate power tools in explosive atmospheres, such as in the presence of flammable liquids, gases or dust.** Power tools create sparks which may ignite the dust or fumes.
- Do not use in rain.
- **Keep children and bystanders away while operating a power tool.** Distractions can cause you to lose control.

Electrical safety

- **Power tool plugs must match the outlet. Never modify the plug in any way. Do not use any adapter plugs with earthed (grounded) power tools.** Unmodified plugs and matching outlets will reduce the risk of electric shock.
- **Avoid body contact with earthed or grounded surfaces, such as pipes, radiators, ranges and refrigerators.** There is an increased risk of electric shock if your body is earthed or grounded.
- **Do not expose power tools to rain or wet conditions.** Water entering a power tool will increase the risk of electric shock.

Avoid dangerous environment. Do not use appliances in a damp or wet locations. Use right appliance, do not use appliance for any job except that for which it is intended.

- **Do not abuse the cord. Never use the cord for carrying, pulling or unplugging the power tool. Keep cord away from heat, oil, sharp edges or moving parts.** Damaged or entangled cords increase the risk of electric shock.
- **When operating a power tool outdoors, use an extension cord suitable for outdoor use.** Use of a cord suitable for outdoor use reduces the risk of electric shock.
- **If operating a power tool in a damp location is unavoidable, use a residual current device (RCD) protected supply.** Use of an RCD reduces the risk of electric shock.

Personal safety

- **Stay alert, watch what you are doing and use common sense when operating a power tool. Do not use a power tool while you are tired or under the influence of drugs, alcohol or medication.** A moment of inattention while operating power tools may result in serious personal injury.
- **Use personal protective equipment. Always wear eye protection.** Protective equipment such as dust mask, non-skid safety shoes, hard hat, or hearing protection used for appropriate conditions will reduce personal injuries.
- **Prevent unintentional starting. Ensure the switch is in the OFF-position before connecting to power source and/or battery pack, picking up or carrying the tool.** Carrying power tools with your finger on the switch or energising power tools that have the switch on invites accidents.
- **Remove any adjusting key or wrench before turning the power tool on.** A wrench or a key left attached to a rotating part of the power tool may result in personal injury.
- **Do not overreach. Keep proper footing and balance at all times.** This enables better control of the power tool in unexpected situations.

GENERAL SAFETY PRECAUTIONS

- **Dress properly. Do not wear loose clothing or jewellery. Keep your hair, clothing and gloves away from moving parts.** Loose clothes, jewellery or long hair can be caught in moving parts.
- **If devices are provided for the connection of dust extraction and collection facilities, ensure these are connected and properly used.** Use of dust collection can reduce dust-related hazards.
- The vibration emission during actual use of the power tool can differ from the declared total value depending on the ways in which the tool is used. Operators should identify safety measures to protect themselves that are based on an estimation of exposure in the actual conditions of use (taking account of all parts of the operating cycle such as the times when the tool is switched off and when it is running idle in addition to the trigger).

Power tool use and care

- **Do not force the power tool. Use the correct power tool for your application.** The correct power tool will do the job better and safer at the rate for which it was designed.
- **Do not use the power tool if the switch does not turn it on and off.** Any power tool that cannot be controlled with the switch is dangerous and must be repaired.
- **Disconnect the plug from the power source and/or the battery pack from the power tool before making any adjustments, changing accessories, or storing power tools.** Such preventive safety measures reduce the risk of starting the power tool accidentally.
- **Store idle power tools out of the reach of children and do not allow persons unfamiliar with the power tool or these instructions to operate the power tool.** Power tools are dangerous in the hands of untrained users.
- **Maintain power tools. Check for misalignment or binding of moving parts, breakage of parts and any other condition that may affect the power tool's operation. If damaged, have the power tool repaired before use.** Many accidents are caused by poorly maintained power tools.
- **Keep cutting tools sharp and clean.** Properly maintained cutting tools with sharp cutting edges are less likely to bind and are easier to control.
- **Use the power tool, accessories and tool bits etc. in accordance with these instructions, taking into account the working conditions and the work to be performed.** Use of the power tool for operations different from those intended could result in a hazardous situation.

Battery tool use and care

- **Recharge only with the charger specified by the manufacturer.** A charger that is suitable for one type

of battery pack may create a risk of fire when used with another battery pack.

- **Use power tools only with specifically designated battery packs.** Use of any other battery packs may create a risk of injury and fire.
- **When battery pack is not in use, keep it away from other metal objects, like paper clips, coins, keys, nails, screws or other small metal objects, that can make a connection from one terminal to another.** Shorting the battery terminals together may cause burns or a fire.
- **Under abusive conditions, liquid may be ejected from the battery; avoid contact. If contact accidentally occurs, flush with water. If liquid contacts eyes, additionally seek medical help.** Liquid ejected from the battery may cause irritations or burns.

Service

- **Have your power tool serviced by a qualified repair person using only identical replacement parts.** This will ensure that the safety of the power tool is maintained.

Always remove battery pack before:

- Whenever the machine is left by user.
- Before clearing a blockage.
- Always remove the battery before any maintenance on the machine.
- If any foreign object is hit or if vibrations occur stop the machine immediately. Remove the battery from the machine and check that the machine is not damaged. If the machine starts to vibrate abnormally, immediately check.

GENERAL SAFETY PRECAUTIONS

IMPORTANT!

The cutting tool does not stop immediately after the machine is turned off.

This appliance is not intended for use by person (including children) with reduced physical, sensory or mental capabilities, or lack of experience and knowledge, unless they have been given supervision or instruction concerning use of the appliance by a person responsible for their safety. Children should be supervised to ensure that they do not play with the appliance.

Never allow children or other persons not trained in the use of the machine and/or the battery to use or service it. Local laws may regulate the age of the user.

Store the equipment in a lockable area so that it is out of reach of children and unauthorized persons.

Keep hands and feet away from the cutting area at all times and especially when switching on the motor.

Make sure all safety guards are in place and in good condition.

Never use the machine if you are tired, if you have drunk alcohol, or if you are taking medication that could affect your vision, your judgement or your co-ordination.

Wear personal protective equipment. See instructions under the "Personal protective equipment" heading.

Turn off the machine when it has to be moved. Always remove the battery when passing the machine to another person.

The only accessories you can operate with this product are the cutting attachment we recommend in the technical data chapter.

Never use a machine that has been modified in any way from its original specification. Never use the machine near explosive or flammable materials.

Never use a machine that is faulty. Carry out the safety checks, maintenance and service instructions described in this manual. Some maintenance and service measures must be carried out by trained and qualified specialists. See instructions under the Maintenance heading. Only use original spare parts.

Always ensure that ventilation openings are kept clear of debris.

All covers, guards and handles must be fitted before starting. Only use the machine in daylight or in other well-lit conditions.

Never use the machine in bad weather, for instance in fog, in rain, damp or in wet locations, strong winds, intense cold, risk of lightning, etc. Extremely hot weather may cause overheating of the machine.

Always use common sense

It is not possible to cover every conceivable situation you can face. Always exercise care and use your common sense. Avoid all situations which you consider to be

beyond your capability. If you still feel uncertain about operating procedures after reading these instructions, you should consult an expert before continuing.

Important



WARNING! This machine produces an electromagnetic field during operation. This field may under some circumstances interfere with active or passive medical implants. To reduce the risk of serious or fatal injury, we recommend persons with medical implants to consult their physician and the medical implant manufacturer before operating this machine.



WARNING! Never allow children to use or be in the vicinity of the machine. Since the machine is easy to start, children may be able to start it if they are not kept under full surveillance. This can mean a risk of serious personal injury. Therefore disconnect the battery when the machine is not under close supervision.

Personal protective equipment

IMPORTANT!

A lawn trimmer can be dangerous if used incorrectly or carelessly, and can cause serious or fatal injury to the operator or others. It is extremely important that you read and understand the content of this operator's manual.

You must use approved personal protective equipment whenever you use the machine. Personal protective equipment cannot eliminate the risk of injury but it will reduce the degree of injury if an accident does happen. Ask your dealer for help in choosing the right equipment.



WARNING! Listen out for warning signals or shouts when you are wearing hearing protection. Always remove your hearing protection as soon as the motor stops.



WARNING! There is a risk of burns as the gear housing can become very hot. Use gloves when working with the trimmer head.

Always wear:

- Hearing protection
- Protective goggles or a visor
- Gloves should be worn when necessary, e.g. when fitting cutting attachments.
- Wear sturdy, non-slip boots.

GENERAL SAFETY PRECAUTIONS

- Wear clothes made of a strong fabric and avoid loose clothing that can catch on twigs and branches. Always wear heavy, long pants. Do not wear jewellery, shorts sandals or go barefoot. Secure hair so it is above shoulder level.
- Always have a first aid kit nearby.

Machine's safety equipment

This section describes the machine's safety equipment, its purpose, and how checks and maintenance should be carried out to ensure that it operates correctly. See the "What is what?" section to locate where this equipment is positioned on your machine.

The life span or the runtime of the machine can be reduced and the risk of accidents can increase if machine maintenance is not carried out correctly and if service and/or repairs are not carried out professionally. If you need further information please contact your nearest service workshop.

IMPORTANT!

All servicing and repair work on the machine requires special training. This is especially true of the machine's safety equipment. If your machine fails any of the checks described below you must contact your service agent. When you buy any of our products we guarantee the availability of professional repairs and service. If the retailer who sells your machine is not a servicing dealer, ask him for the address of your nearest service agent.



WARNING! Never use a machine with faulty safety equipment. The machine's safety equipment must be checked and maintained as described in this section. If your machine fails any of these checks contact your service agent to get it repaired.

Keypad

Make sure the machine is switched on or off when the activate/deactivate button (1) is pressed and held (>1 sec.). The green LED (2) is lit or turned off.

Flashing warning indicator (3) and green LED (2) is lit could indicate that: (Figure 5)

- it is not possible to apply full power and, at the same time, activate the machine. Release the power trigger and the machine is active.
- the machine is blocked. Deactivate the machine. Remove the battery from the machine. Remove the grass or other material that is wrapped around the trimmer head.
- the machine is overloaded due to heavy trimming. Release the power trigger and the machine is active.

If the warning symbol (3) flashes, it indicates that the machine is too hot and the machine deactivates. When

the machine is restored to normal temperature it is again ready to run and you can activate the machine.

Solid red warning light (3) indicates service.

Power trigger lockout

The power trigger lockout is designed to prevent accidental operation of the power trigger. When you press the lock (1) (i.e. when you grasp the handle) it releases the power trigger (2). When you release the handle the power trigger and the power trigger lockout both move back to their original positions. This movement is controlled by two independent return springs. (Figure 6)

Make sure the power trigger is locked when the power trigger lock is in its original position. (Figure 7)

Press the power trigger and make sure it returns to its original position when you release it. (Figure 8)

Check that the power trigger and the power trigger lockout move freely and that the return spring works properly. (Figure 9) See instructions under the heading Start. Start the machine and apply full power. Release the power trigger and check that the cutting attachment stops and remain at a standstill.

Cutting attachment guard

This guard is intended to prevent loose objects from being thrown towards the operator. The guard also protects the operator from accidental contact with the cutting attachment. (Figure 10)

Check that the guard is undamaged and not cracked. Replace the guard if it has been exposed to impact or is cracked.

Always use the recommended guard for the cutting attachment you are using. See chapter on Technical data.



WARNING! Never use a cutting attachment without an approved guard. See the chapter on Technical data. If an incorrect or faulty guard is fitted this can cause serious personal injury.



WARNING! This machine is renowned for its low vibration load. Overexposure to vibration can lead to circulatory damage or nerve damage in people who have impaired circulation. Contact your doctor if you experience symptoms of overexposure to vibration. These symptoms include numbness, loss of feeling, tingling, pricking, pain, loss of strength, changes in skin colour or condition. These symptoms normally appear in the fingers, hands or wrists.

GENERAL SAFETY PRECAUTIONS

Cutting equipment

This section describes how to choose and maintain your cutting equipment in order to:

- Obtain maximum cutting performance.
- Extend the life of cutting equipment.

IMPORTANT!

Only use cutting attachments with the guards we recommend! See the chapter on Technical data.

Refer to the instructions for the cutting attachment to check the correct way to load the line and the correct line diameter.

Always remove the battery before you work on any part of the cutting equipment. It continues to rotate even after the throttle control has been released. Check that the cutting equipment has stopped completely and remove the battery before you start any work on it.

Trimmer head



WARNING! Always use recommended trimmer line. See technical data. Failure to follow this instruction may cause personal injury.

IMPORTANT!

Always ensure the trimmer line is wound tightly and evenly around the drum, otherwise the machine will generate harmful vibration.

- Only use the recommended trimmer heads and trimmer lines. These have been tested by the manufacturer to suit a particular motor size. This is especially important when a fully automatic trimmer head is used. Only use the recommended cutting attachment. See the chapter on Technical data. (Figure 25)
- Smaller machines generally require small trimmer heads and vice versa. This is because when clearing using a cord the engine must throw out the cord radially from the trimmer head and overcome the resistance of the grass being cleared.
- The length of the cord is also important. A longer cord requires greater engine power than a shorter cord of the same diameter.
- Make sure that the cutter on the trimmer guard is intact. This is used to cut the cord to the correct length.
- To increase the life of the cord it can be soaked in water for a couple of days before use. This will make the cord tougher so that it lasts longer. Different line lengths can result in unnecessary vibrations. Tap the trimmer head to get correct lengths on the line.

- To increase the life of the line it can be soaked in water for a couple of days. This will make the line tougher so that it lasts longer.

Trimmer guard

- Slide the trimmer guard into the trimmer head. **(Figure 34)**
- Fasten the trimmer guard onto the housing to the trimmerhead. **(Figure 35)**

Fitting the trimmer head

- Turn the output shaft until one of the holes in the drive disc aligns with the corresponding hole in the gear housing.
- Insert the locking pin into the hole to lock the shaft.
- Screw on the trimmer head in the opposite direction to the direction of rotation.
- To dismantle, follow the instructions in the reverse order. **(Figure 33)**

Fitting the loop handle

- Fit the screw into the loop handle.
- Slide the loop handle into the fitting on the shaft.
- Tighten the screw that secures the loop handle. **(Figure 36)**
- Now adjust the trimmer to give a comfortable working position. **(Figure 11)**

Fitting the plant guard

- Install plant protection in the holes on the trimmer head. **(Figure 37)**

BATTERY HANDLING

Battery

The display shows the battery capacity and if there are any problems with the battery. The battery capacity is displayed for 5 seconds after the machine is switched off or the battery indicator button (1) is pressed. The warning symbol on the battery is lit when an error has occurred (2). See fault codes. (Figure 27)

LED lights	Battery status
All LEDs are lit	Fully charged (67%-100%).
LED 1, LED 2 are lit.	The battery is 34%-66% charged.
LED 1 is lit.	The battery is 1%-33% charged.
LED 1 flashes.	The battery is empty. Charge the battery.

Battery charger



WARNING! Risk of electric shock and short circuiting. Use approved and intact wall sockets. Make sure that the cable is not damaged. Replace cable if it appears to be damaged in any way. Let your authorized service agent repair any damage on your product.

Connect the battery charger

- Connect the battery charger to the voltage and frequency specified on the rating plate.
- The battery will not be charged if the battery temperature is over 50 °C.

Connect the battery to the battery charger.

Regularly check that the battery charger and the battery are intact. See instructions under the Maintenance heading.

The battery must be charged before using it the first time. The battery is only 30% charged when delivered.

- Connect the battery to the battery charger. (Figure 14)
- The green charging light on the charger is lit when the battery is connected to the battery charger. The charging process is ongoing. (Figure 13)
- When all the LEDs are lit on the battery, it is fully charged. (Figure 12)
- Pull out the plug. Never jerk the power supply cable to disconnect it from the wall socket.
- Disconnect the charger from the battery.

Charging status

Lithium-ion batteries can be charged at whatever charging level. The charging process can be cancelled or started whatever the battery's charge level is. A fully

charged battery will not lose its charge even when the battery is left in the charger. (Figure 28)

Transport and storage

- The contained lithium-ion batteries are subject to the Dangerous Goods Legislation requirements.
- For commercial transports e.g. by third parties, forwarding agents, special requirement on packing and labeling must be observed.
- For preparation of the item being shipped, consulting an expert for hazardous material is required. Please also observe possibly more detailed national regulations.
- Tape or mask off open contacts and pack up the battery in such a manner that it cannot move around in the packing.
- Always remove the battery for storage or transport.
- Store the battery and the battery charger in a dry, moisture-free and frost-free space.
- Do not store the battery in places where static electricity can occur. Never store the battery in a metal box.
- Store the battery where the temperature is between 5 °C and 25 °C and never in direct sunlight.
- Store the battery charger where the temperature is between 5 °C and 45 °C and never in direct sunlight.
- Store the battery charger only in an enclosed and dry space.
- Be sure to store the battery separate from the battery charger. Store the equipment in a lockable area so that it is out of reach of children and unauthorized persons.
- Ensure the machine is cleaned and that a complete service is carried out before long-term storage.
- Secure the machine during transport.

Disposal of the battery, battery charger and machine

Symbols on the product or its packaging indicate that this product cannot be handled as domestic waste. It must instead be submitted to an appropriate recycling station for the recovery of electrical and electronic equipment.

By ensuring that this product is taken care of correctly, you can help to counteract the potential negative impact on the environment and people that can otherwise result through the incorrect waste management of this product. For more detailed information about recycling this product, contact your municipality, your domestic waste service or the shop from where you purchased the product.

STARTING AND STOPPING

Check before starting

- Check the product for dirt and cracks. Clean off grass and leaves from the motor housing using a brush. Gloves should be worn when necessary.
- Check that the trimmer head is completely attached to the trimmer.
- Check that the machine is in perfect working order. Check that all nuts and screws are tight.
- Check that the trimmer head and trimmer guard are not damaged or cracked. Replace the trimmer head or trimmer guard if they have been exposed to impact or are cracked. (Figure 29)
- Never use the machine without a guard nor with a defective guard.
- All covers must be correctly fitted and undamaged before you start the machine.
- Only use the machine for the purpose it was intended for.

Connect battery to the machine

Make sure to use fully charged batteries. Use only a Husqvarna original battery in your machine. See technical data.

- Insert the battery in the machine. The battery should slide easily into the battery holder on the machine. If the battery does not slide in easily, it is not being inserted correctly. The battery will lock itself into place when you hear a click. Make sure the battery is fitted correctly to the machine. (Figure 15)

Starting and stopping



WARNING! Make sure no unauthorised persons are in the working area. Otherwise there is a risk of serious personal injury. The safety distance is 15 meters.

Starting

Turn on the machine. Press and hold the start button (>1 sec.) until the green LED is lit. (Figure 30)

Press power trigger lockout and then press power trigger and the cutting equipment will start rotate.

Stopping

Stop the machine by releasing the power trigger and deactivate the machine.

Remove the battery from the machine by pressing the two release buttons and pulling out the battery. (Figure 16)

IMPORTANT! Always remove the battery to prevent the machine being started by accident.

WORKING TECHNIQUES

General working instructions

IMPORTANT!

This section takes up the basic safety precautions for working with a lawn trimmer.

If you encounter a situation where you are uncertain how to proceed you should ask an expert. Contact your dealer or your service workshop.

Avoid all usage which you consider to be beyond your capability.



WARNING! The machine can cause serious personal injury. Read the safety instructions carefully. Learn how to use the machine.



WARNING! Always remove the battery before any maintenance on the machine.

Basic safety rules

Wear personal protective equipment. See instructions under the "Personal protective equipment" heading.

1 Look around you:

- To ensure that people, animals or other things cannot affect your control of the machine.
- To ensure that people, animals, etc., do not come into contact with the cutting attachment or loose objects that are thrown out by the cutting attachment.
- CAUTION! Do not use the machine unless you are able to call for help in the event of an accident. Ensure that no-one comes closer than 15 metres while you are working.

2 Inspect the working area. Remove all loose objects, such as stones, broken glass, nails, steel wire, string, etc. that could be thrown out or become wrapped around the cutting attachment.

3 Never use the machine in bad weather, for instance in fog, in rain, strong winds, intense cold, etc. Working in bad weather is tiring and can lead to dangerous conditions, e.g. slippery surfaces.

Safety instructions while working

- Make sure you can move and stand safely. Check the area around you for possible obstacles (roots, rocks, branches, ditches, etc.) in case you have to move suddenly. Take great care when working on sloping ground. (Figure 17)
- Do not overreach. Keep proper footing and balance at all times.
- Always be sure of the footing on slopes and to walk, never run.
- Always hold the machine with both hands. Hold the machine on the right side of your body. (Figure 18) Don't force the machine. It will do the job better and

with less likelihood of a risk of injury at the rate for which it was designed.

- Keep all parts of your body away from the rotating cutting attachment. Keep the cutting attachment below waist level.
- Turn off the machine when it has to be moved. Always remove the battery when passing the machine to another person.
- Never put the machine down without turning it off first and always remove the battery.
- If any foreign object is hit or if vibrations occur stop the machine immediately. Remove the battery from the machine and check that the machine is not damaged.
- If any unwanted vibrations occur, tap out new line to give the line the correct length and the vibrations should stop.
- Release the power trigger after each working operation to save battery power.
- Make sure that ventilation openings on the trimmer housing are kept clear of grass and debris.



WARNING! Neither the operator of the machine nor anyone else may attempt to remove the cut material while the motor is running or the cutting attachment is rotating, as this can result in serious injury.

Turn off the machine and remove the battery before removing materials that are wound around the trimmer head as otherwise there is risk of injury. The bevel gear can get hot during use and may remain so for a while afterwards. You could get burnt if you touch it.



WARNING! Watch out for thrown objects. Always wear approved eye protection. Never lean over the cutting attachment guard. Stones, rubbish, etc. can be thrown up into the eyes causing blindness or serious injury.

Keep unauthorised persons at a distance. Children, animals, onlookers and helpers should be kept outside the safety zone of 15 metres. Stop the machine immediately if anyone approaches. Never swing the machine around without first checking behind you to make sure no-one is within the safety zone.

Loop handle and shaft adjustment (telescop shaft)

- Loosen the locking handle and adjust the handle to the correct position. (Figure 11)
- Loosen the lock on the shaft and set the desired length on the shaft and lock.

WORKING TECHNIQUES

Safety instructions after completing work

- Make sure the cutting attachment has stopped before cleaning, carrying out repairs or an inspection. Remove the battery from the machine.

SavE mode

The machine is equipped with a battery saving function (SavE). Activate the function by pressing the SavE button. A green LED will light to indicate that the function is on.

In most cases SavE mode is the most optimum when trimming and gives longest runtime. Release the power trigger after each working operation to save battery power. (Figure 32)

Automatic switch off functionality

The machine is equipped with a shutdown feature that deactivates the machine if not used. The green LED will be extinguished and the machine turned off after 45 seconds.

Grass trimming with a trimmer head



WARNING! Sometimes branches or grass get caught between the guard and cutting attachment. Always remove the battery before cleaning.

Trimming

- Hold the trimmer head just above the ground at an angle. It is the end of the cord that does the work. Let the cord work at its own pace. Never press the cord into the area to be cut. (Figure 19)
- The cord can easily remove grass and weeds up against walls, fences, trees and borders. However it can also damage sensitive bark on trees and bushes, and damage fence posts.
- Reduce the risk of damaging plants by shortening the cord to 10-12 cm and reducing the engine speed.

Clearing

- The clearing technique removes all unwanted vegetation. Keep the trimmer head just above the ground and tilt it. Let the end of the cord strike the ground around trees, posts, statues and the like. CAUTION! This technique increases the wear on the cord. (Figure 20)
- The cord wears quicker and must be fed forward more often when working against stones, brick, concrete, metal fences, etc., than when coming into contact with trees and wooden fences.
- When trimming and clearing, you should use less than full throttle (80%) so that the cord lasts longer and to reduce the wear on the trimmer head.

Cutting

- The trimmer is ideal for cutting grass that is difficult to reach using a normal lawn mower. Keep the cord parallel to the ground when cutting. Avoid pressing the

trimmer head against the ground as this can ruin the lawn and damage the tool. (Figure 21)

- Do not allow the trimmer head to constantly come into contact with the ground during normal cutting. Constant contact of this type can cause damage and wear to the trimmer head.

Sweeping

- The fan effect of the rotating cord can be used for quick and easy clearing up. Hold the cord parallel to and above the area to be swept and move the tool side to side. (Figure 22)
- When cutting and sweeping you should use full throttle to obtain the best results.

MAINTENANCE

Inspection and maintenance



WARNING! Always remove the battery before any maintenance on the machine. Let your authorized service agent repair any damage on your product.

IMPORTANT! Never clean the battery or the battery charger with water. Strong cleaning agents can damage the plastic.

All servicing and repair work on the machine requires special training. This is especially true of the machine's safety equipment. If your machine fails any of the checks described below you must contact your service agent. When you buy any of our products we guarantee the availability of professional repairs and service. If the retailer who sells your machine is not a servicing dealer, ask him for the address of your nearest service agent. Only use original spare parts. **(Figure 31)**

Regularly check that the battery charger and the battery are intact. **(Figure 4)**

Cleaning

Clean the machine after use.

To avoid unbalance and vibrations in handles trimmer head need to be cleaned regulary. In addition, check other part of the head and the shaft if needed to be cleaned.

Make sure the battery and battery charger are clean and that the terminals on the battery and the battery charger are always clean and dry before the battery is placed in the battery charger. Keep the battery guide tracks clean.

Clean plastic parts with a clean and dry cloth. **(Figure 34)**
(Figure 23)

Shaft adjustment (telescope)

The lever on the shaft for locking the shaft can be adjusted.

- Use the Allen key to tighten the screw that holds the shaft adjustment. **(Figure 26)**

Trimmer line

Only use the recommended trimmer heads and trimmer lines. These have been tested by the manufacturer to suit a particular motor size. This is especially important when a fully automatic trimmer head is used. Only use the recommended cutting attachment. See the chapter on Technical data.

Trimmer head

Check that the trimmer head is undamaged and not cracked. Replace the trimmer head if necessary. **(Figure 24)**

- Pull out the line chute assembly.
- Replace the trimmer head.
- Fit the trimmer head.

Replace the trimmer head.

- Insert the locking pin (C) in the hole to lock the shaft. **(Figure 33)**
- Screw the trimmer head counterclockwise.
- Fit the trimmer head.

MAINTENANCE

Troubleshooting schedule

Troubleshooting takes place from the keypad.

Keypad

Keypad	Possible faults	Possible action
Warning indicator flashing. No. 3 in figure (5).	Overload.	The trimmerhead is jammed. Remove the battery from the machine. Release the trimmer head from grass.
	Temperature deviation.	Allow the machine to cool down.
The machine does not start	Dirt in battery connectors.	Clean with compressed air or a soft brush.
	The power trigger and the activate button are pressed at the same time.	Release the power trigger and the machine is active.
Warning indicator lit. No. 3 in figure (5).	Service	Contact your service agent.

Troubleshooting the battery and/or the battery charger during charging.

Battery

LED display	Possible faults	Possible action
Warning indicator flashing. No. 2 in figure (27).	Temperature deviation.	Use the battery in surroundings where temperatures are between -10 °C and 40 °C.
	Over voltage.	Check that the mains voltage corresponds with that stated on the rating plate on the machine.
		Remove the battery from the battery charger.
Under voltage	Charge the battery.	
Warning indicator lit. No. 2 in figure (27).	Cell difference too much (1V).	Contact your service agent.

Battery charger

LED display	Possible faults	Possible action
Error LED flashing	Temperature deviation.	Use the battery charger only when the surrounding temperature is between 5 °C and 40 °C.
Red LED on	Cell difference too much (1V).	Contact your service agent.

MAINTENANCE

Maintenance schedule



WARNING! Always remove the battery before any maintenance on the machine. Let your authorized service agent repair any damage on your product.

The following is a list of the maintenance steps that must be performed on the machine. Most of the items are described in the Maintenance section. The user must only carry out the maintenance and service work described in this Operator's Manual. More extensive work must be carried out by an authorized service workshop.

Maintenance	Daily maintenance	Weekly maintenance	Monthly maintenance
Clean the outside of the machine with a clean and dry cloth. Never use water.	X		
Keep handles dry, clean and free from oil and grease.	X		
Make sure that the activate and deactivate button works correctly and is not damaged.	X		
Make sure that the power trigger lock and the power trigger function works correctly from a safety point of view.	X		
Check that all controls are undamaged and in working order.	X		
Check that the guard is undamaged and not cracked. Replace the guard if it has been exposed to impact or is cracked.	X		
Check that the trimmer head is undamaged and not cracked. Replace the trimmer head if necessary.	X		
Check that nuts and screws are tight.	X		
Check that the battery is intact.	X		
Check the battery's charge.	X		
Check that the battery charger is intact and functional.	X		
Check the connections between the battery and the machine and also check the connection between battery and the battery charger.			X

TECHNICAL DATA

Technical data

Model designation Husqvarna 115iL

Platform T100EU

Motor

Motor type BLDC

Speed of output shaft, rpm 5500

Cutting width, mm 330

Weight

Weight without battery, kg 3,45

Weight with battery, kg 4,7

Noise emissions

(see note 1)

Sound power level, measured dB(A) 85

Sound power level, guaranteed L_{WA} dB(A) 91

Noise levels

(see note 2)

Sound pressure level at the operators ear position, measured according to EN50636-2-91, dB(A) 77

Vibration levels

(see note 3)

Vibration levels at handles, measured according to EN50636-2-91, m/s^2

Equipped with trimmer head (original), front/rear. 4,2/1,9

Note 1: Noise emissions in the environment measured as sound power (L_{WA}) in conformity with EC directive 2000/14/EC. The difference between guaranteed and measured sound power is that the guaranteed sound power also includes dispersion in the measurement result and the variations between different machines of the same model according to Directive 2000/14/EC.

Note 2: Reported data for equivalent sound pressure level for the machine has a typical statistical dispersion (standard deviation) of 2,5 dB (A).

Note 3: Reported data for vibration level has a typical statistical dispersion (standard deviation) of 1,5 m/s^2 .

Use only a Husqvarna original BLi battery in your machine.

Approved batteries for 115iL.				
Battery	BLi10		BLi20	
Type	Lithium-Ion		Lithium-Ion	
Battery capacity, Ah	2,1 (VTC4)	2 (HD2)	4,2 (VTC4)	4 (HD2)
Voltage, V	36	36,5	36	36,5
Weight, kg	0,7	0,7	1,2	1,2

Approved chargers for the specified batteries, BLi.	
Battery charger	QC80
Mains Voltage, V	100-240
Frequency, Hz	50-60
Power,W	100
Output Voltage, V d.c. / Amps, A	36/2

TECHNICAL DATA

Accessories	Type	Cutting attachment guard, Art. no.
Trimmer head	T25B M8 (2,0 mm cord)	585 33 92-01

EC Declaration of Conformity (Applies to Europe only)

We, **Husqvarna AB**, SE-561 82 Huskvarna, Sweden, tel: +46-36-146500, declare that the lawn trimmer **Husqvarna 115iL (Platform T100EU)** with serial numbers dating from 2016 onwards (the year is clearly stated on the rating plate, followed by the serial number), comply with the requirements of the COUNCIL'S DIRECTIVE:

- of May 17, 2006 "relating to machinery" **2006/42/EC**.
- of February 26, 2014 "relating to electromagnetic compatibility" **2014/30/EU**.
- of May 8, 2000 "relating to the noise emissions in the environment" **2000/14/EC**.
- of June 8, 2011 on the "restriction of use of certain hazardous substances" **2011/65/EU**.

The following standards have been applied:

EN 60335-1:2012+A11:2014, EN 50636-2-91:2014, EN 55014-1:2006+A1:2009+A2:2011, EN 61000-4-2:2009, EN 61000-4-3:2006+A1:2008

0499, Société Nationale de Certification et d'Homologation, BP 23 L-5201 Sandweiler, Luxemburg, has certified conformity with annex VI of Council's Directive of May 8, 2000 "relating to the noise emission in the environment" 2000/14/EC). The certificate has the number: **SNCH*2000/14*2005/88*2931*01**

For information relating to noise emissions, see the Technical data chapter.

Huskvarna 31 October 2017



Lars Roos, Development manager (Authorized representative for Husqvarna AB and responsible for technical documentation.)

SYMBOLFÖRKLARING

Symboler på maskinen:

Bruksanvisning i original

WARNING! Trimmers kan var farliga! Slarvigt eller felaktigt användande kan resultera i allvariga skador eller dödsfall för användaren eller andra. Det är mycket viktigt att du läser och förstår innehållet i bruksanvisningen. Läs igenom bruksanvisningen noggrant och förstå innehållet innan du använder maskinen.

Använd alltid:

- Godkända hörselskydd
- Godkända ögonskydd



Max. varvtal på utgående axel, rpm



Denna produkt överensstämmer med gällande EG-direktiv.



Se till att hålla avstånd till personer i närheten.



Använd alltid godkända skyddshandskar.



Använd halkfria och stadiga stövlar.



Symbolen på produkten eller dess förpackning indikerar att denna produkt ej kan hanteras som hushållsavfall. Denna produkt ska överlämnas till lämplig återvinningsstation. (Gäller endast Europa)



Varning för utslungade föremål och rikoschetter.



Avsedd endast för icke-metallisk flexibel skärutrustning, d v s trimmerhuvud med trimmerlina.



Utsätt inte maskinen för regn.



Likström.



Bulleremissioner till omgivningen enligt Europeiska Gemenskapens direktiv. Maskinens emission anges i kapitel Tekniska data och på dekal.

Produktnumret visas på typskylten. **yyyy** är produktionsår, **ww** är vecka.

yyyywwxxxxx

Symboler på batteri och/eller batteriladdare:

Denna produkt ska överlämnas till lämplig återvinningsstation. (Gäller endast Europa)



Felsäker transformator



Använd och förvara batteriladdaren endast inomhus.



Dubbelisolerad



Övriga på maskinen angivna symboler/dekaler avser specifika krav för certifieringar på vissa marknader.

INNEHÅLL

Innehåll

SYMBOLFÖRKLARING

Symboler på maskinen:	22
Symboler på batteri och/eller batteriladdare:	22

INNEHÅLL

Innehåll	23
Innan start måste följande observeras:	23

INLEDNING

Bäste kund!	24
Vad är vad?	24

ALLMÄNNA SÄKERHETSINSTRUKTIONER

Allmänna elverktygs säkerhetsvarningar	25
Personlig skyddsutrustning	27
Maskinens säkerhetsutrustning	28
Skärutrustning	29

MONTERING

Trimmerskydd	30
Montering av trimmerhuvud	30
Montering av loophandtag	30
Montering av växtskydd	30

BATTERIHANTERING

Batteri	31
Batteriladdare	31
Transport och förvaring	31
Kassering av batteri, batteriladdare och produkt ..	31

START OCH STOPP

Kontroll före start	32
Anslut batteriet till maskinen	32
Start och stopp	32

ARBETSTEKNIK

Allmänna arbetsinstruktioner	33
------------------------------------	----

UNDERHÅLL

Kontroll och underhåll	35
Felsökningsschema	36
Underhållsschema	37

TEKNISKA DATA

Tekniska data	38
EG-försäkran om överensstämmelse	39

Innan start måste följande observeras:

Läs igenom bruksanvisningen noggrant.



WARNING! Långvarig exponering för buller kan ge bestående hörselskador. Använd därför alltid hörselskydd.



WARNING! Under inga förhållanden får maskinens ursprungliga utformning ändras utan tillstånd från tillverkaren. Använd alltid originaltillbehör. Icke auktoriserade ändringar och/eller tillbehör kan medföra allvarliga skador eller dödsfall för föraren eller andra.



WARNING! En trimmer kan felaktigt eller slarvigt använd vara ett farligt redskap, som kan orsaka allvarliga skador eller dödsfall för användaren eller andra. det är mycket viktigt att du läser och förstår innehållet i denna bruksanvisning.

Bäste kund!

Gratulerar till Ditt val att köpa en Husqvarna-produkt! Husqvarna har anor som går tillbaka till 1689 då kung Karl XI lät uppföra en fabrik på stranden av Huskvarnaån för tillverkning av muskötter. Placeringen vid Huskvarnaån var logisk, eftersom ån användes för att alstra vattenkraft och på så sätt utgjorde ett vattenkraftverk. Under de mer än 300 år som Husqvarna-fabriken funnits har otaliga produkter tillverkats, allt från vedspisar till moderna köksmaskiner, symaskiner, cyklar, motorcyklar mm. 1956 lanserades den första motorgräsklipparen som följdes av motorsågen 1959 och det är inom detta område Husqvarna idag verkar.

Husqvarna är idag en av världens ledande tillverkare av skogs- och trädgårdsprodukter med kvalitet och prestanda som högsta prioritet. Affärsidén är att utveckla, tillverka och marknadsföra motordrivna produkter för skogs- och trädgårdsbruk samt bygg- och anläggningsindustrin. Husqvarnas mål är också att vara i framkant vad gäller ergonomi, användarvänlighet, säkerhet och miljötänkande, varför en mängd olika finesser tagits fram för att förbättra produkterna inom dessa områden.

Vi är övertygade om att Ni med tillfredsställelse kommer att uppskatta vår produkts kvalitet och prestanda under en lång tid framöver. Ett köp av någon av våra produkter ger Dig tillgång till professionell hjälp med reparationer och service om något ändå skulle hända. Om inköpsstället för maskinen inte var någon av våra auktoriserade återförsäljare, fråga dem efter närmaste serviceverkstad.

Vi hoppas att Du kommer att vara nöjd med Din maskin och att den ska få vara Din följeslagare under en lång tid framöver. Tänk på att denna bruksanvisning är en värdehandling. Genom att följa dess innehåll (användning, service, underhåll etc) kan Du väsentligt höja maskinens livslängd och även dess andrahandsvärde. Om Du säljer Din maskin, se till att överlåta bruksanvisningen till den nya ägaren.

Tack för att du använder en Husqvarna-produkt!

Husqvarna AB arbetar ständigt med att vidareutveckla sina produkter och förbehåller sig därför rätten till ändringar beträffande bl.a. form och utseende utan föregående meddelande.

Vad är vad?

(Bild 1)

- 1 Trimmerhuvud
- 2 Skydd för skärutrustning
- 3 Rigggrör
- 4 Rigggrörsjustering (teleskop)
- 5 Loophandtag
- 6 Handtagsjustering
- 7 Knappats
- 8 Gasreglagespärr
- 9 Gasreglage
- 10 Bruksanvisning
- 11 Sladd
- 12 Batteriladdare
- 13 Aktivering- och avaktiveringsindikator och varningsindikator
- 14 SavE knapp
- 15 Aktivering och avaktivering
- 16 Batteri
- 17 Batterisnäppfästen
- 18 Batteristatusknapp
- 19 Batteristatus
- 20 Varningsindikator
- 21 Insexnyckel
- 22 Växtskydd

ALLMÄNNA SÄKERHETSINSTRUKTIONER

Allmänna elverktygs säkerhetsvarningar



VARNING! Läs alla säkerhetsinstruktioner och varningar. Om du inte följer varningarna och instruktionerna kan det leda till elektrisk stöt, brand och/eller allvarlig skada.

Läs igenom bruksanvisningen noggrant och förstå innehållet innan du använder maskinen.

(bild 1) - (bild 37) hänvisar till illustrationer på sida 2 och 3.

- Maskinen är endast konstruerad för grässtrimming. Använd aldrig gräsklinga. Använd maskinen endast till att trimma gräs.

VIKTIGT! Spara alla varningar och instruktioner som referens. I varningarna syftar termen "elverktyg" på ett verktyg som antingen är anslutet till nätspänningen (med sladd) eller drivs av batteri (sladdlöst).

Kontroll före start

- För att undvika ofrivillig start av maskinen ska alltid batteriet avlägsnas. Innan något arbete sker på maskinen ska batteriet alltid avlägsnas.
- Innan maskinen används och efter eventuella slag, leta efter tecken på slitage eller skador och reparera vid behov.
- Inspektera arbetsområdet. Avlägsna alla lösa föremål, så som stenar, krossat glas, spikar, ståltråd, snören med mera, som kan slungas iväg eller sno in sig i kniven eller i knivskyddet.
- Ladda batteriet fullt innan det används för första gången. Se anvisningar under rubriken Laddning av batteriet.
- Användare av maskinen ska se till att inga människor eller djur under arbetet kommer närmare än 15 meter. Då flera användare arbetar med samma arbetsställe ska säkerhetsavståndet vara minst 15 meter.
- Inspektera hela maskinen innan användning. Följ underhållsschemat under kapitel Underhåll.

Säkerhet i arbetsområdet

- **Arbetsområdet ska hållas välordnat och välbelyst.** I rörliga eller mörka arbetsområden hånder det lätt olyckor.
- **Använd inte elverktyg i miljöer där det finns risk för explosion, t.ex. i närheten av brännbara vätskor, gaser eller damm.** Gnistor från elverktyget kan antända dammet eller ångorna.
- Används inte i regn.
- **Håll barn och andra människor på avstånd när du använder ett elverktyg.** Om du blir distraherad kan du tappa kontrollen.

Elsäkerhet

- **Elverktygets stickkontakt måste passa i vägguttaget. Förändra aldrig stickkontakten på något sätt. Använd inte adapterkontakter tillsammans med jordade elverktyg.** Oförändrade stickkontakter och motsvarande vägguttag minskar riskerna för elektrisk stöt.
- **Undvik kroppskontakt med jordade ytor, t.ex. rörledningar, värmeelement, spisar och kylskåp.** Om din kropp är jordad ökar risken för elektrisk stöt.
- **Utsätt inte elverktyg för regn eller väta.** Om vatten kommer in i elverktyget ökar risken för elektrisk stöt. Undvik farliga miljöer. Använd inte maskinen i fuktiga eller våta miljöer. Använd rätt maskin, använd maskinen endast till det den är avsedd för.
- **Använd inte kabeln på fel sätt. Använd inte kabeln för att bära eller dra elverktyget, eller för att koppla ur elverktyget från uttaget. Håll kabeln borta från värme, olja, vassa kanter och rörliga delar.** Skadade eller trasliga kablar ökar risken för elektrisk stöt.
- **När du använder ett elverktyg utomhus ska du även använda en förlängningskabel för utomhusbruk.** Om du använder en kabel för utomhusbruk minskar risken för elektrisk stöt.
- **Om det inte går att undvika att jobba i en fuktig miljö, använd en jordfelsbrytare.** Användning av jordfelsbrytare minskar risken för elektrisk stöt.

Personssäkerhet

- **Var på din vakt, var uppmärksam på vad du gör och använd sunt förnuft då du använder ett elverktyg. Använd inte elverktyg om du är trött, har druckit alkohol eller om du har tagit andra droger eller mediciner.** Ett ögonblick av ouppmärksamhet när du använder ett elverktyg kan leda till allvarlig personskada.
- **Använd personlig skyddsutrustning. Använd alltid ögonskydd.** Lämplig skyddsutrustning som ansiktsmask, halkfria skyddsskor, hjälm eller hörselskydd minskar risken för personskador.
- **Förhindra oavsiktlig start. Försäkra dig om att kontakten är i OFF-läge innan du kopplar in kontakten till strömkällan och/eller batteriet, när du lyfter upp eller bär verktyget.** Att bära verktyget med fingret på kontakten eller med elverktyget påslaget ökar risken för olyckor.
- **Avlägsna eventuell justeringsnyckel eller skiftnyckel innan du sätter på elverktyget.** Nycklar som lämnas kvar i elverktygets rörliga delar kan orsaka personskada.
- **Sträck dig inte för långt. Ha alltid ett stadigt fotfäste och god balans.** Därmed har du större kontroll över elverktyget i oväntade situationer.
- **Klä dig rätt. Använd inte löst sittande kläder eller smycken. Håll hår, kläder och handskar borta från**

ALLMÄNNA SÄKERHETSINSTRUKTIONER

rörliga delar. Lösa kläder, smycken eller långt hår kan fastna i rörliga delar.

- **Om det finns anordningar för anslutning av enheter för uppsamling av damm, se då till att dessa är ordentligt anslutna och att de används på rätt sätt.** Dammuppsamling kan minska dammrelaterade risker.
- Vibrationsutsändningen vid faktisk användning av elverktyget kan skilja sig från det deklarerade totala värdet beroende på hur verktyget används. Operatörer bör identifiera säkerhetsåtgärder för att skydda sig själva som baseras på en uppskattning av exponering i verkliga förhållanden (med hänsyn till alla delar av driftcykeln såsom stunder då verktyget är avstängt och när det går på tomgång förutom då det aktivt används).

Användning och underhåll av elverktyg

- **Bruka inte våld eller onödig kraft. Använd det elverktyg som är rätt för ditt syfte.** Med rätt elverktyg utför du ett bättre och säkrare jobb med den hastighet som elverktyget är utformat för.
- **Använd inte elverktyget om du inte kan starta och stänga av det med strömbrytaren.** Elverktyg som inte kan kontrolleras med strömbrytaren är farliga och måste repareras.
- **Koppla ur stickkontakten från strömkällan och/ eller ta ur batteriet innan du gör några justeringar, byter tillbehör eller förvarar elverktyget.** Sådana förebyggande säkerhetsåtgärder minskar risken för att elverktyget startas oavsiktligt.
- **Förvara elverktyg som inte används utom räckhåll för barn. Se till att personer som inte tidigare har hanterat elverktyget, eller som inte har läst dessa instruktioner, inte använder elverktyget.** Elverktyg är farliga om de används av ovana användare.
- **Sköt om ditt elverktyg. Kontrollera att rörliga delar ligger i linje och inte kärvar. Kontrollera även om det finns skadade delar eller om det föreligger andra förhållanden som kan påverka elverktygets funktion. Om elverktyget är skadat ska det repareras innan det används igen.** Många olyckor orsakas av dåligt underhållna elverktyg.
- **Håll skärverktyg skarpa och rena.** Väl underhållna klippande verktyg med vassa eggar kärvar mer sällan och är lättare att kontrollera.
- **Använd elverktyg, tillbehör och verktyg etc enligt dessa instruktioner och ta hänsyn till arbetsförhållandena och det arbete som ska utföras.** Om du använder ett elverktyg för något annat syfte än vad det är avsett för kan farliga situationer uppstå.

Batteri hantering och användning

- **Ladda batterierna endast i de laddare som är specificerad av tillverkaren.** En laddare som är lämplig för en typ av batteri kan medföra risk för brand när den används med ett annat batteri.

- **Använd endast verktyget tillsammans med avsedda batterier.** Användning av andra batterier kan medföra risk för personskador och brand.
- **När batteriet inte används, håll det borta från andra metallföremål, såsom gem, mynt, nycklar, spikar, skruvar eller andra små metallföremål, som kan göra en anslutning från en terminal till en annan.** En kortslutning av batteriets kontakter kan leda till brännskador eller brand.
- **Används batteriet på fel sätt kan vätska komma ut från batteriet, undvik kontakt. Om kontakt sker av misstag, spola med vatten. Om vätska kommer i kontakt med ögonen, sök medicinsk hjälp.** Flytande vätska från batteriet kan orsaka irritationer eller brännskador.

Service

- **Låt en kvalificerad reparatör som endast använder identiska reservdelar underhålla ditt elverktyg.** På så sätt garanterar du att säkerheten kring ditt elverktyg upprätthålls.

Avlägsna alltid batteriet innan:

- När maskinen inte är under uppsikt av användare.
- Om trimmerhuvudet behöver rengöras för att det har fastnat grenar och gräs mellan skydd och skärutrustning.
- Innan något arbete sker på maskinen ska batteriet alltid avlägsnas.
- Om något främmande föremål träffar maskinen ska du stanna maskinen och ta ur batteriet och kontrollera att maskinen inte är skadad. Om maskinen börjar vibrerar onormalt mycket. Stanna maskinen och undersök orsak.

ALLMÄNNA SÄKERHETSINSTRUKTIONER

VIKTIGT!

Skärverktyget stannar inte direkt efter det att maskinen är avaktiverad.

Maskinen får inte användas av person (barn inkluderas) med nedsatt psykisk eller mental ohälsa, eller brist på erfarenhet och kunskap, om de inte är under uppsyn eller har blivit instruerade av ansvarig person hur maskinen används. Se till att ha uppsikt över maskinen så att inga barn kommer i närheten utav den.

Låt aldrig barn eller andra personer som inte utbildats i handhavande av maskinen och/eller batteriet, använda eller underhålla den. Lokala föreskrifter kan reglera användarens ålder.

Förvara utrustningen i ett låsbart utrymme så att den är oåtkomlig för barn och obehöriga.

Håll händer och fötter borta från skärverktyget och särskilt då när motorn blir aktiverad.

Se till att alla säkerhetsanordningar är på plats och i gott skick.

Använd aldrig maskinen om du är trött, om du har druckit alkohol eller om du tar mediciner, som kan påverka din syn, ditt omdöme eller din kroppskontroll.

Använd personlig skyddsutrustning. Se anvisningar under rubrik "Personlig skyddsutrustning".

Vid förflyttning ska maskinen avaktiveras. Ta alltid ur batteriet från maskinen vid överlämning av maskinen.

De enda tillbehören du får använda produkten som drivkälla till är de skärutrustningar vi rekommenderar i kapitel Teknisk data.

Använd aldrig en maskin som modifierats så att den ej längre överensstämmer med originalutförandet. Använd aldrig maskinen i närheten av explosiva eller brännbara material.

Använd aldrig en maskin som är felaktig. Följ underhålls-, säkerhetskontroll- och serviceinstruktioner i denna bruksanvisning. Vissa underhålls- och serviceåtgärder skall utföras av tränade och kvalificerade specialister. Se anvisningar under rubrik Underhåll. Använd endast originaldelar.

Se till att ventilationsöppningarna hålls fria från skräp.

Samtliga kåpor, skydd och handtag måste vara monterade före start. Använd maskinen endast i dagsljus eller under andra väl upplysta förhållanden.

Använd aldrig maskinen vid ogynnsamma väderleksförhållanden. Exempelvis tät dimma, i regn, fuktiga eller våta platser, hård vind, stark kyla, risk för åska, osv. Extrem värme kan orsaka överhettning av maskinen.

Använd alltid sunt förnuft

Det är omöjligt att täcka alla tänkbara situationer du kan ställas inför. Var alltid försiktig och använd sunt förnuft. Undvik situationer som du anser dig otillräckligt kvalificerad för. Om du efter att ha läst dessa instruktioner

fortfarande känner dig osäker angående tillvägagångssätt, skall du rådfråga en expert innan du fortsätter.

Viktigt



WARNING! Denna maskin alstrar under drift ett elektromagnetiskt fält. Detta fält kan under vissa omständigheter ge påverkan på aktiva eller passiva medicinska implantat. För att reducera risken för allvarliga eller livshotande skador rekommenderar vi därför personer med implantat att rådgöra med läkare samt tillverkaren av det medicinska implantatet innan denna maskin används.



WARNING! Tillåt aldrig barn att använda eller vara i närheten av maskinen. Efftersom maskinen är enkel att starta så kan även barn i ett obevakat ögonblick starta maskinen. Detta kan innebära risk för allvarlig personskada. Avlägsna därför alltid batteriet när maskinen inte är under uppsikt.

Personlig skyddsutrustning

VIKTIGT!

En trimmer kan felaktigt eller slarvigt använd vara ett farligt redskap, som kan orsaka allvarliga skador eller dödsfall för användaren eller andra. Det är mycket viktigt att du läser och förstår innehållet i denna bruksanvisning.

Vid all användning av maskinen skall godkänd personlig skyddsutrustning användas. Personlig skyddsutrustning eliminerar inte skaderisken, men den reducerar effekten av en skada vid ett olyckstillbud. Be din återförsäljare om hjälp vid val av utrustning.



WARNING! Var alltid uppmärksam på varningssignaler eller tillrop när hörselskydd används. Tag alltid av hörselskydden så snart motorn stoppats.



WARNING! Risk för brännskador finns då växelhus kan bli väldigt varmt. Använd handskar vid arbete med trimmerhuvud.

Använd alltid:

- Hörselskydd
- Skyddsglasögon eller visir
- Handskar ska användas när det behövs, t ex vid montering av skärutrustning.
- Använd halkfria och stadiga stövlar.

ALLMÄNNA SÄKERHETSINSTRUKTIONER

- Använd rivstarkt material i klädseln och undvik alltför vida kläder som lätt hakar fast i ris och grenar. Använd alltid kraftiga långbyxor. Bär inte smycken, kortbyxor eller sandaler och gå inte barfota. Se till att håret inte hänger nedanför axlarna.
- Första förband ska alltid finnas till hands.

Maskinens säkerhetsutrustning

I detta avsnitt förklaras vilka maskinens säkerhetsdetaljer är, vilken funktion de har samt hur kontroll och underhåll skall utföras för att säkerställa att de är i funktion. Se kapitel Vad är vad?, för att hitta var dessa detaljer är placerade på din maskin.

Maskinens livslängd eller körtid kan förkortas och risken för olyckor kan öka om underhåll av maskinen inte utförs på rätt sätt och om service och/eller reparationer inte utförs fackmannamässigt. Om du behöver ytterligare upplysningar kontakta närmaste serviceverkstad.

VIKTIGT!

All service och reparation av maskinen kräver specialutbildning. Detta gäller särskilt maskinens säkerhetsutrustning. Om maskinen inte klarar någon av nedan listade kontroller ska du uppsöka din serviceverkstad. Ett köp av någon av våra produkter garanterar att du kan få en fackmannamässig reparation och service utförd. Om inköpsstället för maskinen inte är en av våra servande fackhandlare, fråga dem efter närmaste serviceverkstad.



WARNING! Använd aldrig en maskin med defekt säkerhetsutrustning. Maskinens säkerhetsutrustning ska kontrolleras och underhållas som beskrivits i detta avsnitt. Om din maskin inte klarar alla kontrollerna ska serviceverkstad uppsökas för reparation.

Knappsats

Kontrollera att maskinen aktiveras och avaktiveras när på-/avaktiveringsknappen (1) trycks in och hålls inne (> 1 sek.), grön diod (2) tänds och släcks.

Blinkande varningssymbol(3) samt att grön diod(2) lyser med fast sken kan indikerar att: (Bild 5)

- Gasreglaget ska inte hållas inne samtidigt som maskinen ska aktiveras. Släpp på gasreglaget och maskinen är aktiverad.
- maskinen har fastnat. Avaktivera maskinen. Ta ut batteriet ur maskinen. Ta loss det gräs eller annat material som lindats runt trimmerhuvudet.
- maskinen är överbelastad på grund av hård körning. Släpp på gasreglaget och maskinen är aktiverad.

Om varningssymbolen(3) blinkar är maskinen för varm och avaktiveras. När maskinen återfått sin normala temperatur är den åter körklar och maskinen kan aktiveras.

Lyser varningssymbolen(3) med fast rött sken ska maskinen lämnas in till service.

Gasreglagespär

Gasreglagespärren är konstruerad att förhindra ofrivillig aktivering av gasreglaget. När spärren (1) trycks ner i handtaget (= när man håller om handtaget) frikopplas gasreglaget (2). När greppet om handtaget släpps återställs både gasreglaget samt gasreglagespärren till sina respektive ursprungslägen. Detta sker via två av varandra oberoende retur fjädersystem. (Bild 6)

Kontrollera att gasreglaget är låst när gasreglagespärren är i sitt ursprungsläge. (Bild 7)

Tryck in gasreglagespärren och kontrollera att den återgår till sitt ursprungsläge när den släpps. (Bild 8)

Kontrollera att gasreglaget och gasreglagespärren går lätt samt att deras retur fjädersystem fungerar. (Bild 9) Se anvisningar under rubrik Start och Stopp. Starta maskinen och ge full gas. Släpp gasreglaget och kontrollera att skärutrustningen stannar och att den förblir stillastående.

Skydd för skärutrustning

Detta skydd är avsett att förhindra att lösa föremål slungas iväg mot användaren. Skyddet förhindrar också användaren från att komma i kontakt med skärutrustningen. (Bild 10)

Kontrollera att skyddet är oskadat och fritt från sprickbildning. Byt skydd om det utsatts för slag eller har sprickor.

Använd alltid rekommenderat skydd för den specifika skärutrustningen. Se kapitel Tekniska data.



WARNING! Under inga omständigheter får någon skärutrustning användas utan att godkänt skydd monterats. Se kapitel Tekniska data. Om fel eller defekt skydd monteras, kan detta orsaka allvarlig personskada.



WARNING! Denna maskin utmärker sig genom sin låga vibrationsbelastning. Överexponering av vibrationer kan leda till blodkärls- eller nervskador hos personer som har blodcirkulationsstörningar. Uppsök läkare om ni upplever kroppsliga symptom som kan relateras till överexponering av vibrationer. Exempel på sådana symptom är; domningar, avsaknad av känsel, "kittlingar", "stickningar", smärta, avsaknad eller reducering av normal styrka, förändringar i hudens färg eller dess yta. Dessa symptom uppträder vanligtvis i fingrar, i händer eller i handleder.

ALLMÄNNA SÄKERHETSINSTRUKTIONER

Skärutrustning

Detta avsnitt behandlar hur du genom korrekt underhåll samt genom användning av korrekt typ av skärutrustning:

- Erhåller maximal skärprestanda.
- Ökar skärutrustningens livslängd.

VIKTIGT!

Använd endast skärutrustning tillsammans med det skydd som vi rekommenderar! Se kapitel Tekniska data.

Se skärutrustningens anvisningar för korrekt laddning av lina och val av rätt lindiameter.

Ta alltid ur batteriet innan du arbetar med något på skärutrustningen. Den fortsätter att rotera även sedan gasreglaget släppts. Kontrollera att skärutrustningen har stannat helt och tag bort batteriet innan du börjar med något arbete på den.

Trimmerhuvud



WARNING! Använd alltid rekommenderade trimmer lina. Se tekniska data. Personskada kan uppstå om du misslyckas med att följa anvisningarna.

VIKTIGT!

Se alltid till att trimmerlinan lindas hårt och jämnt runt trumman, annars uppstår hälsofarliga vibrationer i maskinen.

- Använd endast de trimmerhuvuden och trimmerlinor som rekommenderas. De har utprovats av tillverkaren för att passa en viss motorstorlek. Speciellt viktigt är detta när ett helautomatiskt trimmerhuvud används. Använd endast rekommenderad skärutrustning. Se kapitel Tekniska data. (Bild 25)
- Generellt fordrar en mindre maskin små trimmerhuvuden och vice versa. Detta på grund av att vid avverkning med lina måste motorn slunga ut linan radiellt från trimmerhuvudet samt även möta motståndet från det gräs som avverkas.
- Linans längd är också viktig. En längre lina fordrar större motorstyrka än en kort, vid samma diameter på linan.
- Se till att den kniv som sitter på trimmerskyddet är intakt. Den används för att skära av linan till rätt längd.
- För att öka livslängden på linan kan den läggas i vatten ett par dygn innan användning. Linan blir då segare och håller längre. Olika linlängder kan medföra oönskade vibrationer. Mata ut mer lina för att få rätt linlängd
- För att få en längre livslängd på linan kan den läggas i vatten ett par dygn. Linan blir då segare och håller längre.

Trimmerskydd

- Skjut på trimmerskyddet på trimmerhuvudet. **(Bild 34)**
- Skruva fast trimmerskyddet på huset till trimmerhuvudet. **(Bild 35)**

Montering av trimmerhuvud

- Vrid runt klingaxeln tills ett av medbringarens hål sammanfaller med motsvarande hål i växelhuset.
- För in låspinnen i hålet så att axeln låses.
- Gånga på trimmerhuvudet mot rotationsriktningen.
- Demontering sker i omvänd ordningsföljd. **(Bild 33)**

Montering av loophandtag

- Sätt i skruven i loophandtaget.
- Skjut in loophandtaget på fästet på riggröret.
- Dra åt skruven som fäster loop handtaget. **(Bild 36)**
- Gör nu en finjustering så att trimmern ger en bekväm arbetsställning. **(Bild 11)**

Montering av växtskydd

- Montera växtskyddet i hålen på trimmerhuvudet. **(Bild 37)**

BATTERIHANTERING

Batteri

Displayen visar batterikapaciteten samt om det skulle uppstå ett problem med batteriet. Batterikapaciteten visas i 5 sekunder efter det att maskinen stängts av eller att batteriindikatorknappen (1) tryckts in. Varningssymbolen på batteridisplayen tänds då ett fel uppstått (2). Se felkoder. (Bild 27)

LED lampor	Batteristatus
Alla LED lampor lyser	Fulladdat (67%-100%).
LED 1, LED 2 lyser.	Batteriet laddat till 34%-66%.
LED 1 lyser.	Batteriet laddat till 1%-33%.
LED 1 blinkar.	Batteriet är tomt. Ladda batteriet.

Batteriladdare



VARNING! Risk för elektrisk stöt och kortslutning. Använd godkända och hela vägguttag. Se till att sladden är hel. Byt ut sladden om den ser ut att vara bruten eller trasig någonstans. Låt din serviceverkstad åtgärda skadan på din produkt.

Anslut batteriladdaren

- Anslut laddaren till den spänning och frekvens som anges på typskylten.
- Batteriet laddas inte om batteritemperaturen är över 50 °C.

Ansluta batteri till batteriladdare.

Kontrollera regelbundet att batteriladdaren och batteriet är hela. Se även anvisningar under rubrik Underhåll.

Innan batteriet används för första gången måste det laddas. Vid leverans är batteriet endast laddat till 30%.

- Ansluta batteri till batteriladdare. (Bild 14)
- När batteriladdaren har kontakt med batteriet tänds den gröna laddningslampan på batteriladdaren. Laddningsprocessen har startat. (Bild 13)
- När alla LED lampor lyser på batteriet då är batteriet fulladdat. (Bild 12)
- Dra ut stickkontakten. Dra aldrig i sladden.
- Koppa isär batteriladdaren från batteriet.

Laddningsstatus

Litiumjonbatterier kan laddas oavsett batteriets laddningsnivå. Laddningsprocessen kan avbrytas eller påbörjas oavsett batteriets laddningsnivå. Ett fulladdat batteri laddas inte ur även om batteriet sitter kvar i laddaren. (Bild 28)

Transport och förvaring

- De medföljande litiumjonbatterierna är föremål för kraven i lagstiftningen för farligt gods.
- Särskilda krav på paketering och märkning måste följas för kommersiella transporter med till exempel tredje parter eller speditörer.
- En expert inom farligt gods måste tillfrågas inför förberedelse av föremålet som ska fraktas. Uppmärksamma också eventuellt mer detaljerade nationella föreskrifter.
- Tejpa eller täck öppna kontakter och förpacka batteriet på ett sådant sätt att det inte kan röra sig i förpackningen.
- Avlägsna alltid batteriet vid förvaring eller transporter.
- Förvara batteri och batteriladdare i ett torrt, fukt- och frostfritt utrymme.
- Förvara inte batteriet på ställen där statisk elektricitet kan uppkomma. Förvara aldrig batteriet i en metallåda.
- Förvara batteriet där temperaturen är mellan 5 °C och 25 °C och aldrig i direkt solljus.
- Förvara batteriladdaren där temperaturen är mellan 5 °C och 45 °C och aldrig i direkt solljus.
- Förvara laddaren endast i slutna och torra utrymmen.
- Se till att förvara batteriet skilt från batteriladdaren. Förvara utrustningen i ett låsbart utrymme så att den är oåtkomlig för barn och obehöriga.
- Se till att maskinen är väl rengjord och att fullständig service är utförd innan långtidsförvaring.
- Säkra maskinen under transport.

Kassering av batteri, batteriladdare och produkt

Symbolen på produkten eller dess förpackning indikerar att denna produkt ej kan hanteras som hushållsavfall. Den skall istället överlämnas till passande återvinningsstation för återvinning av elektrisk och elektronisk utrustning.

Genom att se till att denna produkt omhändertats ordentligt kan du hjälpa till att motverka potentiella negativa konsekvenser på miljö och människor, vilka annars kan orsakas genom oriktig avfallshantering av denna produkt. För mer detaljerad information om återvinning av denna produkt, kontakta din kommun, din hushållsavfallsservice eller affären där du köpte produkten.

START OCH STOPP

Kontroll före start

- Kontrollera produkten med avseende på smuts och sprickor. Gör motorhuset rent från gräs och löv med hjälp av en borste. Handskar ska användas när det behövs.
- Kontrollera att trimmerhuvudet sitter fast på trimmern.
- Kontrollera maskinen så att den är i fullgott skick. Kontrollera att alla muttrar och skruvar är åtdragna.
- Kontrollera trimmerhuvudet och trimmerskyddet så att de är oskadade och fria från sprickbildning. Byt trimmerhuvud eller trimmerskydd om de utsatts för slag eller har sprickor. (Bild 29)
- Använd aldrig maskinen utan skydd eller med defekt skydd.
- Samtliga kåpor skall vara korrekt monterade och felfria före start av maskinen.
- Använd maskinen endast till det den är avsedd för.

Anslut batteriet till maskinen

Se till att använda fulladdade batterier. Använd endast Husqvarna original batteri till din maskin, se teknisk data.

- Sätt dit batteriet i maskinen. Batteriet ska glida lätt in i batterihållaren på maskinen. Om batteriet inte glider lätt in i batterihållaren på maskinen är batteriet fel insatt. Ett klick ska höras då batteriet är ordentligt fast satt i maskinen. Se till att batteriet sitter fast i maskinen. (Bild 15)

Start och stopp



VARNING! Se till att inga obehöriga finns inom arbetsområdet, annars finns risk för allvarliga personskador. Säkerhetsavståndet är 15 meter.

Start

Aktivera maskinen. Tryck in och håll inne startknappen (>1 sek.) tills grön LED lyser. (Bild 30)

Tryck in gasreglagespärr och tryck in gasreglaget så kommer skärutrustningen att börja rotera.

Stopp

Stanna maskinen genom att släppa gasreglaget och avaktivera maskinen.

Ta bort batteriet från maskinen genom att trycka in de två snäppfästena och dra ut batteriet. (Bild 16)

VIKTIGT! För att undvika ofrivillig start av maskinen ska alltid batteriet avlägsnas.

Allmänna arbetsinstruktioner

VIKTIGT!

Detta avsnitt behandlar grundläggande säkerhetsregler för arbete med trimmer.

När du råkar ut för en situation som gör dig osäker angående fortsatt användning ska du rådfråga en expert. Vänd dig till din återförsäljare eller din serviceverkstad.

Undvik all användning du anser dig otillräckligt kvalificerad för.



WARNING! Maskinen kan vålla allvarlig personskada. Läs säkerhetsinstruktionerna noga. Lär dig hur du ska använda maskinen.



WARNING! Innan något arbete sker på maskinen ska batteriet alltid avlägsnas.

Grundläggande säkerhetsregler

Använd personlig skyddsutrustning. Se anvisningar under rubrik "Personlig skyddsutrustning".

1 Iaktta omgivningen:

- För att säkerställa att inte människor, djur eller annat kan påverka din kontroll över maskinen.
- För att säkerställa att inte människor, djur eller annat riskerar att komma i kontakt med skärutrustningen eller lösa föremål som slungas iväg av skärutrustningen.
- OBS! Använd aldrig maskinen utan möjlighet att kunna påkalla hjälp i händelse av olycka. Se till att ingen kommer närmare än 15 m under arbetet.

2 Inspektera arbetsområdet. Avlägsna alla lösa föremål, så som stenar, krossat glas, spikar, ståltråd, snören med mera, som kan slungas iväg eller trassla in sig i skärutrustningen.

3 Använd aldrig maskinen vid ogynnsamma väderleksförhållanden. Exempelvis tät dimma, i regn, hård vind, stark kyla, osv. Att arbeta i dåligt väder är tröttsamt och kan skapa farliga omständigheter, exempelvis halt underlag.

Säkerhetsinstruktioner under arbetet

- Se till att du kan gå och stå säkert. Titta efter eventuella hinder vid en oväntad förflyttning (rötter, stenar, grenar, gropar, diken, osv.). Iaktta stor försiktighet vid arbete i sluttande terräng. (Bild 17)
- Sträck dig inte efter ytor som du vanligtvis inte når. Ha alltid ett stadigt fotfäste och god balans.
- Se till att du står stadigt i slänter och alltid går, inte springer med maskinen.
- Använd alltid båda händerna för att hålla i maskinen. Håll maskinen på höger sida av kroppen. (Bild 18) Låt

linan arbeta i sin egen takt. Maskinen kommer att göra ett bättre jobb och sannolikheten för personskador minskar om man låter maskinen göra det den är konstruerad för.

- Se till att hålla klippaggregatet så långt som möjligt från kroppen. Ha skärutrustningen under midjehöjd.
- Vid förflyttning ska maskinen avaktiveras. Ta alltid ur batteriet från maskinen vid överlämning av maskinen.
- Ställ aldrig ner maskinen utan att avaktivera den samt ta alltid ut batteriet.
- Om något främmande föremål träffar maskinen ska du stanna maskinen och ta ur batteriet och kontrollera att maskinen inte är skadad.
- Om vibrationer uppstår, mata ut ny lina så att linlängderna blir lika långa och vibrationerna ska då upphöra.
- Släpp gasreglaget efter varje arbetsmoment för att spara batterikapacitet.
- Se till att ventilationsöppningarna på trimmerhuset hålls fria från gräs och skräp.



WARNING! Varken användaren av maskinen eller någon annan får försöka att dra undan det skurna materialet när motorn eller skärutrustningen roterar, eftersom detta kan medföra allvarliga skador.

Avaktivera maskinen och ta ur batteri innan du tar bort material som lindats runt trimmerhuvudet, eftersom det annars finns risk för skador. Under samt en stund efter användning kan vinkelväxeln vara varm. Det finns risk för brännskada vid kontakt.



WARNING! Varning för utslungade föremål. Använd alltid godkända ögonskydd. Luta dig aldrig över skärutrustningens skydd. Stenar, skräp m.m. kan kastas upp i ögonen och vålla blindhet eller allvarliga skador.

Håll obehöriga på avstånd. Barn, djur, åskådare och medhjälpare ska befinna sig utanför säkerhetszonen på 15 m. Stanna maskinen omedelbart om någon närmar sig. Sväng aldrig runt med maskinen utan att först kontrollera bakåt att ingen befinner sig inom säkerhetszonen.

Handtagsjustering och riggrörsinställning (telskopriggrör)

- Lossa handtagets fäste och justera in handtagets position. (Bild 11)
- Lossa låsningen på riggröret och ställ in önskad längd och lås fast.

Säkerhetsinstruktioner efter arbetets slut

- Före rengöring, reparation eller inspektion ska skärutrustningen ha stannat. Ta ut batteriet ur maskinen.

SavE mode

Maskinen är utrustad med batterisparfunktion (SavE). Aktivera SavE genom att trycka ned SavE knappen. En grön LED lyser för att indikera funktionen är aktiv.

I de flesta fall vid trimning är SavE läget det mest optimala och ger längst trimtid. Släpp gasreglaget efter varje arbetsmoment för att spara batterikapacitet. **(Bild 32)**

Automatisk avstängning

Maskinen är utrustad med en avstängningsfunktion som avaktiverar maskinen om den inte används. Den gröna LED-lampan och maskinen stängs av efter 45 sekunder.

Grästrimning med trimmerhuvud



VARNING! Ibland fastnar grenar eller gräs mellan skydd och skärutrustning. Stanna alltid motorn vid rengöring.

Trimning

- Håll trimmerhuvudet strax ovanför marken och luta det i vinkel. Det är linans ände som utför arbetet. Låt linan arbeta i sin egen takt. Pressa aldrig in linan i materialet som ska tas bort. **(Bild 19)**
- Linan avlägsnar lätt gräs och ogräs intill väggar, staket, träd och rabatter, men den kan också skada ömtålig bark på träd och buskar samt skada staketstolpar.
- Minska risken för skador på växtligheten genom att korta linan till 10-12 cm och minska motorvarvtalet.

Renskrapning

- Skrapningstekniken avlägsnar all oönskad vegetation. Håll trimmerhuvudet strax ovanför marken och luta det. Låt linans ände slå mot marken runt träd, stolpar, statyer och liknande. OBS! Denna teknik ökar slitaget på linan. **(Bild 20)**
- Linan slits fortare och måste matas fram oftare vid arbete mot stenar, tegel, betong, metallstaket etc än vid kontakt med träd och trästaket.
- Vid trimning och skrapning ska du använda mindre än full gas (80%), för att linan ska hålla längre och trimmerhuvudet ska slitas mindre.

Klippning

- Trimmern är idealisk för klippning på platser som är svåra att komma åt med en vanlig gräsklippare. Håll linan parallell med marken vid klippning. Undvik att trycka ned trimmerhuvudet mot marken eftersom detta kan förstöra gräsmattan och skada redskapet. **(Bild 21)**

- Undvik att låta trimmerhuvudet ha ständig kontakt med marken under normal klippning. En sådan ständig kontakt kan vålla skador och slitage på trimmerhuvudet.

Sopning

- Den roterande linans fläktverkan kan användas för snabb och enkel rengöring. Håll linan parallell med och över de ytor som ska sopas och för redskapet fram och tillbaka. **(Bild 22)**
- Vid klippning och sopning ska du använda full gas för att få ett bra resultat.

Kontroll och underhåll



VARNING! Innan något arbete sker på maskinen ska batteriet alltid avlägsnas. Låt din serviceverkstad åtgärda skadan på din produkt.

VIKTIGT! Rengör aldrig batteriet eller batteriladdaren med vatten. Starka rengöringsmedel kan skada plasten.

All service och reparation av maskinen kräver specialutbildning. Detta gäller särskilt maskinens säkerhetsutrustning. Om maskinen inte klarar någon av nedan listade kontroller ska du uppsöka din serviceverkstad. Ett köp av någon av våra produkter garanterar att du kan få en fackmannamässig reparation och service utförd. Om inköpsstället för maskinen inte är en av våra servande fackhandlare, fråga dem efter närmaste serviceverkstad. Använd endast originaldelar. **(Bild 31)**

Kontrollera regelbundet att batteriladdaren och batteriet är hela. **(Bild 4)**

Rengöring

Torka av maskinen efter användning.

För att undvika obalans och vibrationer i handtag måste trimmerhuvudet rengöras med jämna mellanrum. Dessutom, kontrollera andra delar av trimmerhuvudet och riggrör om det finns behov av rengöring.

Se till att batteriet och batteriladdaren är rena och att kontakterna på batteriet och på batteriladdaren alltid är rena och torra innan batteriet placeras i laddaren. Håll batteriets styrspar rena.

Rengör plastdetaljer med en ren och torr trasa. **(Bild 34)**
(Bild 23)

Riggrörsjustering (teleskop)

Låsskruven till låsningen på riggröret kan justeras.

- Använd insexnyckeln för att skruva åt skruven som håller riggrörslåsningen. **(Bild 26)**

Trimmerlina

Använd endast de trimmerhuvuden och trimmerlinor som rekommenderas. De har utprovats av tillverkaren för att passa en viss motorstorlek. Speciellt viktigt är detta när ett helautomatiskt trimmerhuvud används. Använd endast rekommenderad skärutrustning. Se kapitel Tekniska data.

Trimmerhuvudet

Kontrollera att trimmerhuvudet är oskadat och inte har några sprickor. Byt trimmerhuvudet om det behövs. **(Bild 24)**

- Dra bort linutkastaren.
- Byt ut trimmerhuvudet.
- Montera trimmerhuvudet.

Byt ut trimmerhuvudet.

- För in låspinnen (C) i hålet så att axeln låses. **(Bild 33)**
- Skruva fast trimmerhuvudet moturs.
- Montera trimmerhuvudet.

UNDERHÅLL

Felsökningsschema

Felsökningen utgår från knappsats.

Knappsats

Manöverpanel	Möjliga felkoder	Möjlig åtgärd
Varningsindikatorn blinkar. Nummer 3 i figur (5)	Överbelastning.	Trimmerhuvudet sitter fast. Ta ut batteriet ur maskinen. Frigör trimmerhuvud från gräs.
	Temperaturavvikelse.	Låt maskinen kyla ned sig.
Maskinen startar inte	Smuts i kontaktstyckerna.	Rengör med hjälp av tryckluft eller en mjuk borste.
	Gasreglage och aktiveringsknapp hålls in samtidigt.	Släpp på gasreglaget och maskinen är aktiverad.
Varningsindikator lyser med fast sken. Nummer 3 i figur (5)	Service	Kontakta din serviceverkstad.

Felsökning på batteriet och/eller på batteriladdaren under laddning.

Batteri

LED display	Möjliga felkoder	Möjlig åtgärd
Varningsindikatorn blinkar. Nummer 2 i figur (27)	Temperaturavvikelse.	Använd batteriet när omgivningstemperaturen är mellan -10 °C och 40 °C.
	Överspänning.	Kontrollera att nätspänningen stämmer med den som anges på typskylten som sitter på maskinen. Ta ut batteriet ur batteriladdaren.
	Underspänning	Ladda batteriet.
Varningsindikator lyser med fast sken. Nummer 2 i figur (27)	Förändringar i battericeller, 1V.	Kontakta din serviceverkstad.

Batteriladdare

LED display	Möjliga felkoder	Möjlig åtgärd
ERROR LED blinkar	Temperaturavvikelse.	Använd batteriladdaren endast när omgivningstemperaturen är mellan 5 °C och 40 °C.
Röd LED lyser	Förändringar i battericeller, 1V.	Kontakta din serviceverkstad.

UNDERHÅLL

Underhållsschema



VARNING! Innan något arbete sker på maskinen ska batteriet alltid avlägsnas. Låt din serviceverkstad åtgärda skadan på din produkt.

Nedan följer en lista över den skötsel som skall utföras på maskinen. De flesta av punkterna finns beskrivna i avsnittet Underhåll. Användaren får endast utföra sådana underhålls- och servicearbeten som beskrivs i denna bruksanvisning. Mer omfattande ingrepp skall utföras av en auktoriserad serviceverkstad.

Underhåll	Daglig tillsyn	Veckotillsyn	Månadstillsyn
Rengör maskinen utvändigt med hjälp av en ren och torr trasa. Använd aldrig vatten.	X		
Håll handtagen torra, rena och fria från olja och fett.	X		
Kontrollera att aktiverings- och avaktiveringsknappen fungerar och inte är trasig.	X		
Se till att gasreglagespärren och gasreglaget fungerar säkerhetsmässigt.	X		
Kontrollera manöverreglagen att de är hela och fungerar.	X		
Kontrollera att skyddet är oskadat och fritt från sprickbildning. Byt skydd om det utsatts för slag eller har sprickor.	X		
Kontrollera att trimmerhuvudet är oskadat och inte har några sprickor. Byt trimmerhuvudet om det behövs.	X		
Kontrollera att skruvar och muttrar är åtdragna.	X		
Kontrollera att batteriet är helt.	X		
Kontrollera batteriets laddning.	X		
Kontrollera att batteriladdaren är hel och funktionell.	X		
Kontrollera kontakterna mellan maskin och batteri samt mellan laddare och batteri.			X

TEKNISKA DATA

Tekniska data

Modellbeteckning	Husqvarna 115iL
Plattform	T100EU
Motor	
Motor typ	BLDC
Varvtal på utgående axel, r/min	5500
Klippbredd, mm	330
Vikt	
Vikt utan batteri, kg	3,45
Vikt med batteri, kg	4,7
Bulleremissioner	
(se anm. 1)	
Ljudeffektnivå, uppmätt dB(A)	85
Ljudeffektnivå, garanterad L _{WA} dB(A)	91
Ljudnivåer	
(se anm. 2)	
Ljudtrycksnivå vid användarens öra, uppmätt enligt EN 50636-2-91, dB(A)	77
Vibrationsnivåer	
(se anm. 3)	
Vibrationsnivåer i handtag, uppmätt enligt EN50636-2-91, m/s ²	
Utrustad med trimmerhuvud (original), främre/bakre.	4,2/1,9

Anm. 1: Emission av buller till omgivningen uppmätt som ljudeffekt (L_{WA}) enligt EG-direktiv 2000/14/EG. Skillnaden mellan garanterad och uppmätt ljudeffekt är att den garanterade ljudeffekten även inkluderar spridning i mätresultaten och variation mellan exemplar av samma modell enligt Direktiv 2000/14/EG.

Anm. 2: Redovisade data för ekvivalent ljudtrycksnivå för maskinen har ett typiskt spridningsmått (standardavvikelse) på 2,5 dB (A).

Anm. 3: Redovisade data för ekvivalent vibrationsnivå har ett typiskt spridningsmått (standardavvikelse) på 1,5 m/s².

Använd endast Husqvarna original BLi batteri i din maskin.

Batterier som passar till 115iL.				
Batteri	BLi10		BLi20	
Typ	Lithium-Ion		Lithium-Ion	
Batterikapacitet, Ah	2,1 (VTC4)	2 (HD2)	4,2 (VTC4)	4 (HD2)
Spänning, V	36	36,5	36	36,5
Vikt, kg	0,7	0,7	1,2	1,2

Batteriladdare som passar till specificerade batterier, BLi.	
Batteriladdare	QC80
Nätspänning, V	100-240
Frekvens, Hz	50-60
Effekt, W	100
Utgående spänning, V / Ampere, A	36/2

Tillbehör	Typ	Skydd för skärutrustning, Art. nr.
Trimmerhuvud	T25B M8 (2,0 mm lina)	585 33 92-01

TEKNISKA DATA

EG-försäkran om överensstämmelse (Gäller endast Europa)

Husqvarna AB, SE-561 82 Huskvarna, Sverige, tel +46-36-146500, försäkrar härmed att grästrimmers **Husqvarna 115iL (Plattform T100EU)** från 2016 års serienummer och framåt (året anges i klartext på typskylten plus ett efterföljande serienummer) motsvarar föreskrifterna i RÅDETS DIREKTIV:

- av den 17 maj 2006 "angående maskiner" **2006/42/EG**.
- av den 26 februari 2014 "angående elektromagnetisk kompatibilitet" **2014/30/EU**.
- av den 8 maj 2000 "angående emission av buller till omgivningen" **2000/14/EG**.
- av den 8 juni 2011 "angående begränsning av användning av vissa farliga ämnen" **2011/65/EU**.

Följande standarder har tillämpats:

EN 60335-1:2012+A11:2014, EN 50636-2-91:2014, EN 55014-1:2006+A1:2009+A2:2011, EN 61000-4-2:2009, EN 61000-4-3:2006+A1:2008

0499, Société Nationale de Certification et d'Homologation, BP 23 L-5201 Sandweiler, Luxemburg, intygat överensstämmelse med bilaga VI till rådets direktiv av den 8 maj 2000 "angående emission av buller till omgivningen" 2000/14/EG. Certifikatet har nummer: **SNCH*2000/14*2005/88*2931*01**

För information angående bulleremissionerna, se kapitel Tekniska data.

Huskvarna, 31 oktober 2017



Lars Roos, Utvecklingschef (Bemyndigad representant för Husqvarna AB samt ansvarig för tekniskt underlag.)

SYMBOLFORKLARING

Symboler på maskinen:

Oversættelse af engelsk udgave af den originale svenske betjeningsvejledning.

ADVARSEL! Trimmere kan være farlige! Skødesløs eller forkert brug kan resultere i alvorlige skader eller dødsfald for brugeren eller andre. Det er meget vigtigt, at du læser betjeningsvejledningen igennem og forstår indholdet. Læs brugsanvisningen omhyggeligt igennem og forstå indholdet, inden du bruger maskinen.

Brug altid:

- Godkendt hørevern
- Godkendt øjenværn

Maks. omdrejningstal på udgående aksel, rpm

Dette produkt er i overensstemmelse med gældende CE-direktiv.

Hold andre personer på afstand.

Brug altid godkendte beskyttelseshandsker.

Brug skridsikre og stabile støvler.

Symbolet på produktet eller emballagen angiver, at dette produkt ikke må behandles som almindeligt husholdningsaffald. Dette produkt skal bortskaffes på et godkendt opsamlingssted. (Gælder kun Europa)

Pas på udslyngede genstande og rikochettering.



Når maskinen kasseres, bør den ikke adskilles. Sørg ved bortskaffelse af maskinen, brændstof eller olie til maskinen altid for, at lokale regler overholdes.



Må ikke udsættes for regn



Direkte strøm.

Støjemissioner til omgivelserne i henhold til EF-direktiv. Maskinens emission fremgår af kapitlet Tekniske data og af en mærkat.



Typeskiltet viser produktionsnummeret. yyyy er produktionsåret, ww er produktionsugen.

yyyywwxxxxx

Symboler på batteriet og/eller på batteriladeren:

Dette produkt skal bortskaffes på et godkendt opsamlingssted. (Gælder kun Europa)



Fejlsikker transformere



Batteriladeren må kun anvendes og opbevares indendørs.



Dobbelt isolering



Andre symboler/etiketter på maskinen gælder specifikke krav for certificering på visse markeder.

INDHOLD

Indhold

SYMBOLFORKLARING

Symboler på maskinen:	40
Symboler på batteriet og/eller på batteriladeren: .	40

INDHOLD

Indhold	41
Inden start skal du være opmærksom på følgende:	41

INDLEDNING

Til vore kunder!	42
Hvad er hvad?	42

GENERELLE SIKKERHEDSINSTRUKTIONER

Generelle sikkerhedsadvarsler om elektrisk værktøj	43
Personligt beskyttelsesudstyr	45
Maskinens sikkerhedsudstyr	46
Skæreudstyr	47

MONTERING

Trimmerbeskyttelse	48
Montering af trimmerhoved	48
Montering af loophåndtag	48
Montering af planteværnet	48

HÅNDBTERING AF BATTERI

Batteri	49
Batteriladere	49
Transport og opbevaring	49
Bortskaffelse af batteriet, batteriladeren og maskinen	49

START OG STOP

Kontrol før start	50
Tilslutning af batteriet til maskinen	50
Start og stop	50

ARBEJDSTEKNIK

Generelle arbejdsinstruktioner	51
--------------------------------------	----

VEDLIGEHOLDELSE

Inspektion og vedligeholdelse	53
Fejlsøgningskema	54
Vedligeholdelseskema	55

TEKNISKE DATA

Tekniske data	56
EF-overensstemmelseserklæring	57

Inden start skal du være opmærksom på følgende:

Læs brugsanvisningen omhyggeligt igennem.



ADVARSEL! Langvarig eksponering for støj kan medføre permanente høreskader. Brug altid høreværn.



ADVARSEL! Maskinens oprindelige udformning må under ingen omstændigheder ændres uden producentens samtykke. Brug altid originaltilbehør. Ikke-autoriserede ændringer og/eller ikke-godkendt tilbehør kan medføre alvorlige skader eller døden for brugeren eller andre.



ADVARSEL! En trimmer kan, hvis den bruges forkert eller skodesløst, være et farligt redskab, som kan forårsage alvorlige skader eller dødsfald for brugeren eller andre. Det er meget vigtigt, at du læser og forstår indholdet i denne brugsanvisning.

Til vore kunder!

Til lykke med dit Husqvarna-produkt! Husqvarna har en historie, der går tilbage til 1689, da kong Karl XI lod opføre en fabrik på bredden af Huskvarna-åen til fremstilling af musketter. Placeringen ved Huskvarna-åen var logisk, da åens vandkraft dermed kunne udnyttes og således fungerede som vandkraftværk. I de mere end 300 år, Husqvarna-fabrikken har eksisteret, er utallige produkter blevet produceret her – lige fra brændekomfurer til moderne køkkenmaskiner, symaskiner, cykler, motorcykler m.m. I 1956 blev den første motorplæneklipper lanceret, den blev efterfulgt af motorsaven i 1959, og det er inden for dette område, Husqvarna i dag gør sig gældende.

Husqvarna er i dag en af verdens førende producenter af skov- og haveprodukter med kvalitet og ydeevne som højeste prioritet. Forretningsideen er at udvikle, fremstille og markedsføre motordrevne produkter til skov- og havebrug samt til bygge- og anlægsindustrien. Husqvarnas mål er også at være på forkant hvad gælder ergonomi, brugervenlighed, sikkerhed og miljøtænkning, og vi har udviklet mange forskellige finesser for at forbedre produkterne på disse områder.

Vi er overbeviste om, at du vil komme til at sætte pris på vores produkts kvalitet og ydeevne i lang tid fremover. Når du køber vores produkter, får du samtidig adgang til professionel hjælp med reparationer og service, hvis der skulle ske noget. Hvis du ikke har købt maskinen hos en af vores autoriserede forhandlere, skal du spørge efter nærmeste serviceværksted.

Vi håber, at du vil blive tilfreds med din maskine, og at den bliver din ledsager i lang tid fremover. Husk, at denne brugsanvisning er et værdifuldt dokument. Ved at følge brugsanvisningen (brug, service, vedligeholdelse osv.) kan du forlænge maskinens levetid væsentligt og endda forøge dens værdi ved videresalg. Hvis du sælger din maskine, skal du huske at overdrage brugsanvisningen til den nye ejer.

Tak, fordi du har valgt at bruge et produkt fra Husqvarna!

Husqvarna AB forsøger hele tiden at videreudvikle sine produkter og forbeholder sig derfor ret til ændringer af bl.a. form og udseende uden forudgående varsel.

Hvad er hvad?

(Figur 1)

- 1 Trimmerhoved
- 2 Beskyttelse til skæreudstyr
- 3 Styrestang
- 4 Justering af aksel (teleskopaksel)
- 5 Loophåndtag
- 6 Håndtagsjustering
- 7 Tastatur
- 8 Lås på strømudløser
- 9 Strømudløser
- 10 Brugsanvisning
- 11 Snor
- 12 Batteriladere
- 13 Tænd og advarselsindikator
- 14 Knappen SavE
- 15 Knappen aktivér og deaktivér
- 16 Batteri
- 17 Knapper til udløsning af batteri
- 18 Batteriindikatorknop
- 19 Batteristatus
- 20 Advarselsindikator
- 21 Unbrakonøgle
- 22 Planteværn

GENERELLE SIKKERHEDSINSTRUKTIONER

Generelle sikkerhedsadvarsler om elektrisk værktøj



ADVARSEL! Læs alle sikkerhedsadvarsler og instruktioner. Hvis advarslerne og instruktionerne ikke følges, kan det resultere i elektrisk stød, brand og/eller alvorlig personskade.

Læs brugsanvisningen omhyggeligt igennem og forstå indholdet, inden du bruger maskinen.

(Figur 1) - (Figur 37) henviser til figurerne på side 2-3.

- Maskinen er kun konstrueret til trimning. Metalskær må ikke installeres på maskinen. Brug ikke plænetrimmeren til andet end det tilsigtede formål.

VIGTIGT! Opbevar alle advarsler og instruktioner til senere brug. Betegnelsen "elværktøj" i advarslerne henviser til dit værktøj, som drives af strøm fra elektricitetsnettet (med ledning) eller fra batteri (ledningsfrit).

Kontrol før start

- Batteriet skal altid udtages for at forhindre, at maskinen starter utilsigtet. Batteriet skal altid udtages, før maskinen vedligeholdes.
- For brug af maskinen og efter stød eller tab, skal maskinen kontrolleres for slitage og skades og repareres efter behov.
- Inspicér arbejdsområdet. Fjern alle løse genstande som f.eks. sten, knust glas, søm, ståltråd, snore m.m., som kan slynges væk eller sno sig omkring kniven eller knivbeskyttelsen.
- Oplad batteriet fuldstændigt, før det tages i brug første gang. Se anvisningerne under afsnittet Opladning af batteriet.
- Brugeren af maskinen skal sørge for, at ingen mennesker eller dyr kommer nærmere end 15 meter under arbejdet. Hvis flere brugere arbejder i det samme område, skal sikkerhedsafstanden være mindst 15 meter.
- Gennemfør en generel inspektion af maskinen før brugen; se i vedligeholdelsesplanen.

Sikkerhed i arbejdsområdet

- **Hold arbejdsområdet rent og godt oplyst.** Rodede eller mørke områder er en invitation til ulykker.
- **Betjen ikke elværktøj i områder med eksplosionsfare som f.eks. i nærheden af brændbare væsker, luftarter eller støv.** Elværktøj danner gnister, som kan antænde støv eller dampe.
- Apparatet må ikke bruges i regnvej.
- **Hold børn og tilskuere borte, mens elværktøjet betjenes.** Distraction kan få dig til at miste styringen.

Elektrisk sikkerhed

- **Elværktøjet stik skal svare til stikkontakten. Foretag aldrig nogen form for ændringer af stikket. Benyt ikke adapterstik i forbindelse med jordet elværktøj.** Uændrede stik og stikkontakter, der passer dertil, vil mindske risikoen for elektrisk stød.
- **Undgå kropskontakt med jordede genstande som f.eks. rør, radiatorer, komfurer og køleskabe.** Der er øget risiko for elektrisk stød, hvis din krop har forbindelse til jord.
- **Udsæt ikke elværktøj for regn eller våde omgivelser.** Vand, som trænger ind i et elværktøj, forøger risikoen for elektrisk stød.

Undgå farlige omgivelser. Brug ikke apparaterne på fugtige eller våde områder. Brug det rette apparat, du må ikke bruge apparatet til andet end det arbejde, det er beregnet til.

- **Behandl kablet forsigtigt. Benyt aldrig kablet til at bære eller trække i elværktøjet eller til at trække stikket ud. Hold kablet væk fra varme, olie, skarpe kanter og bevægelige dele.** Beskadigede eller filtrerede kabler forøger risikoen for elektrisk stød.
- **Når du betjener et elværktøj uden døre, skal du benytte en forlængerledning, der egner sig til udendørs brug.** Benyttelse af et kabel, der egner sig til udendørs brug nedsætter risikoen for elektrisk stød.
- **Hvis det ikke kan undgås, at el-værktøj benyttes i fugtige omgivelser, skal der benyttes en strømforsyning, som er beskyttet med jordfejlsafbryder.** Brug af et kabel med jordfejlsafbryder nedsætter risikoen for elektrisk stød.

Personlig sikkerhed

- **Vær altid opmærksom, hold øje med, hvad du foretager dig, og benyt sund fornuft, når du betjener elværktøj. Benyt ikke elværktøj, hvis du er træt eller er påvirket af narkotika, alkohol eller medicin.** Et øjeblik uopmærksomhed under betjening af elværktøj kan resultere i alvorlig personskade.
- **Bær personligt beskyttelsesudstyr. Bær altid beskyttelsesbriller.** Beskyttelsesudstyr som støvmaske, skridsikre sikkerhedssko, beskyttelseshjelm eller høreværn, som benyttes til de relevante formål vil nedsætte risikoen for personskade.
- **Sørg for at forhindre uønsket start af værktøjet. Sørg for, at kontakten er i FRA-position, før du tilslutter det til strømkilden og/eller batterienheden, samt når du tager eller bærer værktøjet.** At bære elværktøj med fingeren på kontakten eller at sætte strøm til elværktøj med tændt kontakt, er en invitation til ulykker.
- **Fjern alle indstillingsnøgler eller tænger, før elværktøjet tændes.** En tang eller nogle, der efterlades på en roterende del af elværktøjet, kan forårsage personskade.

GENERELLE SIKKERHEDSINSTRUKTIONER

- **Stræk dig ikke for langt. Sørg for altid at have godt fodfæste og god balance.** Det sikre bedre kontrol med elværktøjet i uventede situationer.
- **Bær det korrekte tøj. Undgå at bære løstsiddende tøj eller smykker. Hold hår, tøj og handsker væk fra bevægelige dele.** Lost tøj, smykker eller langt hår kan blive fanget af bevægelige dele.
- **Hvis der er udstyr til rådighed til støvudsugning og -opsamling, skal du sikre, at det er tilsluttet, og at det bruges korrekt.** Brug af støvopsamling kan nedbringe støvrelaterede farer.
- **Vibrationerne under brug af elværktøjet kan være anderledes end den angivne samlede vibrationsværdi, afhængigt af den måde værktøjet anvendes på.** Operatøren bør identificere sikkerhedsforanstaltninger, der er baseret på en vurdering af vibrationerne under de faktiske brugsforhold (der tager hensyn til alle dele af driftscyklussen, som f.eks. når værktøjet er slukket, og når det kører i tomgang), for at beskytte sig selv.

Brug og pleje af elværktøj

- **Brug ikke magt ved brug af elværktøjet. Brug det korrekte elværktøj til din opgave.** Det korrekte elværktøj udfører arbejdet bedre og mere sikkert ved den norm, som det er konstrueret til.
- **Benyt ikke elværktøjet, hvis kontakten ikke kan slå til og fra.** Ethvert stykke elværktøj, som ikke kan styres med kontakten, er farligt og skal repareres.
- **Tag stikken ud af stikkontakten og/eller fjern batterienheden fra elværktøjet, før du foretager indstillinger, skifter tilbehør eller opbevarer elværktøjet.** Denne form for forebyggende sikkerhedsforanstaltninger nedsætter risikoen for, at elværktøjet startes ved et uheld.
- **Opbevar elværktøj der ikke er i brug uden for børns rækkevidde og lad ikke personer, der ikke er bekendt med elværktøjet eller disse instruktioner, betjene elværktøjet.** Elværktøj er farligt i hænderne på utrænede brugere.
- **Vedligehold elværktøjet. Kontroller, om bevægende dele sidder forkert eller binder, om dele er ødelagt og enhver anden tilstand, som kan påvirke elværktøjets funktion. Hvis elværktøjet er beskadiget, skal det repareres, før det bruges igen.** Mange ulykker skyldes dårligt vedligeholdt elværktøj.
- **Hold skæreredskaber skarpe og rene.** Korrekt vedligeholdte skæreredskaber med skarpe klinger er mindre tilbøjelige til at binde og er lettere at styre.
- **Benyt elværktøj, tilbehør, værktøjsbits osv. i overensstemmelse med disse instruktioner og tag højde for arbejdsforholdene og det arbejde, der skal udføres.** Brug af elværktøjet til opgaver, som det ikke er beregnet til, kan resultere i farlige situationer.

Brug og pleje af batteriredskaber

- **Genoplad kun med den oplader, som producenten foreskriver.** En lader, der egner sig til en bestemt type batterienhed, kan medføre risiko for brand, hvis den benyttes sammen med en anden batterienhed.
- **Brug kun elværktøj sammen med de batterienheder, der er beregnet specifikt til dem.** Brug af andre batterienheder medfører risiko for skader og brand.
- **Når en batterienhed ikke er i brug, skal den holdes på afstand af andre metalgenstande som f.eks. papirclips, mønter, nøgler, som, skruer og andre små metalgenstande, som eventuelt kan skabe forbindelse mellem batteripolerne.** Kortslutning af batteripolerne kan forårsage forbrændinger eller brand.
- **Hvis batteriet bruges forkert, kan der trænge væske ud af det; undgå berøring. Hvis væsken alligevel berøres, skal der skylles med vand. Hvis væsken kommer i øjnene, skal der søges læge.** Væske, der trænger ud af batteriet, kan forårsage irritation og ætsningsskader.

Service

- **Sørg for, at dit elværktøj bliver efterset og vedligeholdt af en kvalificeret person, og at der kun benyttes identiske reservedele.** Det vil sikre, at elværktøjets sikkerhed bliver bibeholdt.

Fjern altid batteripakken for:

- Når maskinen efterlades af brugeren.
- Før en blokering fjernes.
- Batteriet skal altid udtages, før maskinen vedligeholdes.
- Hvis et fremmedlegeme rammes, eller der opstår vibrationer, skal du standse maskinen. Udtag batteriet fra maskinen og kontrollér, at maskinen ikke er beskadiget. Hvis maskinen begynder at vibrere på en unormal måde, skal du efterse den med det samme.

GENERELLE SIKKERHEDSINSTRUKTIONER

VIGTIGT!

Skæreværktøjet stopper ikke straks, efter at maskinen er slukket.

Denne enhed er ikke til brug for personer (herunder børn) med nedsatte fysiske, følelsesmæssige eller mentale evner eller mangel på erfaring og viden, medmindre de er under opsyn eller modtaget træning i brugen af enheden af en person, der er ansvarlig for deres sikkerhed. Børn skal være under opsyn for at sikre, at de ikke leger med enheden.

Lad ikke børn eller personer, som ikke er trænet i brugen af maskinen og/eller batteriet, bruge eller udføre service på den/det. Lokal lovgivning kan stille krav til brugerens alder.

Opbevar udstyret i et aflåseligt område, så den ikke er tilgængelig for børn og uvedkommende.

Hold altid hænder og fødder væk fra beskæringsområdet, særligt når motoren tændes.

Sorg for, at alle sikkerhedsafskærmninger er på plads og i god stand.

Brug aldrig maskinen, hvis du er træt, hvis du har drukket alkohol, eller hvis du tager medicin, som kan påvirke dit syn, dit overblik eller din kropskontrol.

Brug personligt beskyttelsesudstyr. Se instruktionerne i afsnittet "Personligt beskyttelsesudstyr".

Sluk maskinen, når den skal flyttes. Udtag altid batteriet, når maskinen overdrages til en anden person.

Det eneste tilbehør, du må anvende med dette produkt, er det skæreudstyr, vi anbefaler i kapitlet Tekniske data.

Brug aldrig en maskine, der er blevet ændret, så den ikke længere svarer til originalmodellen. Brug aldrig maskinen i nærheden af eksplosive eller brændbare materialer.

Brug aldrig en maskine, som er behæftet med fejl. Følg sikkerhedskontrol-, vedligeholdelses- og serviceinstruktionerne i denne brugsanvisning. Visse vedligeholdelses- og serviceforanstaltninger må kun udføres af erfarne og kvalificerede specialister. Se anvisningerne under overskriften Vedligeholdelse. Anvend kun originale reservedele.

Sorg altid for, at ventilationsåbninger holdes fri for snavs.

Alle afskærmninger, skærme og greb skal monteres, før du starter maskinen. Brug kun maskinen i dagslys eller under andre gode belysningsforhold.

Maskinen må aldrig anvendes i dårligt vejr, f.eks. tåge, regn, fugtigt vejr eller steder, hvor der er vådt, hård vind, kraftig kulde, risiko for lynnedslag osv. Meget varmt vejr kan forårsage overophedning af maskinen.

Brug altid din sunde fornuft

Det er umuligt at dække alle tænkelige situationer, du kan komme ud for. Vær altid forsigtig og brug din sunde fornuft. Undgå situationer, som du ikke mener, du er

tilstrækkeligt kvalificeret til. Hvis du efter at have læst disse instruktioner stadig føler dig usikker hvad angår fremgangsmåde, skal du rådføre dig med en ekspert, før du fortsætter.

Vigtigt



ADVARSEL! Denne maskine skaber et elektromagnetisk felt under brug. Dette felt kan i nogle tilfælde påvirke aktive eller passive medicinske implantater. For at reducere risikoen for alvorlige eller dødbringende skader anbefaler vi, at personer med medicinske implantater kontakter deres læge og producenten af det medicinske implantat, før de tager maskinen i brug.



ADVARSEL! Tillad aldrig børn at anvende eller være i nærheden af maskinen. Da maskinen er nem at starte, kan børn muligvis starte maskinen, hvis de ikke holdes under opsyn. Dette kan indebære risiko for alvorlige personskader. Tag derfor batteriet ud, når maskinen ikke er under opsyn.

Personligt beskyttelsesudstyr

VIGTIGT!

En trimmer kan, hvis den bruges forkert eller skodesløst, være et farligt redskab, som kan forårsage alvorlige skader eller dødsfald for brugeren eller andre. Det er meget vigtigt, at du læser og forstår indholdet i denne brugsanvisning.

Ved enhver anvendelse af maskinen skal der bruges godkendt personligt beskyttelsesudstyr. Det personlige beskyttelsesudstyr udelukker ikke risikoen for skader, men det mindsker effekten af en skade ved en ulykke. Bed din forhandler om hjælp ved valg af udstyr.



ADVARSEL! Vær altid opmærksom på advarselssignaler eller tilråb, når høreværnet bruges. Tag altid høreværnet af, så snart motoren stopper.



ADVARSEL! Der er risiko for forbrændinger, da gearhuset kan blive meget varmt. Brug handsker, når der arbejdes med trimmerhovedet.

Brug altid:

- Høreværn
- Beskyttelsesbriller eller ansigtsværn
- Handsker skal benyttes, når det er nødvendigt, f.eks. ved montering af skæreudstyr.

GENERELLE SIKKERHEDSINSTRUKTIONER

- Brug skridsikre og stabile støvler.
- Brug rivefast materiale i tøjet og undgå alt for løstsiddende tøj, som nemt sætter sig fast i kviste og grene. Brug altid kraftige, lange bukser. Bær ikke smykker, shorts eller sandaler, og gå ikke barfodet. Sørg for, at håret ikke hænger neden for skuldrene.
- Forbindingskasse skal altid findes i nærheden.

Maskinens sikkerhedsudstyr

I dette afsnit forklares mere om maskinens sikkerhedsdetaljer, hvilken funktion de har, samt hvordan kontrol og vedligeholdelse skal udføres for at sikre, at de fungerer. Se kapitel Hvad er hvad? for at se, hvor disse detaljer er placeret på maskinen.

Maskinens levetid eller driftstid kan forkortes, og risikoen for ulykker kan øges, hvis maskinen ikke vedligeholdes korrekt, og hvis service og/eller reparation ikke udføres fagligt korrekt. Hvis du har brug for yderligere oplysninger, kan du kontakte nærmeste serviceværksted.

VIGTIGT!

Al service og reparation af maskinen kræver specialuddannelse. Dette gælder særligt maskinens sikkerhedsudstyr. Hvis maskinen ikke klarer nogen af de nedennævnte kontroller, skal du kontakte dit serviceværksted. Ved at købe nogle af vores produkter kan du være sikker på at få en faglig korrekt reparation og service. Hvis maskinen er købt et sted, som ikke er en af vores serviceydende forhandlere, skal du spørge dem efter det nærmeste serviceværksted.



ADVARSEL! Brug aldrig en maskine med defekt sikkerhedsudstyr. Maskinens sikkerhedsudstyr skal kontrolleres og vedligeholdes som beskrevet i dette afsnit. Klarer maskinen ikke alle kontrollerne, skal du kontakte et serviceværksted for at få den repareret.

Tastatur

Sørg for, at maskinen er tændt eller slukket, når knappen aktivér og deaktivér (1) trykkes og holdes nede (>1 sek.). Den grønne LED (2) tændes eller slukkes.

Blinkende advarselssymbol (3) og grøn LED (2) tændt kan angive, at: (Figur 5)

- Det ikke er muligt at anvende maskinen ved fuld effekt og samtidigt aktivere maskinen. Udløs strømløseren, og maskinen er aktiveret.
- Maskinen er blokeret. Deaktiver maskinen. Udtag batteriet fra maskinen. Fjern græs eller andet materiale, der er viklet omkring trimmerhovedet.
- Maskinen er overbelastet pga. svær trimning. Udløs strømløseren, og maskinen er aktiveret.

Hvis advarselssymbolet (3) blinker, angiver det, at maskinen er for varm og maskinen deaktiveres. Når

maskinens normale temperatur er genoprettet, er maskinen igen klar til brug og kan aktiveres.

Solid rød advarselsindikator (3) angiver drift.

Lås på strømløser

Strømløserlåsen er beregnet til at forhindre utilsigtet aktivering af strømløseren. Når du trykker låsen (1) ned i håndtaget (= når du holder om håndtaget), frigøres strømløseren (2). Når grebet om håndtaget slippes, sættes både strømløseren og strømløserlåsen tilbage i deres respektive udgangsstilling. Dette sker via to af hinanden uafhængige returfejdersystemer. (Figur 6)

Kontrollér, at strømløseren er låst, når strømløseren er i udgangsstillingen. (Figur 7)

Tryk på strømløser, og kontrollér, at den springer tilbage til udgangsstillingen, når den slippes. (Figur 8)

Kontrollér, at strømløseren og strømløserlåsen går let, samt at deres respektive returfejdre fungerer. (Figur 9) Se anvisningerne under overskriften Start. Start maskinen, og giv fuld gas. Slip strømløseren, og kontrollér, at skæreudstyret standser, og at det forbliver i stilstand.

Beskyttelse til skæreudstyr

Denne beskyttelse er beregnet til at forhindre, at der slynges løse genstande mod brugeren. Beskyttelsen forhindrer også, at brugeren kommer i kontakt med skæreudstyret. (Figur 10)

Kontrollér, at beskyttelsen er intakt og fri for revner. Udskift beskyttelsen, hvis den har været udsat for slag eller har revner.

Brug altid den anbefalede beskyttelse for det pågældende skæreudstyr. Se kapitlet Tekniske data.



ADVARSEL! Intet skæreudstyr må under nogen omstændigheder bruges, uden at en godkendt beskyttelse er monteret. Se kapitlet Tekniske data. Hvis forkeert eller defekt beskyttelse monteres, kan det forårsage alvorlige personskader.



ADVARSEL! Denne maskine er kendt for sit lave vibrationsniveau. Overeksponering af vibrationer kan medføre blodkar- eller nerveskader hos personer med blodcirkulationsproblemer. Kontakt en læge, hvis du oplever kropslige symptomer, som kan relateres til overeksponering af vibrationer. Eksempler på sådanne symptomer er: følelsesløshed, mangel på følesans, "kildren", "stikken", smerte, manglende eller reduceret styrke, forandringer i hudens farve eller i dens overflade. Disse symptomer opleves almindeligvis i fingre, hænder eller håndled.

Skæreudstyr

Dette afsnit behandler, hvordan du med korrekt vedligeholdelse og ved brug af korrekt type skæreudstyr:

- Bevarer en maksimal skarphed.
- Øger skæreudstyrets levetid.

VIGTIGT!

Brug kun skæreudstyr sammen med den beskyttelse, som vi anbefaler! Se kapitlet Tekniske data.

Se anvisningerne til skæreudstyret for korrekt indføring af line og valg af korrekt diameter for line.

Udtag altid batteriet, inden du foretager arbejde på skæreudstyret. Dette fortsætter med at rotere, også efter at gashåndtaget er sluppet. Kontrollér, at skæreudstyret er standset helt, og udtag batteriet, inden du begynder at arbejde på udstyret.

Trimmerhoved



ADVARSEL! Anvend altid den anbefalede trimmerline. Se Tekniske data.
Tilsidesættelse af denne instruktion medfører risiko for personskade.

VIGTIGT!

Sørg altid for, at trimmerlinen rulles hårdt og jævnt på tromlen, ellers opstår der sundhedsfarlige vibrationer i maskinen.

- Brug kun de anbefalede trimmerhoveder og trimmerliner. De er testet af producenten for at passe til en vis motorstørrelse. Dette er specielt vigtigt, når der bruges et fuldautomatisk trimmerhoved. Brug kun anbefalet skæreudstyr. Se kapitlet Tekniske data. (Figur 25)
- Generelt kræver en mindre maskine små trimmerhoveder og vice versa. Dette skyldes, at motoren ved klipping med line både skal slynge linen radiale fra trimmerhovedet og møde modstanden fra det græs, som klippes.
- Linens længde er også vigtig. En længere line kræver større motorstyrke end en kort med samme diameter på linen.
- Sørg for, at den kniv, som sidder på trimmerbeskyttelsen, er intakt. Den bruges til at skære linen af til korrekt længde.
- For at opnå en længere levetid for linen kan den lægges i vand et par døgn. Linen bliver da mere sej og holder længere. Forskellige linelængder kan resultere i unødigt vibration. Bank trimmerhovedet let for at sikre den korrekte linelængde.
- For at opnå en længere levetid for linen kan den lægges i vand et par døgn. Linen bliver da mere sej og holder længere.

Trimmerbeskyttelse

- Skub trimmerbeskyttelsen ind i trimmerhovedet. **(Figur 34)**
- Fastgør trimmerbeskyttelsen på huset til trimmerhovedet. **(Figur 35)**

Montering af trimmerhoved

- Drej klingeakslen rundt, indtil et af medbringerens huller passer sammen med et tilsvarende hul i gearhuset.
- Sæt låsepind i hullet så akslen fastlåses.
- Skru trimmerhovedet på imod rotationsretningen.
- Demontering sker i omvendt rækkefølge. **(Figur 33)**

Montering af loophåndtag

- Montér skruen på loophåndtag
- Skub loophåndtaget ind i fittingen på akslen.
- Spænd skruen, der fastgør loophåndtaget. **(Figur 36)**
- Juster nu trimmeren, så du får en bekvem arbejdsstilling. **(Figur 11)**

Montering af planteværnet

- Monter planteværnet i hullerne på trimmerhovedet. **(Figur 37)**

HÅNDTERING AF BATTERI

Batteri

Displayet viser batteriets ladestatus og om der er problemer med batteriet. Batteriets ladestatus vises i fem sekunder, efter at maskinen er slukket eller batteriindikatoren (1) trykkes. Advarselssymbolet på batteriet tændes, når der er sket en fejl (2). Se fejlkoder. (Figur 27)

LED-lygter	Batteristatus
Alle LED'er tændes	Fuldt opladet (67-100 %).
LED 1, LED 2 er tændt.	Batteriet er opladet 34-66 %.
LED 1 er tændt.	Batteriet er opladet 1-33 %.
LED 1 blinker.	Batteriet er afladet. Oplad batteriet.

Batteriladere



ADVARSEL! Risiko for elektrisk stød og kortslutning. Brug godkendte og intakte stikkontakter. Kontrollér, at ledningen ikke er beskadiget. Udskift ledningen, hvis den ser ud til at være beskadiget på nogen måde. Lad et autoriseret serviceværksted reparere eventuelle skader på produktet.

Tilslutning af batteriladere

- Slut batteriladere til en strømkilde med den spænding og frekvens, der fremgår af typeskiltet.
- Batteriet bliver ikke ladt op, hvis batteritemperaturen er højere end 50 °C.

Tilslutning af batteriet til batteriladere.

Kontrollér regelmæssigt, at batteriladere og batterier er intakt. Se også anvisningerne under overskriften Vedligeholdelse.

Batteriet skal lades op, inden det tages i brug første gang. Batteriet er kun ladet 30 % op, når det leveres.

- Tilslutning af batteriet til batteriladere. (Figur 14)
- Den grønne ladelampe på batteriladere lyser, når batteriet er forbundet med laderen. Opladningen er i gang. (Figur 13)
- Når alle LED'erne er tændt på batteriet, er det fuldt opladet. (Figur 12)
- Træk stikket ud af stikkontakten. Der må ikke trækkes hårdt i forsyningsledningen for at afbryde den fra stikkontakten.
- Tag opladere af batteriet.

Ladestatus

Lithium-ion-batterier kan oplades, uanset hvad deres ladeniveau er. Ladeprocessen kan annulleres eller startes, uanset hvad batteriets ladeniveau er. Et fuldt

opladet batteri vil ikke aflades, selv når batteriet efterlades i laderen. (Figur 28)

Transport og opbevaring

- De indeholdte lithium-ion-batterier er omfattet af lovkravene om farligt gods.
- For kommerciel transport, håndteret af f.eks. tredjeparter eller speditorer, skal særlige krav vedrørende emballering og mærkning overholdes.
- Som forberedelse til, at artiklen afsendes, er det nødvendigt at konsultere en ekspert i farlige stoffer. Sørg også for at overholde nationale bestemmelser, der kan være mere detaljerede.
- Afdæk åbne kontakter, og pak batteriet på en sådan måde, at det ikke kan bevæge sig rundt i emballagen.
- Udtag altid batteriet ved opbevaring eller transport.
- Opbevar batteriet og batteriladere på et tørt sted, hvor de ikke udsættes for fugt eller frost.
- Batteriet må ikke opbevares på steder, hvor statisk elektricitet kan forekomme. Batteriet må aldrig opbevares i en metalkasse.
- Opbevar batteriet ved temperaturer på 5 °C til 25 °C og aldrig i direkte sollys.
- Opbevar batteriopladeren ved temperaturer mellem 5 °C og 45 °C og aldrig i direkte sollys.
- Batteriladere må kun opbevares på et tørt sted indendørs.
- Sørg for at opbevare batteriet afbrudt fra batteriladere. Opbevar udstyret i et aflåseligt område, så den ikke er tilgængelig for børn og uvedkommende.
- Sørg for, at maskinen er ordentligt rengjort, og at der er udført fuldstændig service, inden langtidsopbevaring.
- Fastgør maskinen under transport.

Bortskaffelse af batteriet, batteriladere og maskinen

Symbolet på produktet eller emballagen angiver, at dette produkt ikke må behandles som almindeligt husholdningsaffald. Produktet skal i stedet afleveres på en genbrugsstation, hvor de elektriske og elektroniske dele kan genvindes.

Ved at sørge for at dette produkt håndteres på en korrekt måde, kan du være med til at forhindre potentielt negative påvirkninger af miljø og mennesker, som ellers kan forekomme ved ukorrekt bortskaffelse af produktet. Du kan få yderligere oplysninger om genbrug af dette produkt ved at kontakte de lokale myndigheder, dit renoveringsselskab eller den butik, hvor produktet er købt.

Kontrol før start

- Kontrollér motoren for snavs og revnedannelse. Rengør motorhuset for græs og løv med en børste. Handsker skal benyttes, når det er nødvendigt.
- Kontrollér, at trimmerhovedet er sikkert påsat trimmeren.
- Kontrollér maskinen, så den er i optimal stand. Kontrollér, at alle møtrikker og bolte er spændt.
- Kontroller, at trimmerhovedet og trimmerbeskyttelsen er intakte og fri for revner. Udskift trimmerhoved eller trimmerbeskyttelse, hvis de har været udsat for slag eller er revnet. (Figur 29)
- Brug aldrig maskinen uden beskyttelse eller med defekt beskyttelse.
- Alle dæksler skal være monteret korrekt og være fejlfri før start af maskinen.
- Brug kun maskinen til det formål, den er beregnet til.

Tilslutning af batteriet til maskinen

Sørg for at anvende fuldt opladede batterier. Brug kun Husqvarnas originale batteri i maskinen. Se Tekniske data.

- Isæt batteriet i maskinen. Batteriet bør glide nemt ind i batteriholderen på maskinen. Hvis batteriet ikke nemt glider ind, isættes det ikke korrekt. Batteriet er låst på plads, når du hører et klik. Sørg for, at batteriet sidder korrekt i maskinen. (Figur 15)

Start og stop



ADVARSEL! Sørg for, at der ikke opholder sig uvedkommende inden for arbejdsområdet, ellers er der risiko for alvorlige personskader. Sikkerhedsafstanden er 15 meter.

Start

Tænd for maskinen. Tryk på knappen og hold den nede (>1 sek.), indtil den grønne LED tændes. (Figur 30)

Tryk på strømudløserlåseknappen, og tryk derefter på strømudløseren, så skæreudstyret begynder at rotere.

Stop

Stop maskinen ved at slippe strømudløseren og deaktivere maskinen.

Udtag batteriet fra maskinen ved at trykke på de to udløserknapper og trække batteriet ud. (Figur 16)

VIGTIGT! Batteriet skal altid udtages for at forhindre, at maskinen starter utilsigtet.

Generelle arbejdsinstruktioner

VIKTIGT!

Dette afsnit behandler de grundlæggende sikkerhedsregler for arbejde med en plænetrimmer.

Når du kommer ud for en situation, som gør dig usikker med hensyn til fortsat brug, skal du spørge en ekspert til råds. Henvend dig til din forhandler eller dit serviceværksted.

Undgå al brug, som du ikke synes, du er tilstrækkeligt kvalificeret for.



ADVARSEL! Maskinen kan forårsage alvorlige personskader. Læs sikkerhedsinstruktionerne omhyggeligt igennem. Gør dig bekendt med, hvordan du skal anvende maskinen.



ADVARSEL! Batteriet skal altid udtages, før maskinen vedligeholdes.

Grundlæggende sikkerhedsregler

Brug personligt beskyttelsesudstyr. Se instruktionerne i afsnittet "Personligt beskyttelsesudstyr".

- Hold øje med omgivelserne:
 - For at du kan være sikker på, at hverken mennesker, dyr eller andet kan påvirke din kontrol over maskinen.
 - For at sikre at hverken mennesker, dyr eller andet risikerer at komme i kontakt med skæreudstyret eller løse genstande, som slynges væk af skæreudstyret.
 - BEMÆRK!** Brug aldrig maskinen uden mulighed for at kunne tilkalde hjælp i tilfælde af en ulykke. Sørg for, at ingen kommer nærmere end 15 meter under arbejdet.
- Kontrollér arbejdsområdet. Fjern alle løse genstande som for eksempel sten, knust glas, søm, ståltråd, snor og lignende, som kan slynges ud eller sno sig ind i skæreudstyret.
- Maskinen må aldrig anvendes i dårligt vejr, f.eks. tåge, regn, hård vind, kraftig kulde, osv. At arbejde i dårligt vejr er trættende og kan skabe farlige situationer, f.eks. glat underlag.

Sikkerhedsinstruktioner under arbejdet

- Sørg for, at du kan gå og stå sikkert. Kig efter eventuelle forhindringer ved en uventet retræte (rødder, sten, grene, huller, grøfter osv.). Vær meget forsigtig ved arbejde i skrånende terræn. (**Figur 17**)
- Stræk dig ikke for langt. Sørg for altid at have godt fodfæste og god balance.
- Sørg for, at maskinen står fast på skråninger, og husk, at du skal gå, aldrig løbe.
- Hold altid fast om maskinen med begge hænder. Hold maskinen på højre side af kroppen. (**Figur 18**) Pres

ikke maskinen. Maskinen arbejder bedre og med mindre risiko for personskade ved det tempo, som den er konstrueret til.

- Hold alle dele af kroppen på sikker afstand af det roterende skæreudstyr. Hold skæreudstyret under taljehøjde.
- Sluk maskinen, når den skal flyttes. Udtag altid batteriet, når maskinen overdrages til en anden person.
- Læg aldrig maskinen til side uden først at slukke for den og udtag altid batteriet.
- Hvis et fremmedlegeme rammes, eller der opstår vibrationer, skal du standse maskinen. Udtag batteriet fra maskinen og kontrollér, at maskinen ikke er beskadiget.
- Hvis uønskede vibrationer forekommer, bank let en ny line ud for at få den korrekte linelængde. Derefter skulle vibrationerne ophøre.
- Udløs strømudløseren efter hver arbejdsopgave besparelse af batterikraft.
- Sørg for, at ventilationsåbningerne på trimmerens hus holdes fri for græs og lignende.



ADVARSEL! Hverken brugeren af maskinen eller nogen anden må forsøge at fjerne det afklippede materiale, når motoren kører eller skæreudstyret roterer, da dette kan medføre alvorlige skader.

Sluk for maskinen og udtag batteriet, før du fjerner materialer, der er viklet om trimmerhovedet, da der ellers er risiko for skader. Under og et stykke tid efter anvendelse kan vinkelgearet være varmt. Der er derfor risiko for forbrændinger ved kontakt.



ADVARSEL! Pas på udslyngede genstande. Brug altid godkendt øjenværn. Læn dig aldrig ind over skæreudstyrets beskyttelse. Sten, skidt m.m. kan blive slynget op i øjnene og forårsage blindhed eller alvorlige skader.

Hold uvedkommende på afstand. Børn, dyr, tilskuere og medhjælpere skal befinde sig uden for sikkerhedszonen på 15 meter. Stands omgående maskinen, hvis nogen nærmer sig. Sving aldrig rundt med maskinen uden først at kontrollere bagud, at der ikke befinder sig nogen i sikkerhedszonen.

Justering af loophåndtag og aksel (teleskopaksel)

- Løsn låsehåndtaget, og juster håndtaget til den korrekte position. (Figur 11)
- Løsn låsen på akslen, indstil akslen til den ønskede længde, og lås den igen.

Sikkerhedsinstruktioner efter arbejdets ophør

- Inden rengøring, reparation eller inspektion skal du kontrollere, at skæreudstyret er standset helt. Udtag batteriet fra maskinen.

SavE mode

Maskinen er udstyret med en batterisparefunktion (SavE). Aktivér funktionen ved at trykke på knappen SavE. En grøn LED tændes for at angive, at funktionen er aktiv.

I de fleste tilfælde er SavE-tilstanden den mest optimale, når der trimmes. Denne tilstand giver også den længste driftstid. Udløs strømudløseren efter hver arbejdsopgave besparelse af batterikraft. (Figur 32)

Automatisk sluk-funktion

Maskinen er udstyret med en sluk-funktion, der deaktiverer maskinen, hvis den ikke anvendes. Den grønne lysdiode slukkes, og maskinen slukker efter 45 sekunder.

Græstrimming med trimmerhoved



ADVARSEL! Undertiden sætter grene eller græs sig fast mellem beskyttelse og skæreudstyr. Udtag altid batteriet ved rengøring.

Trimning

- Hold trimmerhovedet lige over jorden, og hold det i vinkel. Det er linens ende, som udfører arbejdet. Lad linen arbejde i sit eget tempo. Pres aldrig linen ind i det materiale, som skal fjernes. (Figur 19)
- Linen fjerner nemt græs og ukrudt tæt ved mure, stakitter, træer og rabatter, men kan også beskadige omtålelig bark på træer og buske og forvolde skade på hegnspæle.
- Nedsæt risikoen for skader på planterne ved at afkorte linen til 10-12 cm, og nedsæt motoromdrejningstallet.

Renskrabning

- Skrabningsteknikken fjerner al uønsket vegetation. Hold trimmerhovedet lige over jorden, og hold det på skrå. Lad linens ende gå imod jorden rundt om træ, stolper, statuer og lignende. OBS! Denne teknik øger slitagen på linen. (Figur 20)

- Linen slides hurtigere og skal føres frem oftere ved arbejde mod sten, tegl, beton, metalstakit etc. end ved kontakt med træ og træstakit.
- Ved trimning og skrabning skal du bruge mindre end fuld gas (80%), så linen holder længere, og trimmerhovedet slides mindre.

Klipning

- Trimmeren er perfekt til at slå græs på steder, hvor det er svært at komme til med en almindelig plæneklipper. Hold linen parallelt med jorden ved klipning. Undgå at trykke trimmerhovedet ned mod jorden, da dette kan ødelægge græsplænen og beskadige redskabet. (Figur 21)
- Undgå at lade trimmerhovedet have permanent kontakt med jorden ved normal klipning. En sådan kontakt kan medføre skader og slitage på trimmerhovedet.

Fejning

- Den roterende lines ventilationsvirkning kan bruges til en nem og hurtig rengøring. Hold linen parallelt med og over de overflader, der skal fejes, og før redskabet frem og tilbage. (Figur 22)
- Ved klipning og fejning skal du bruge fuld gas for at få et godt resultat.

Inspektion og vedligeholdelse



ADVARSEL! Batteriet skal altid udtages, før maskinen vedligeholdes. Lad et autoriseret serviceværksted reparere eventuelle skader på produktet.

VIGTIGT! Batteriet eller batteriladeren må aldrig rengøres med vand. Stærke rengøringsmidler kan beskadige plasten.

Al service og reparation af maskinen kræver specialuddannelse. Dette gælder særligt maskinens sikkerhedsudstyr. Hvis maskinen ikke klarer nogen af de nedennævnte kontroller, skal du kontakte dit serviceværksted. Ved at købe nogle af vores produkter kan du være sikker på at få en faglig korrekt reparation og service. Hvis maskinen er købt et sted, som ikke er en af vores serviceydende forhandlere, skal du spørge dem efter det nærmeste serviceværksted. Anvend kun originale reservedele. **(Figur 31)**

Kontrollér regelmæssigt, at batteriladeren og batteriet er intakt. **(Figur 4)**

Rengøring

Rengør maskinen efter brug.

For at undgå ubalance og vibrationer i håndtagene skal trimmerhovedet rengøres regelmæssigt. Kontroller desuden, om det er nødvendigt at rengøre andre dele af hovedet og skaffet.

Sørg for, at batteriet og batteriladeren er rene, og at polerne på batteriet og batteriladeren altid er rene og tørre, før batteriet anbringes i batteriladeren. Hold batteristyrsporene rene.

Rengør plasticdele med en ren og tør klud. **(Figur 34) (Figur 23)**

Justering af aksel (teleskopaksel)

Grebet på akslen til låsning af akslen kan justeres.

- Brug unbrakonøglen til at spænde skruen, der holder akslens justeringsanordning. **(Figur 26)**

Kontrol af trimmerlinen

Brug kun de anbefalede trimmerhoveder og trimmerliner. De er testet af producenten for at passe til en vis motorstørrelse. Dette er specielt vigtigt, når der bruges et fuldautomatisk trimmerhoved. Brug kun anbefalet skæredstyr. Se kapitlet Tekniske data.

Trimmerhovedet

Kontrollér, at trimmerhovedet er intakt og ikke har revner. Udskift trimmerhovedet om nødvendigt. **(Figur 24)**

- Træk linemonteringen ud.
- Udskift trimmerhovedet.
- Påsæt trimmerhovedet.

Udskift trimmerhovedet.

- Før låsepinden (C) ind i hullet, så akslen låses. **(Figur 33)**
- Skru trimmerhovedet mod uret.
- Påsæt trimmerhovedet.

VEDLIGEHOELSE

Fejlsøgningskema

Fejlfinding finder sted fra tastaturet.

Tastatur

Tastatur	Mulige fejl	Mulig løsning
Blinkende advarselsindikator. Nr. 3 i figur (5).	Overbelastning.	Trimmerhovedet sidder fast. Udtag batteriet fra maskinen. Fjern græs fra trimmerhovedet.
	Temperaturafvigelse.	Lad maskinen køle ned.
Maskinen vil ikke køre	Batteritilslutningen er snavset.	Rengør med trykluft eller en blød børste.
	Strømdløseren og aktiveringsknappen trykkes ind på én gang.	Udløs strømdløseren, og maskinen er aktiveret.
Advarselsindikatoren lyser. Nr. 3 i figur (5).	Service	Kontakt dit serviceværksted.

Fejlsøgning på batteriet og/eller batteriladeren under opladning.

Batteri

LED-display	Mulige fejl	Mulig løsning
Blinkende advarselsindikator. Nr. 2 i figur (27).	Temperaturafvigelse.	Brug batteriet i omgivelser, hvor temperaturerne ligger mellem -10 °C og 40 °C.
	Overspænding.	Kontrollér, at netspændingen svarer til den, der står på skiltet, som sidder på maskinen.
		Fjern batteriet fra batteriladeren.
Underspænding	Opladning af batteri.	
Advarselsindikatoren lyser. Nr. 2 i figur (27).	Celleforskel for stor (1 V).	Kontakt dit serviceværksted.

Batteriladere

LED-display	Mulige fejl	Mulig løsning
FEJL-LED blinker	Temperaturafvigelse.	Brug kun batteriladeren, hvis omgivelsestemperaturen er mellem 5 °C og 40 °C.
Den røde lysdiode er tændt	Celleforskel for stor (1 V).	Kontakt dit serviceværksted.

VEDLIGEHOELDELSE

Vedligeholdelsesskema



ADVARSEL! Batteriet skal altid udtages, før maskinen vedligeholdes. Lad et autoriseret serviceværksted reparere eventuelle skader på produktet.

Nedenfor vises en oversigt over det vedligeholdelsesarbejde, der skal udføres på maskinen. De fleste af punkterne er beskrevet i afsnittet Vedligeholdelse. Brugeren må kun udføre den form for vedligeholdelses- og servicearbejde, der beskrives i denne brugsanvisning. Mere omfattende arbejde skal udføres af et autoriseret serviceværksted.

Vedligeholdelse	Dagligt eftersyn	Ugentligt eftersyn	Månedligt eftersyn
Rengør maskinen udvendigt med en ren og tør klud. Brug aldrig vand.	X		
Hold håndtagene tørre, rene og frie for olie og fedt.	X		
Sørg for, at knappen aktivér og deaktivér fungerer korrekt og ikke er beskadiget.	X		
Kontrollér, at strømudløseren og strømudløserlåsen fungerer i sikkerhedsmæssigt hensende.	X		
Kontrollér, at alle knapper på maskinen er ubeskadiget og i funktionsdygtig stand.	X		
Kontrollér, at beskyttelsen er intakt og fri for revner. Udskift beskyttelsen, hvis den har været udsat for slag eller har revner.	X		
Kontrollér, at trimmerhovedet er intakt og ikke har revner. Udskift trimmerhovedet om nødvendigt.	X		
Kontrollér, at skruer og møtrikker er spændte.	X		
Kontrollér, at batteriet er intakt.	X		
Kontrollér batteriets ladestatus.	X		
Kontrollér, at batteriladeren er intakt og funktionsdygtig.	X		
Kontrollér forbindelserne imellem batteriet og maskinen, og kontrollér forbindelsen imellem batteriet og batteriladeren.			X

TEKNISKE DATA

Tekniske data

Modelbetegnelse	Husqvarna 115iL
Platform	T100EU
Motor	
Motorstype	BLDC
Omdrejningstal på udgående aksel, o/min	5500
Klippebredde, mm	330
Vægt	
Vægt uden batteri, kg	3,45
Vægt med batteri, kg	4,7
Støjemissioner	
(se anm. 1)	
Lydeffektniveau, målt dB(A)	85
Lydeffektniveau, garanteret L_{WA} dB(A)	91
Lydniveauer	
(se anm. 2)	
Lydtryksniveau ved brugerens øre, målt i henhold til EN50636-2-91, dB(A)	77
Vibrationsniveauer	
(se anm. 3)	
Vibrationsniveauer i håndtag målt i henhold til EN50636-2-91, m/s^2	
Udstyret med trimmerhoved (original), front/bag	4,2/1,9

Anm. 1: Emission af støj til omgivelserne målt som lydeffekt (L_{WA}) i henhold til Rådets direktiv 2000/14/EF. Forskellen mellem garanteret og målt lydeffekt er, at den garanterede lydeffekt også omfatter spredning i måleresultatet og variationerne mellem forskellige maskiner af samme model i henhold til direktivet 2000/14/EF.

Anm. 2: Rapporterede data for ækvivalent lydtryksniveau for maskinen har en typisk statistisk spredning (standardafvigelse) på 2,5 dB (A).

Anm. 3: Rapporterede data for vibrationsniveau har en typisk statistisk spredning (standardafvigelse) på 1,5 m/s^2 .

Brug kun et originalt BLi-batteri fra Husqvarna i maskinen.

Godkendte batterier til 115iL.				
Batteri	BLi10		BLi20	
Type	Lithium-ion		Lithium-ion	
Batterikapacitet, Ah	2,1 (VTC4)	2 (HD2)	4,2 (VTC4)	4 (HD2)
Spænding, V	36	36,5	36	36,5
Vægt, kg	0,7	0,7	1,2	1,2

Ladere, der passer til de angivne batterier, BLi.	
Batteriladere	QC80
Netspænding, V	100-240
Frekvens, Hz	50-60
Effekt, W	100
Udgangsspænding, V (jævnstrøm) / ampere, A	36/2

Tilbehør	Type	Beskyttelse til skæreudstyr, Art. nr.
Trimmerhoved	T25B M8 (2,0 mm snor)	585 33 92-01

TEKNISKE DATA

EF-overensstemmelseserklæring (Gælder kun Europa)

Vi, **Husqvarna AB**, SE-561 82 Huskvarna, Sverige, tlf.: +46-36-146500, erklærer hermed, at plæneklipperen **Husqvarna 115iL (Platform T100EU)** med serienumre fra 2016 og fremefter (året er angivet i klartekst på typeskiltet med et efterfølgende serienummer) opfylder forskrifterne i RÅDETS DIREKTIV:

- af den 17. maj 2006 "angående maskiner" **2006/42/EF**.
- af den 26. februar 2014 "angående elektromagnetisk kompatibilitet" **2014/30/EU**.
- af den 8. maj 2000 "angående emission af støj til omgivelserne" **2000/14/EF**.
- af 8. juni 2011 "om begrænsning af anvendelsen af visse farlige stoffer" **2011/65/EU**.

Følgende standarder er opfyldt:

EN 60335-1:2012+A11:2014, EN 50636-2-91:2014, EN 55014-1:2006+A1:2009+A2:2011, EN 61000-4-2:2009, EN 61000-4-3:2006+A1:2008

0499, Société Nationale de Certification et d'Homologation, BP 23 L-5201 Sandweiler, Luxembourg, har certificeret overholdelse i forhold til bilag VI til Rådets direktiv af 8. maj 2000 'vedrørende emission af støj til omgivelserne' 2000/14/EU). Certifikatet har nummer: **SNCH*2000/14*2005/88*2931*01**

Oplysninger om støjemissioner fremgår af kapitlet Tekniske data.

Huskvarna 31. oktober 2017



Lars Roos, udviklingschef (Autoriseret repræsentant for Husqvarna AB og ansvarlig for teknisk dokumentation.)

SYMBOLFORKLARING

Symboler på maskinen:

Oversettelse av original svensk bruksanvisning.

ADVARSEL! Trimmere kan være farlige! Uforsiktig eller feilaktig bruk kan resultere i alvorlige skader eller dødsfall for brukeren eller andre. Det er svært viktig at du leser og forstår innholdet i brukerhåndboken. Les nøye gjennom bruksanvisningen og forstå innholdet før du bruker maskinen.

Bruk alltid:

- Godkjent hørselsvern
- Godkjent øyevern



Maks. turtall på utgående aksel, o/min



Dette produktet er i overensstemmelse med gjeldende CE-direktiv.



Hold tilskuere på avst



Bruk alltid godkjente vernehansker.



Bruk sklisikre og solide støvler.



Symbolet på produktet eller dets emballasje indikerer at dette produktet ikke kan håndteres som husholdningsavfall. Dette produktet må innleveres til et gjenvinningsanlegg. (Gjelder kun Europa)



Se opp for gjenstander som slynges ut og rikosjetterer.



Kun beregnet på ikke metallisk fleksibelt skjæreutstyr, dvs. trimmerhode med trimmertråd.



Må ikke utsettes for regn.



Direktestrøm.



Støyutslipp til omgivelsene ifølge EFs direktiv. Maskinens utslipp angis i kapitlet Tekniske data og på klistremerke.

Typeskiltet viser serienummeret. yyyy er produksjonsår, ww er produksjonsuke.

yyyywwxxxxxx

Symboler på batteriet og/eller batteriladeren:

Dette produktet må innleveres til et gjenvinningsanlegg. (Gjelder kun Europa)



Feilsikker transformator



Batteriladeren må bare brukes og lagres innendørs.



Dobbeltisolert



Øvrige symboler/klistremerker angitt på maskinen gjelder spesifikke krav for sertifiseringer på visse markeder.

INNHold

Innhold

SYMBOLFORKLARING

Symboler på maskinen:	58
Symboler på batteriet og/eller batteriladeren:	58

INNHold

Innhold	59
Før start må man legge merke til følgende:	59

INNLEDNING

Kjære kunde	60
Hva er hva?	60

GENERELLE SIKKERHETSINSTRUKSJONER

Generelle sikkerhetsadvarsler for motorredskaper	61
Personlig verneutstyr	63
Maskinens sikkerhetsutstyr	64
Skjæreutstyr	65

MONTERING

Trimmerbeskyttelse	66
Montering av trimmerhode	66
Montering av loophåndtak	66
Montere plantevernet	66

BATTERIHÅNTERING

Batteri	67
Batteriladere	67
Transport og oppbevaring	67
Kassering av batteri, batterilader og maskin	67

START OG STOPP

Kontroll før start	68
Koble batteriet til maskinen	68
Start og stopp	68

ARBEIDSTEKNIKK

Generelle arbeidsinstruksjoner	69
--------------------------------------	----

VEDLIKEHOLD

Inspeksjon og vedlikehold	71
Feilsøkingsskjema	72
Vedlikeholdsskjema	73

TEKNISKE DATA

Tekniske data	74
EF-erklæring om samsvar	75

Før start må man legge merke til følgende:

Les nøye gjennom bruksanvisningen.



ADVARSEL! Langvarig eksponering overfor støy kan gi varige hørselsskader. Bruk alltid hørselsvern.



ADVARSEL! Maskinens opprinnelige konstruksjon må ikke under noen omstendighet endres uten produsentens tillatelse. Bruk alltid originalt tilleggsutstyr. Uautoriserte endringer og/eller tilleggsutstyr kan medføre alvorlige skader eller dødsfall for brukeren eller andre.



ADVARSEL! En plentrimmer som brukes uforsiktig eller feilaktig, kan være et farlig redskap som kan forårsake alvorlige skader eller dødsfall for brukeren eller andre. Det er meget viktig at du leser og forstår innholdet i denne bruksanvisningen.

Kjære kunde

Gratulerer med ditt valg om å kjøpe et Husqvarna-produkt! Husqvarna har aner som går tilbake til 1689, da kong Karl XI fikk oppført en fabrikk ved kanten av Huskvarnaelven for produksjon av musketter.

Plasseringen ved Huskvarnaelven var logisk, ettersom elven ble benyttet til å produsere vannkraft og på den måten utgjorde et vannkraftverk. I de mer enn 300 år Husqvarna-fabrikken har eksistert er det blitt produsert utallige produkter, alt fra vedovner til moderne kjøkkenmaskiner, symaskiner, sykler, motorsykler m.m. I 1956 ble den første motorgressklipperen lansert, fulgt av motorsagen i 1959, og det er på dette området Husqvarna arbeider i dag.

Husqvarna er i dag en av verdens ledende produsenter av skogs- og hageprodukter med kvalitet og yteevne som høyeste prioritet. Forretningsidéen er å utvikle, produsere og markedsføre produkter til skogs- og hagebruk samt bygg- og anleggsindustrien. Husqvarnas mål er også å være i forkant når det gjelder ergonomi, brukervennlighet, sikkerhet og miljøtenkning, og det er derfor det er utviklet en rekke finesser for å forbedre produktene på disse områdene.

Vi er overbevist om at du vil sette pris på vårt produkts kvalitet og yteevne i lang tid fremover. Et kjøp av et av våre produkter gir deg tilgang til profesjonell hjelp med reparasjoner og service dersom noe tross alt skulle skje. Hvis maskinen ikke er kjøpt hos en av våre autoriserte forhandlere, så spør dem etter nærmeste serviceverksted.

Vi håper du vil bli fornøyd med maskinen din og at den vil være din følgesvenn i lang tid fremover. Husk at denne bruksanvisningen er et verdipapir. Ved å følge dens innhold (bruk, service, vedlikehold osv.) kan du vesentlig forlenge maskinens levetid og også øke dens bruktværdi. Sørg for å overlate bruksanvisningen til den nye eieren hvis du selger maskinen din.

Takk for at du bruker et Husqvarna-produkt!

Husqvarna AB arbeider løpende med å videreutvikle sine produkter, og forbeholder seg derfor retten til endringer vedrørende bl.a. form og utseende uten varsel.

Hva er hva?

(Figur 1)

- 1 Trimmerhode
- 2 Vern for skjæreutstyr
- 3 Riggør
- 4 Skaftjustering (teleskop)
- 5 Loophåndtak
- 6 Håndtaksjustering
- 7 Taster
- 8 Effektregulatorsperre
- 9 Effektregulator
- 10 Bruksanvisning
- 11 Snor
- 12 Batteriladere
- 13 På- og advarselsindikator
- 14 Lagre-knapp
- 15 Aktiver- og deaktivert-knapp
- 16 Batteri
- 17 Batteriutløserknapper
- 18 Batteriindikatorknapp
- 19 Batteristatus
- 20 Advarselsindikator
- 21 Unbrakonøkkel
- 22 Plantevern

GENERELLE SIKKERHETSINSTRUKSJONER

Generelle sikkerhetsadvarsler for motorredskaper



ADVARSEL! Les alle sikkerhetsadvarsler og instruksjoner. Hvis advarslene og instruksjonene ikke følges kan det føre til elektrisk støt, brann og/eller alvorlig personskade.

Les nøye gjennom bruksanvisningen og forstå innholdet før du bruker maskinen.

(Figur 1) – (Figur 37) se figurene på sidene 2–3.

- Maskinen er kun konstruert for trimming. Metallklinge må aldri monteres på maskinen. Bruk ikke gresstrimmeren til andre oppgaver enn den er ment for.

VIGTIG! Ta vare på alle advarsler og instruksjoner for fremtidig bruk. Begrepet "el-verktøy" i advarslene refererer til elektrisk verktøy som drives av nettstrøm (med ledning) eller batteri (uten ledning).

Kontroll før start

- Fjern alltid batteriet for å hindre at maskinen startes ved et uhell. Fjern alltid batteriet før det utføres vedlikehold på maskinen.
- Før maskinen brukes og etter at den har vært utsatt for slag må den kontrolleres for tegn på skader, og reparasjoner utføres etter behov.
- Inspiser arbeidsområdet. Fjern alle løse gjenstander som steiner, knust glass, spiker, ståltråd, snører og lignende, som kan slynges av sted eller surre seg inn i kniven eller i knivbeskyttelsen.
- Lad batteriet helt opp før det brukes for første gang. Se instruksjonene under overskriften Skifte batteriet.
- Brukere av maskinen skal sørge for at ikke mennesker eller dyr kommer nærmere enn 15 meter under arbeidet. Hvis flere arbeider på samme sted, skal sikkerhetsavstanden være minst 15 meter.
- Foreta en inspeksjon av hele maskinen før bruk. Se vedlikeholdsskjemaet.

Sikkerhet i arbeidsområdet

- **Hold arbeidsområdet rent og godt opplyst.** Rot og dårlig opplyste områder kan lett føre til ulykker.
- **Bruk ikke el-verktøy i eksplosiv atmosfære, for eksempel der det finnes brennbare væsker, gasser eller støv.** El-verktøy danner gnister som kan antenne støv eller gasser.
- Ikke bruk maskinen i regnvær.
- **Hold barn og andre tilskuere på avstand når el-verktøyet er i bruk.** Distraksjoner kan føre til at du mister kontrollen.

Elektrisk sikkerhet

- **Støpselet til el-verktøyet må passe til stikkkontakten.** Støpselet må ikke modifiseres på noen måte. Adapterplugger må ikke brukes sammen med jordet el-verktøy. Umodifiserte plugger og tilsvarende uttak reduserer faren for elektrisk støt.
- **Unngå kroppskontakt med jordede flater, for eksempel rør, radiatorer, komfyrer og kjøleskap.** Faren for elektrisk støt øker hvis kroppen til brukeren er forbundet med jord.
- **El-verktøy må ikke utsettes for regn eller fuktighet.** Vann i el-verktøyet øker faren for elektrisk støt.

Unngå farlige omgivelser. Ikke bruk maskinene på steder der det er fuktig eller vått. Bruk den riktige maskinen. Ikke bruk maskinen til noe annet enn det den er beregnet til.

- **Ledningen må håndteres forsiktig. Bruk aldri ledningen til å bære eller trekke noe, eller til å trekke ut støpselet. Hold ledningen borte fra varme, olje, skarpe kanter og bevegelige deler.** Skadde eller sammenflokete ledninger øker faren for elektrisk støt.
- **Når el-verktøyet brukes utendørs må det brukes en skjøteledning som er egnet for bruk utendørs.** Bruk av skjøteledning som er egnet for bruk utendørs reduserer faren for elektrisk støt.
- **Hvis det ikke er mulig å unngå å anvende elektroverktøy i fuktige omgivelser, må det anvendes en strømforsyning som er beskyttet mot jordfeil/overbelastning.** Bruk av jordfeilbryter/automatsikring reduserer faren for elektrisk støt.

Personlig sikkerhet

- **Vær oppmerksom, følg med på det du gjør, og bruk sunn fornuft når du bruker el-verktøyet. Ikke bruk el-verktøyet hvis du er trett eller påvirket av medikamenter, alkohol eller medisiner.** Et øyeblikks uoppmerksomhet ved bruk av el-verktøy kan føre til alvorlig personskade.
- **Bruk personlig verneutstyr. Bruk alltid vernebriller.** Bruk av verneutstyr som støvmaske, vernesko med antisklisåle, hjelm og hørselvern der det kreves reduserer faren for personskade.
- **Unngå utilsiktet oppstart. Forsikre deg om at bryteren står i AV-stilling før du kobler til strømforsyningen og/eller batteripakken, plukker opp eller bærer verktøyet.** Hvis du bærer verktøyet med en finger på bryteren eller med el-verktøyet påslått kan lett føre til ulykker.
- **Fjern eventuelle justeringsnøkler før du slår på el-verktøyet.** En nøkkel som sitter på en roterende del av el-verktøyet kan føre til personskade.
- **Ikke strekk deg for langt. Hold alltid føttene på bakken og en balansert stilling.** Dette gir deg bedre kontroll over el-verktøyet i uventede situasjoner.

GENERELLE SIKKERHETSINSTRUKSJONER

- **Bruk egnede klær. Bruk ikke løstsittende klær eller smykker. Hold hår, klær og hansker borte fra bevegelige deler.** Løstsittende klær, smykker eller langt hår kan sette seg fast i bevegelige deler.
- **Hvis apparatet er forsynt med tilkopling for støvsuger eller oppsamlr, må du forsikre deg om at disse er riktig tilkopleet og brukes på riktig måte.** Bruk av støvoppsamlr kan redusere faren for støvrelaterte skader.
- Vibrasjonsnivået under faktisk bruk av det motoriserte redskapet kan avvike fra den oppgitte totalverdien, avhengig av hvordan redskapet brukes. Brukeren må treffe sikkerhetstiltak for å beskytte seg, basert på et anslag av eksponeringen under de faktiske bruksforholdene (med hensyn til alle deler av operasjonssyklusen, for eksempel når verktøyet slås av og når det går på tomgang).
- **Bruk elektriske verktøy bare med spesielt designede batteripakker.** Bruk av andre batteripakker kan medføre fare for personskade og brann.
- **Når en batteripakke ikke er i bruk, må den oppbevares beskyttet mot andre metallgjenstander som binders, mynter, nøkler, spiker, skruer og andre små metallgjenstander som kan kortslutte batteripolene.** Kortslutning av batteripolene kan føre til forbrenning eller brann.
- **Hvis batteriet brukes feil kan det føre til at væske kommer ut av batteriet. Unngå kontakt med væsken. Skyll med vann hvis kontakt oppstår ved et uhell. Kontakt lege hvis du får væsken i øynene.** Væske som kommer ut av batteriet kan forårsake irritasjon eller forbrenninger.

Service

- **Få el-verktøyet ettersett av et kvalifisert verksted som bare bruker identiske reservedeler.** Dette sikrer at el-verktøyetets sikkerhet opprettholdes.

Fjern alltid batteriet før følgende situasjoner:

- Før brukeren går fra maskinen.
- Før du fjerner en blokkering.
- Fjern alltid batteriet før det utføres vedlikehold på maskinen.
- Hvis du treffer en gjenstand eller det oppstår kraftige vibrasjoner, må maskinen stanses øyeblikkelig. Fjern batteriet fra maskinen og kontroller om maskinen er skadet. Hvis maskinen begynner å vibrere unormalt, må du umiddelbart kontrollere den.

Bruk og vedlikehold av el-verktøy

- **Bruk ikke makt på el-verktøyet. Bruk riktig el-verktøy for arbeidet som skal utføres.** Riktig el-verktøy gjør jobben på en bedre og sikrere måte i den hastigheten det er konstruert for.
- **Bruk ikke el-verktøyet hvis bryteren ikke lar seg slå på og av.** El-verktøy som ikke kan kontrolleres med bryteren er farlig, og må repareres.
- **Kople pluggen fra strømforsyningen og/eller batteripakken fra el-verktøyet før du foretar justeringer, skifter tilbehør eller lagrer el-verktøyet.** Slike forebyggende sikkerhetstiltak reduserer faren for at el-verktøyet starter ved et uhell.
- **El-verktøy som ikke er i bruk må oppbevares utilgjengelig for barn. La ikke el-verktøyet brukes av personer som ikke er kjent med el-verktøyet eller disse instruksjonene.** El-verktøy er farlige i hendene på uerfarne brukere.
- **Vedlikehold av el-verktøy. Kontroller justeringen av bevegelige deler, samt at de ikke sitter fast. Kontroller at det ikke finnes ødelagte deler eller andre feil som kan påvirke bruken av el-verktøyet. Hvis el-verktøyet er skadet må det repareres før bruk.** Mange ulykker forårsakes av dårlig vedlikeholdt el-verktøy.
- **Hold skjæreverktøy skarpe og rene.** Riktig vedlikeholdte skjæreverktøy med skarpe skjærekanten har mindre fare for å sette seg fast, og er lettere å kontrollere.
- **Bruk el-verktøyet, tilbehør og verktøybits osv. i henhold til disse instruksjonene, med hensyn til arbeidsforholdene og arbeidet som skal utføres.** Bruk av el-verktøy til andre formål enn det er ment for kan føre til farlige situasjoner.

Bruk og pleie av batteriverktøy

- **Må bare lades med laderen som er spesifisert av produsenten.** En lader som passer til én batteripakke kan skape brannfare hvis den brukes med en annen batteripakke.

GENERELLE SIKKERHETSINSTRUKSJONER

VIGTIG!

Kappeverktøyet stopper ikke umiddelbart når maskinen slås av.

Maskinen er ikke ment for å brukes av personer (inkludert barn) med redusert fysisk, sansemessig eller mental kapasitet eller personer uten erfaring og kunnskap, hvis de ikke er under tilsyn og får instruksjoner i bruk av maskinen av en person som er ansvarlig for deres sikkerhet. Barn må holdes under oppsyn for å sikre at de ikke leker med apparatet.

Maskinen og/eller batteriet må aldri brukes av barn eller personer som ikke har fått opplæring i bruken av den. Aldersgrense for bruk kan være underlagt lokale bestemmelser.

Oppbevar utstyret i et låsbart rom slik at det er utilgjengelig for barn og uvedkommende.

Hold alltid hender og føtter borte fra klippeområdet, og spesielt når motoren slås på.

Pass på at alle sikkerhetsvern er på plass og i god stand.

Bruk aldri maskinen hvis du er trett, har drukket alkohol eller bruker medisiner som kan påvirke syn, vurderingsevne eller kroppskontroll.

Bruk personlig verneutstyr. Se anvisninger under overskriften "Personlig verneutstyr".

Slå av maskinen når den skal flyttes. Fjern alltid batteriet når maskinen gis til en annen person.

Det eneste tilbehøret som kan brukes med dette produktet er klippetilbehøret som vi anbefaler i kapittelet om tekniske data.

Bruk aldri en maskin som er modifisert slik at den ikke lenger er i samsvar med originalutførelsen. Bruk aldri maskinen i nærheten av eksplosive eller brennbare materialer.

Bruk aldri en maskin som det er noe galt med. Utfør sikkerhetskontrollene og vedlikeholds- og serviceinstruksjonene i denne bruksanvisningen. Noen vedlikeholds- og servicetiltak må utføres av erfarne og kvalifiserte spesialister. Se instruksjonene under overskriften Vedlikehold. Bruk kun originaldelene.

Pass alltid på at ventilasjonsåpningene holdes frie for smuss.

Alle deksler, alt vern og alle håndtak må være montert før maskinen startes. Bruk maskinen kun i dagslys eller under andre godt opplyste forhold.

Bruk aldri maskinen i dårlig vær, for eksempel i tåke, regn, fuktig eller vått miljø, sterk vind, sterk kulde, ved fare for lyn osv. Svært varmt vær kan føre til at maskinen blir overopphetet.

Bruk alltid sunn fornuft

Det er umulig å dekke alle tenkelige situasjoner som kan forekomme. Vær alltid forsiktig og bruk sunn fornuft. Unngå situasjoner du ikke synes du er tilstrekkelig

kvalifisert for. Hvis du fremdeles føler deg usikker på fremgangsmåten etter at du har lest disse instruksjonene, må du rådføre deg med en ekspert før du fortsetter.

Viktig



ADVARSEL! Denne maskinen skaper et elektromagnetisk felt når den er i bruk. Dette feltet kan under visse omstendigheter forstyrre aktive eller passive medisinske implantater. For å redusere risikoen for alvorlig eller livstruende skade, anbefaler vi at personer med medisinske implantater rådfører seg med sin lege og produsenten av det medisinske implantatet før denne maskinen tas i bruk.



ADVARSEL! La aldri barn bruke eller oppholde seg i nærheten av maskinen. Siden maskinen er lett å starte, kan barn starte den hvis de ikke holdes under oppsyn. Dette kan medføre risiko for alvorlig personskade. Batteriet må derfor kobles fra når maskinen ikke er under oppsyn.

Personlig verneutstyr

VIGTIG!

En plentrimmer som brukes uforsiktig eller feilaktig, kan være et farlig redskap som kan forårsake alvorlige skader eller dødsfall for brukeren eller andre. Det er svært viktig at du leser og forstår innholdet i denne brukerhåndboken.

Ved all bruk av maskinen skal det brukes godkjent personlig verneutstyr. Personlig verneutstyr eliminerer ikke skaderisikoen, men det reduserer virkningen av en skade hvis ulykken skulle være ute. Be forhandleren om hjelp ved valg av utstyr.



ADVARSEL! Vær alltid oppmerksom på varselsignaler eller tilrop ved bruk av hørselsvern. Ta alltid av hørselsvernet så snart motoren er stanset.



ADVARSEL! Girhuset kan bli svært varmt og forårsake brannskader. Bruk hansker når du arbeider med trimmerhodet.

Bruk alltid:

- Hørselsvern
- Vernebriller eller visir
- Hansker skal brukes ved behov, f.eks. ved montering av skjæreutstyr.

GENERELLE SIKKERHETSINSTRUKSJONER

- Bruk sklislire og solide støvler.
- Klærne må være av materiale som tåler riving, unngå bruk av altfor vide klær som lett henger seg fast i kvister og grener. Bruk alltid kraftige langbukser. Ikke bruk smykker, kortbukser eller sandaler, og gå ikke barbert. Påse at håret ikke henger nedenfor skuldrene.
- Førstehjelpsutstyr må alltid finnes for hånden.

Maskinens sikkerhetsutstyr

I dette avsnittet forklares hvilket sikkerhetsutstyr maskinen er utstyrt med, hvilken funksjon det har og hvordan man utfører kontroll og vedlikehold for å være sikker på at utstyret fungerer. Se kapitlet Hva er hva? for å se hvor disse delene er plassert på din maskin.

Maskinens levetid eller driftstid kan forkortes og risikoen for ulykker kan øke dersom vedlikehold av maskinen ikke utføres på riktig måte og dersom service og/eller reparasjoner ikke er fagmessig utført. Kontakt nærmeste serviceverksted dersom du trenger ytterligere opplysninger.

VIGTIG!

All service og reparasjon av maskinen krever spesialutdanning. Dette gjelder særlig maskinens sikkerhetsutstyr. Hvis maskinen ikke består alle kontrollene som er oppgitt nedenfor, må du oppsøke et serviceverksted. Kjøp av våre produkter garanterer at du kan få utført en fagmessig reparasjon og service. Hvis maskinen ikke er kjøpt hos en av våre sericefaghandlere, så spør dem etter nærmeste serviceverksted.



ADVARSEL! Bruk aldri en maskin med defekt sikkerhetsutstyr. Maskinens sikkerhetsutstyr skal kontrolleres og vedlikeholdes som beskrevet i dette avsnittet. Hvis maskinen ikke består alle kontrollene, må serviceverksted oppsøkes for reparasjon.

Taster

Pass på at maskinen slås på og av ved å trykke og holde inne aktiver-/deaktiver-knappen (1) (>1 sec.). Den grønne indikatorlampen (2) tennes eller slukkes.

Blinkende advarselssymbol (3) og grønn indikator (2) kan indikere følgende: (Figur 5)

- Det er ikke mulig å gi full gass og samtidig aktivere maskinen. Slipp effektregulatoren for å aktivere maskinen.
- Maskinen er blokkert. Deaktiver maskinen. Fjern batteriet fra maskinen. Fjern gress og annet som har satt seg fast rundt trimmerhodet.
- Maskinen er overbelastet som følge av kraftig trimming. Slipp effektregulatoren for å aktivere maskinen.

Hvis advarselssymbolet (3) blinker, indikerer det at maskinen er for varm. Maskinen blir deaktivert. Når maskinen har nådd normal temperatur igjen, er den klar til bruk og du kan aktivere maskinen.

Fast lysende rød varsellampe (3) indikerer service.

Effektregulatorsperre

Effektregulatorsperren er konstruert for å hindre at effektregulatoren aktiveres ved et uhell. Når du trykker inn låsen (1) (dvs. når du griper håndtaket) utløses effektregulatoren (2). Når grepet rundt håndtaket slippes, tilbakestilles både effektregulatoren og sperren til sin opprinnelige posisjon. Dette skjer via to returfjærsystemer som fungerer uavhengig av hverandre. (Figur 6)

Kontroller at effektregulatoren er låst når effektregulatorsperren står i utgangsstilling. (Figur 7)

Trykk inn effektregulatoren og kontroller at den går tilbake til sin opprinnelige stilling når den slippes. (Figur 8)

Kontroller at effektregulatoren og effektregulatorsperren går lett og at returfjæren fungerer som den skal. (Figur 9) Se instruksjonene under overskriften Start. Start maskinen og gi full gass. Slipp effektregulatoren og kontroller at skjæreutstyret stanser og blir stående stille.

Vern for skjæreutstyr

Denne skjermen skal hindre at løse gjenstander slynges ut mot brukeren. Skjermen hindrer også brukeren i å komme i kontakt med skjæreutstyret. (Figur 10)

Kontroller at vernet er uskadd og fritt for sprekkekanaler. Skift vernet hvis det er blitt utsatt for slag eller har sprekker.

Bruk alltid anbefalt vern for det spesifikke skjæreutstyret. Se kapitlet Tekniske data.



ADVARSEL! Skjæreutstyr må ikke under noen omstendigheter brukes uten at godkjent beskyttelse er montert. Se kapitlet Tekniske data. Hvis feil eller defekt vern er montert, kan dette forårsake alvorlig personskade.



ADVARSEL! Denne maskinen er kjent for lavt vibrasjonsnivå. Overeksponering for vibrasjoner kan føre til blodkar- eller nerveskader hos personer som har blodstrømningsforstyrrelser. Oppsøk lege hvis du opplever fysiske symptomer som kan relateres til overeksponering for vibrasjoner. Eksempel på slike symptomer er dovnang, manglende følelse, "kiling", "stikk", smerte, manglende eller redusert styrke, forandringer i hudens farge eller overflate. Disse symptomene opptrer vanligvis i fingrer, hender eller håndledd.

Skjæreutstyr

Dette avsnittet omhandler hvordan du ved korrekt vedlikehold og bruk av riktig type skjæreutstyr:

- Oppnår maksimal skjæreytelse.
- Øker skjæreutstyrets levetid.

VIGTIG!

Bruk bare skjæreutstyr sammen med den skjermen vi anbefaler! Se kapitlet Tekniske data.

Følg skjæreutstyrets anvisninger for korrekt montering av trimmertråd og valg av riktig tråddiameter.

Fjern alltid batteriet før du arbeider på noen del av skjæreutstyret. Det fortsetter å rotere også etter at effektregulatoren er sluppet. Kontroller at skjæreutstyret har stoppet helt, og fjern batteriet før du begynner arbeid på det.

Trimmerhode



ADVARSEL! Bruk alltid anbefalt trimmertråd. Se tekniske data. Hvis disse instruksjonene ikke følges, kan det føre til personskade.

VIGTIG!

Pass alltid på at trimmertråden lindes hardt og jevnt rundt trommelen, ellers oppstår det helseskadelige vibrasjoner i maskinen.

- Bruk bare de trimmerhodene og trimmertråder som anbefales. Disse er testet av produsenten for å passe til en viss motorstørrelse. Dette er spesielt viktig når et helautomatisk trimmerhode brukes. Bruk kun anbefalt skjæreutstyr. Se kapitlet Tekniske data. (Figur 25)
- Generelt krever en mindre maskin små trimmerhodene og omvendt. Dette skyldes at ved avvirkning med trimmertråd må motoren slynge ut tråden radielt fra trimmerhodet samtidig som den må møte motstanden fra gresset.
- Trådens lengde er også viktig. En lengre tråd krever større motorstyrke enn en kort ved samme diameter på tråden.
- Se etter at kniven som sitter på trimmerdekslet er intakt. Den brukes til å skjære av tråden i riktig lengde.
- For å få lengre levetid på tråden, kan den legges i vann et par døgn. Tråden blir da seigere og holder lenger. Ulike trådlengder kan føre til unødige vibrasjoner. Tapp trimmerhodet for å få riktig lengde på tråden.
- For å få lengre levetid på tråden, kan den legges i vann et par døgn. Tråden blir da seigere og holder lenger.

Trimmerbeskyttelse

- Skyv trimmerskjermen inn i trimmerhodet. **(Figur 34)**
- Fest trimmerskjermen til huset til trimmerhodet. **(Figur 35)**

Montering av trimmerhode

- Vri rundt klingeakselen til ett av hullene i medbringeren stemmer overens med tilsvarende hull i girhuset.
- Før låsepinnen inn i hullet slik at akselen låses.
- Skru på trimmerhodet mot rotasjonsretningen.
- Demontering skjer i omvendt rekkefølge. **(Figur 33)**

Montering av loophåndtak

- Monter skruen i håndtaket.
- Skyv håndtaket inn i festet på skaftet.
- Trekk til skruen som fester håndtaket. **(Figur 36)**
- Foreta nå en justering slik at trimmeren gir en komfortabel arbeidsstilling. **(Figur 11)**

Montere plantevernet

- Monter plantebeskyttelsen i hullene på trimmerhodet. **(Figur 37)**

BATTERIHÅNDTERING

Batteri

Displayet viser batterikapasitet og eventuelle problemer med batteriet. Batterikapasiteten vises i 5 sekunder etter at maskinen er slått av og når batteriindikatorknappen (1) trykkes inn. Advarselssymbolet på batteriet lyser hvis en feil oppstår (2). Se feilkoder. (Figur 27)

LED-lamper	Batteristatus
Alle LED-indikatorer lyser	Fulladet (67–100 %).
LED 1, LED 2 lyser.	Batteriet er 34 %-66 % ladet.
LED 1 lyser.	Batteriet er 1 % - 33 % ladet.
LED 1 blinker.	Batteriet er utladet. Lad batteriet.

Batteriladere



ADVARSEL! Fare for elektrisk støt og kortslutning. Bruk en godkjent og intakt stikkontakt. Kontroller at kabelen er uskadet. Skift kabelen hvis den ser ut til å være skadet på noen måte. La et autorisert serviceverksted reparere eventuelle skader på produktet.

Koble til batteriladere

- Koble batteriladere til den spenningen og frekvensen som er angitt på spesifikasjonsplaten.
- Batteriet lades ikke hvis batteritemperaturen er over 50 °C.

Koble batteriet til batteriladere.

Kontroller regelmessig at batteriladere og batteriet er intakt. Se også anvisninger under overskriften Vedlikehold.

Batteriet må lades før første gangs bruk. Batteriet er bare 30 % ladet ved levering.

- Koble batteriet til batteriladere. (Figur 14)
- Den grønne ladelampen på laderen tenner når batteriet kobles til batteriladere. Ladeprosessen pågår. (Figur 13)
- Når alle LED-indikatorer på batteriet lyser, er det fullt ladet. (Figur 12)
- Trekk ut støpselet. Rykk aldri i strømkabelen for å koble den fra stikkontakten.
- Koble laderen fra batteriet.

Ladestatus

Litium-ion-batterier kan lades uansett ladenivå. Ladeprosessen kan avbrytes eller startes uavhengig av batteriets ladenivå. Et fullt ladet batteri mister ikke ladingen selv om batteriet blir stående i laderen. (Figur 28)

Transport og oppbevaring

- Litiumionbatteriene som er inkludert, er underlagt kravene i loven om farlige varer.
- Spesifikke krav for innpakning og merking må overholdes for kommersiell transport av f.eks. tredjeparter, fraktleverandører.
- Ved klargjøring av produktet som skal sendes, må man rådføre seg med en ekspert på farlige materialer. Man må også overholde nasjonale forskrifter, som kan være mer detaljerte.
- Sett på vanlig teip eller maskeringsteip over åpne kontakter, og pakk inn batteriene slik at de ikke forflyttes rundt i pakken.
- Fjern alltid batteriet ved lagring og transport.
- Lagre batteriet og laderen på et tørt, fuktfritt og frostfritt sted.
- Batteriet må ikke lagres på steder der det kan forekomme statisk elektrisitet. Lagre aldri batteriet i en metallkasse.
- Lagre batteriet i en temperatur mellom 5 °C og 25 °C, og aldri i direkte sollys.
- Oppbevar batteriladere i en temperatur mellom 5 og 45 °C og aldri i direkte sollys.
- Lagre batteriladere bare på et innelukkert og tørt sted.
- Batteriet må oppbevares adskilt fra batteriladere. Oppbevar utstyret i et låsbart rom slik at det er utilgjengelig for barn og uvedkommende.
- Påse at maskinen er ordentlig rengjort og at fullstendig service er utført før langtid oppbevaring.
- Sikre maskinen under transport.

Kassering av batteri, batteriladere og maskin

Symbolet på produktet eller dets emballasje indikerer at dette produktet ikke kan håndteres som husholdningsavfall. Det skal i stedet leveres til egnet gjenvinningsstasjon for gjenvinning av elektrisk og elektronisk utstyr.

Ved å sørge for at dette produktet tas hånd om på ordentlig måte, kan du hjelpe til å motvirke eventuelle negative konsekvenser for miljø og mennesker, som ellers kan forårsakes ved feilaktig avfallshåndtering av dette produktet. For mer detaljert informasjon om gjenvinning av dette produktet, kontakt din kommune, renovasjonsservice eller butikken der du kjøpte produktet.

START OG STOPP

Kontroll før start

- Kontroller motoren med tanke på smuss og sprekker. Fjern gress og blader fra motordekslet med en børste. Hansker skal brukes ved behov.
- Kontroller at trimmerhodet er skikkelig festet på trimmeren.
- Kontroller at maskinen er i fullgod stand. Kontroller at alle muttere og skruer er trukket ordentlig til.
- Kontroller trimmerhodet og trimmerskjermen slik at de er uten skader og fri for sprekkdannelser. Bytt trimmerhode eller trimmerskjerm hvis de er blitt utsatt for slag eller har sprekker. (Figur 29)
- Bruk aldri maskinen uten vern eller med defekt vern.
- Samtlige deksler skal være korrekt montert og uten feil før maskinen startes.
- Maskinen skal bare brukes til det den er beregnet på.

Koble batteriet til maskinen

Pass på å bruke fullt ladete batterier. Bruk bare originalbatteri fra Husqvarna i maskinen. Se tekniske data.

- Sett batteriet inn i maskinen. Batteriet skal gli lett på plass i batteriholderen på maskinen. Hvis batteriet ikke glir lett på plass, settes det ikke inn på riktig måte. Batteriet låses på plass når du hører et klikk. Pass på at batteriet monteres riktig på maskinen. (Figur 15)

Start og stopp



ADVARSEL! Sørg for at ikke uvedkommende oppholder seg i arbeidsområdet, da det ellers er fare for alvorlige personskader. Sikkerhetsavstanden er 15 meter.

Start

Slå på maskinen. Hold inne startknappen (>1 sek.) til den grønne LED-indikatoren lyser. (Figur 30)

Hold inne knappen for effektregulatorsperre og trykk deretter på effektregulatoren, så skal skjæreutstyret begynne å rotere.

Stopp

Stopp maskinen ved å slippe effektregulatoren og deaktivere maskinen.

Fjern batteriet fra maskinen ved å trykke inn de to uløserknappene og trekke ut batteriet. (Figur 16)

VIGTIG! Fjern alltid batteriet for å hindre at maskinen startes ved et uhell.

Generelle arbeidsinstruksjoner

VIGTIG!

Dette avsnittet behandler grunnleggende sikkerhetsregler for arbeid med plentrimmer.

Når du kommer ut for en situasjon som gjør deg usikker på fortsatt bruk, skal du rådføre deg med en ekspert. Henvend deg til din forhandler eller ditt serviceverksted. Unngå all bruk som du ikke føler deg kvalifisert til!



ADVARSEL! Maskinen kan forårsake alvorlig personskade. Les sikkerhetsinstruksjonene nøye. Lær deg hvordan du skal bruke maskinen.



ADVARSEL! Fjern alltid batteriet før det utføres vedlikehold på maskinen.

Grunnleggende sikkerhetsregler

Bruk personlig verneutstyr. Se anvisninger under overskriften "Personlig verneutstyr".

- 1 Pass på omgivelsene:
 - For å være sikker på at ikke mennesker, dyr eller annet kan påvirke din kontroll over maskinen.
 - For å sikre at ikke mennesker, dyr eller annet risikerer å komme i kontakt med skjæreutstyret eller løse gjenstander som slynges i vei av skjæreutstyret.
 - OBS! Bruk aldri maskinen uten mulighet til å kunne påkalle hjelp ved en ulykke. Påse at ingen kommer nærmere enn 15 m mens arbeidet pågår.
- 2 Inspiser arbeidsområdet. Fjern alle løse gjenstander som steiner, knust glass, spikre, ståltråd, snorer med mer som kan slynges av sted eller vikle seg inn i skjæreutstyret.
- 3 Bruk aldri maskinen i dårlig vær, for eksempel i tåke, regn, sterk vind, sterk kulde osv. Å arbeide i dårlig vær er slitsomt og kan skape farlige omstendigheter, for eksempel glatt underlag.

Sikkerhetsinstruksjoner under arbeidet

- Sørg for at du kan gå og stå sikkert. Se etter eventuelle hinder ved uventet forflytting (røtter, steiner, greiner, groper, forhøyninger osv). Vær meget forsiktig ved arbeid i skrånende terreng. (Figur 17)
- Ikke strekk deg for langt. Hold alltid føttene på bakken og en balansert stilling.
- Pass alltid på at du står støtt i skråninger, og du skal gå og aldri løpe.
- Bruk alltid begge hender for å holde i maskinen. Hold maskinen på høyre side av kroppen. (Figur 18) Ikke bruk makt på maskinen. Den gjør jobben bedre og med mindre fare for skade når den brukes i den hastigheten den er konstruert for.

- Hold alle deler av kroppen borte fra det roterende klippeutstyret. Ha skjæreutstyret under midjehøyde.
- Slå av maskinen når den skal flyttes. Fjern alltid batteriet når maskinen gis til en annen person.
- Sett aldri ned maskinen uten først å slå den av, og fjern alltid batteriet.
- Hvis du treffer en gjenstand eller det oppstår kraftige vibrasjoner, må maskinen stanses øyeblikkelig. Fjern batteriet fra maskinen og kontroller om maskinen er skadet.
- Hvis det oppstår uønskede vibrasjoner, tapper du ut ny tråd slik at tråden får riktig lengde. Dette skal stoppe vibrasjonene.
- Slipp effektregulatoren etter hver arbeidsoperasjon dette gjøres for å spare batteriet.
- Kontroller at ventilasjonsåpningene på trimmerhuset holdes frie for gress og rusk.



ADVARSEL! Verken brukeren av maskinen eller noen andre må forsøke å trekke vekk det ryddede materialet mens motoren eller skjæreutstyret roterer, da dette kan føre til alvorlige skader.

Slå av maskinen og fjern batteriet før du fjerner materialer som har viklet seg rundt trimmerhodet. Ellers er det fare for skade. Vinkelgjøret kan være varmt en stund under og etter bruk. Det er risiko for brannskade ved berøring.



ADVARSEL! Se opp for gjenstander som slynges ut. Bruk alltid godkjent øyvern. Bøy deg aldri over skjæreutstyrets vern. Steiner, skrot o.l. kan kastes opp i øynene og forårsake blindhet eller alvorlige skader.

Hold uvedkommende på avstand. Barn, dyr, tilskuere og medhjelpere skal befinne seg utenfor sikkerhetssonen på 15 m. Stans maskinen umiddelbart hvis noen nærmer seg. Sving aldri maskinen rundt uten først å ha kontrollert bakover at ingen befinner seg innenfor sikkerhetssonen.

Justering av håndtak og skaft (teleskopskaft)

- Løsne låsehåndtaket, og juster håndtaket til riktig stilling. (Figur 11)
- Løsne låsen på skaftet, og velg ønsket lengde på skaftet før du låser.

ARBEIDSTEKNIKK

Sikkerhetsinstruksjoner etter arbeidets slutt

- Før rengjøring, reparasjon eller inspeksjon skal du kontrollere at skjæreutstyret har stanset. Fjern batteriet fra maskinen.

SavE mode

Maskinen er utstyrt med en batterisparefunksjon (SavE). Funksjonen aktiveres ved å trykke på SavE-knappen. En grønn LED-indikator tennes og viser at funksjonen er slått på.

I de fleste tilfeller er SavE-modus ideell for trimming, og gir lengst driftstid. Slipp effektregulatoren etter hver arbeidsoperasjon dette gjøres for å spare batteriet. (Figur 32)

Automatisk av-funksjon

Maskinen er utstyrt med en slå av-funksjon som deaktiverer maskinen hvis den ikke brukes. Den grønne lysdioden slukkes, og maskinen slås av etter 45 sekunder.

Gresstrimming med trimmerhode



ADVARSEL! Av og til fester det seg grener eller gress mellom vern og skjæreutstyr. Fjern alltid batteriet før maskinen rengjøres.

Trimming

- Hold trimmerhodet like over bakken og vipp det lett. Det er enden av tråden som utfører arbeidet. La tråden arbeide i sin egen takt. Press aldri tråden inn i materialet som skal fjernes. (Figur 19)
- Tråden fjerner lett gress og ugress inntil vegger, gjerder, trær og rabatter, men den kan også skade omtålig bark på trær og busker, og skade gjerdestolper.
- Unngå skader på vegetasjonen ved å korte ned tråden til 10-12 cm og redusere turtallet.

Renskraping

- Skrapeteknikken fjerner all uønsket vegetasjon. Hold trimmerhodet like over bakken og vipp det lett. La enden av tråden slå mot bakken rundt trær, stolper, statuer og liknende. OBS! Denne teknikken øker slitasjen på tråden. (Figur 20)
- Tråden slites fortere og må mates frem oftere ved arbeid mot steiner, murstein, betong, metallgjerder osv. enn ved kontakt med trær og tregjerder.
- Ved trimming og skraping må du bruke mindre enn full gass (80%) for at tråden skal holde lengre og trimmerhodet slites mindre.

Klipping

- Trimmeren er ideell til å slå gresset på steder hvor det er vanskelig å komme til med en vanlig gressklipper.

Hold tråden parallelt med bakken ved klipping. Unngå å trykke ned trimmerhodet mot bakken, ettersom dette kan skade plenen og redskapet. (Figur 21)

- Unngå å la trimmerhodet komme i stadig kontakt med marken under normal klipping. Slik stadig kontakt kan føre til skader og slitasje på trimmerhodet.

Feiing

- Viftevirkingen til den roterende tråden kan brukes til hurtig og enkel rengjøring. Hold tråden parallelt med og over de flatene som skal feies, og før redskapet fram og tilbake. (Figur 22)
- Ved klipping og feiing bør du bruke full gass for å få et godt resultat.

Inspeksjon og vedlikehold



ADVARSEL! Fjern alltid batteriet før det utføres vedlikehold på maskinen. La et autorisert serviceverksted reparere eventuelle skader på produktet.

VIGTIG! Rengjør aldri batteriet eller batteriladeren med vann. Sterke rengjøringsmidler kan skade plastmaterialet.

All service og reparasjon av maskinen krever spesialutdanning. Dette gjelder særlig maskinens sikkerhetsutstyr. Hvis maskinen ikke består alle kontrollene som er oppgitt nedenfor, må du oppsøke et serviceverksted. Kjøp av våre produkter garanterer at du kan få utført en fagmessig reparasjon og service. Hvis maskinen ikke er kjøpt hos en av våre sericefaghandlere, så spør dem etter nærmeste serviceverksted. Bruk kun originaldeler. **(Figur 31)**

Kontroller regelmessig at batteriladeren og batteriet er intakt. **(Figur 4)**

Rengjøring

Rengjør maskinen etter bruk.

Hvis du vil unngå ubalanse og vibrasjoner i styret, må trimmerhodet rengjøres regelmessig. I tillegg må du sjekke om andre deler av hodet og akselen har behov for å rengjøres.

Kontroller at batteriet og batteriladeren er rene og at kontaktene på batteriet og batteriladeren alltid er rene og tørre før batteriet settes i laderen. Hold batterisporene rene.

Rengjør plastdeler med en tørr, ren klut. **(Figur 34) (Figur 23)**

Skaftjustering (teleskop)

Spaken på skaftet for å låse skaftet kan justeres.

- Bruk unbrakonøkkelen for å stramme til skruen som holder skaftjusteringen. **(Figur 26)**

Kontrollere trimmertråden

Bruk bare de trimmerhoder og trimmertråder som anbefales. Disse er testet av produsenten for å passe til en viss motorstørrelse. Dette er spesielt viktig når et helautomatisk trimmerhode brukes. Bruk kun anbefalt skjæreutstyr. Se kapitlet Tekniske data.

Trimmerhodet

Kontroller at trimmerhodet er uskadd og uten sprekker. Skift trimmerhodet om nødvendig. **(Figur 24)**

- Trekk ut trådførerenheten.
- Monter trimmerhodet igjen.
- Monter trimmerhodet.

Monter trimmerhodet igjen.

- Før låsepinnen (C) inn i hullet slik at akselen låses. **(Figur 33)**
- Skru trimmerhodet mot klokken.
- Monter trimmerhodet.

VEDLIKEHOLD

Feilsøkingsskjema

Feilsøking utføres på kontrollpanelet.

Taster

Tastatur	Mulige feil	Mulig handling
Varsellampen blinker. Nr. 3 i figur (5).	Overbelastning.	Trimmerhodet sitter fast. Fjern batteriet fra maskinen. Løsne trimmerhodet fra gresset.
	Temperaturavvik.	La maskinen kjøles ned.
Maskinen går ikke	Smuss på batterikontaktene.	Rengjør med trykkluft eller en myk børste.
	Effektregulatoren og aktiveringsknappen trykkes samtidig.	Slipp effektregulatoren for å aktivere maskinen.
Varsellampen lyser. Nr. 3 i figur (5).	Service	Kontakt serviceverkstedet.

Feilsøking på batteri og/eller batterilader under lading.

Batteri

LED-display	Mulige feil	Mulig tiltak
Varsellampen blinker. Nr. 2 i figur (27).	Temperaturavvik.	Bruk batteriet i temperaturer fra -10 °C til 40 °C.
	Overspenning.	Kontroller at nettspenningen stemmer med det som er angitt på skiltet som sitter på maskinen.
		Fjern batteriet fra batteriladeren.
Underspenning	Lade batteri.	
Varsellampen lyser. Nr. 2 i figur (27).	For stor forskjell mellom cellene (1V).	Kontakt serviceverkstedet.

Batteriladere

LED-display	Mulige feil	Mulig tiltak
LED-feilindikator blinker	Temperaturavvik.	Bruk batteriladeren bare i temperaturer fra 5 °C til 45 °C.
Rød LED lyser	For stor forskjell mellom cellene (1V).	Kontakt serviceverkstedet.

VEDLIKEHOLD

Vedlikeholdsskjema



ADVARSEL! Fjern alltid batteriet før det utføres vedlikehold på maskinen. La et autorisert serviceverksted reparere eventuelle skader på produktet.

Under følger en liste over det vedlikehold som skal utføres på maskinen. De fleste av punktene er beskrevet i avsnittet Vedlikehold. Brukeren må kun utføre det vedlikeholds- og servicearbeidet som beskrives i denne bruksanvisningen. Mer omfattende inngrep skal utføres av et autorisert serviceverksted.

Vedlikehold	Daglig ettersyn	Ukentlig ettersyn	Månedlig ettersyn
Rengjør maskinen utvendig med en ren og tørr klut. Bruk aldri vann.	X		
Hold håndtakene tørre, rene og frie for olje og fett.	X		
Kontroller at aktiverings- og deaktivingsknappen fungerer som den skal, og at den ikke er skadet.	X		
Kontroller at effektregulatorsperren og effektregulatoren fungerer som de skal med tanke på sikkerhet.	X		
Kontroller at alle kontroller er uskadet og fungerer som de skal.	X		
Kontroller at vernet er uskadd og fritt for sprekke-dannelser. Skift vernet hvis det er blitt utsatt for slag eller har sprekker.	X		
Kontroller at trimmerhodet er uskadd og uten sprekker. Skift trimmerhodet om nødvendig.	X		
Kontroller at skruer og mutre er trukket til.	X		
Kontroller at batteriet er intakt.	X		
Kontroller batteriets ladenivå.	X		
Kontroller at batteriladeren er intakt og fungerer som den skal.	X		
Kontroller forbindelsen mellom batteriet og maskinen, og kontroller forbindelsen mellom batteriet og batteriladeren.			X

TEKNISKE DATA

Tekniske data

Modellbetegnelse	Husqvarna 115iL
Plattform	T100EU
Motor	
Motorstype	BLDC
Turtall på utgående aksel, o/min	5500
Klippebredde, mm	330
Vekt	
Vekt uten batteri, kg	3,45
Vekt med batteri, kg	4,7
Støyutslipp	
(se anm. 1)	
Lydeffektnivå, mål dB(A)	85
Lydeffektnivå, garantert L _{WA} dB(A)	91
Lydnivåer	
(se anm. 2)	
Lydtrykknivået ved brukerens øre, målt i henhold til EN50636-2-91, dB(A)	77
Vibrasjonsnivåer	
(se anm. 3)	
Vibrasjonsnivåer i håndtak, målt etter EN50636-2-91, m/s ²	
Utstyrt med trimmerhode (original), foran/bak.	4,2/1,9

Anm. 1: Utslipp av støy til omgivelsene målt som lydeffekt (L_{WA}) ifølge EF-direktiv 2000/14/EC. Forskjellen mellom garantert og målt lydeffekt er at garantert lydeffekt også omfatter spredning i måleresultatet og variasjoner mellom forskjellige maskiner av samme modell, i henhold til direktivet 2000/14/EC.

Merknad 2: Rapporterte data for ekvivalent lydtrykksnivå for maskinen har en typisk statistisk spredning (standard avvik) på 2,5 dB (A).

Merknad 3: Rapporterte data for ekvivalent vibrasjonsnivå har en typisk statistisk spredning (standard avvik) på 1,5 m/s²

Bruk bare originale BLi-batterier fra Husqvarna i maskinen.

Godkjente batterier til 115iL.				
Batteri	BLi10		BLi20	
Type	Lithium-Ion		Lithium-Ion	
Batterikapasitet, Ah	2,1 (VTC4)	2 (HD2)	4,2 (VTC4)	4 (HD2)
Spenning, V	36	36,5	36	36,5
Vekt, kg	0,7	0,7	1,2	1,2

Ladere som passer til de spesifiserte batteriene, BLi.	
Batteriladere	QC80
Strømforsyning, V	100-240
Frekvens, Hz	50-60
Effekt, W	100
Utgangsspenning, V DC / Ampere, A	36/2

Tilleggsutstyr	Type	Skjerm for skjæreutstyr, Art.nr.
Trimmerhode	T25B M8 (2,0 mm ledning)	585 33 92-01

TEKNISKE DATA

EF-erklæring om samsvar (Gjelder kun Europa)

Vi, **Husqvarna AB**, SE-561 82 Huskvarna, Sverige, tlf.: +46-36-146500, erklærer at gresstrimmeren **Husqvarna 115iL (plattform T100EU)** med serienummer f.o.m. 2016 (året er tydelig merket på typeskiltet, etterfulgt av serienummeret), samsvarer med kravene i RÅDSDIREKTIVET:

- fra 17. mai 2006, "angående maskiner" **2006/42/EC**.
- av 26. februar 2014 "angående elektromagnetisk kompatibilitet" **2014/30/EU**.
- av 8. mai 2000 "angående utslipp av støy til omgivelsene" **2000/14/EC**.
- fra 8. juni 2011 "angående restriksjoner for bestemte farlige stoffer" **2011/65/EU**.

Følgende standarder er blitt tillempet:

EN 60335-1:2012+A11:2014, EN 50636-2-91:2014, EN 55014-1:2006+A1:2009+A2:2011, EN 61000-4-2:2009, EN 61000-4-3:2006+A1:2008

0499, Société Nationale de Certification et d'Homologation, BP 23 L-5201 Sandweiler, Luxemburg, har sertifisert samsvar med tillegg VI i Rådsdirektiv fra 8. Mai 2000 'angående utslipp av støy til omgivelsene' 2000/14/EF). Sertifikatet har nummer: **SNCH*2000/14*2005/88*2931*01**

For informasjon angående støyutslippene, se kapitlet Tekniske data.

Huskvarna, 31. oktober 2017



Lars Roos, Utviklingssjef (Autorisert representant for Husqvarna AB og ansvarlig for teknisk dokumentasjon.)

MERKKIEN SELITYKSET

Koneessa esiintyvät tunnukset:

Alkuperäisen ruotsinkielisen käyttöohjeen käännös.

VAROITUS! Trimmerit voivat olla vaarallisia! Huolimaton tai virheellinen käyttö saattaa aiheuttaa käyttäjälle tai sivullisille vakavia vammoja tai kuoleman. On erittäin tärkeää, että luet ja ymmärrät käyttöohjeen sisällön. Lue käyttöohje huolellisesti ja ymmärrä sen sisällön, ennen kuin alat käyttää konetta.

Käytä aina:

- Hyväksytyjä kuulonsuojaimia
- Hyväksytyjä silmiensuojaimia

Käyttöakselin maks. pyörimisnopeus, r/min

Tämä tuote täyttää voimassa olevan CE-direktiivin vaatimukset.

Pidä sivulliset loitolla.

Käytä aina hyväksytyjä suojakäsineitä.

Käytä luistamattomia ja tukevia jalkineita.

Tuotteeseen tai sen pakkaukseen kiinnitetty merkki osoittaa, että tätä tuotetta ei voi käsitellä kotitalousjätteenä. Tuote on vietävä kierrätykseen asianmukaiseen kierrätyskeskukseen. (Koskee ainoastaan Eurooppaa)

Varo sinkoutuvia esineitä ja kimmokkeita.

Tarkoitettu ainoastaan ei-metallisille joustaville terälaitteille, ts. trimmisiimaa käytävälle trimmipäälle.



Ei saa altistaa sateelle.



Suora virta.



Melupäästöt ympäristöön Euroopan yhteisön direktiivin mukaisesti. Koneen päästöt ilmoitetaan luvussa Tekniset tiedot ja arvokilvessä.

Sarjanumero on tyyppikilvessä. **yyyy** on valmistusvuosi ja **ww** valmistusviikko

yyyywwxxxxx

Akun ja/tai akkulaturin symbolit:

Tuote on vietävä kierrätykseen asianmukaiseen kierrätyskeskukseen. (Koskee ainoastaan Eurooppaa)

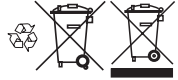

Vikasuojattu muuntaja



Käytä ja säilytä akkulaturia ainoastaan sisätiloissa.



Kaksoiseristys



Muita koneen tunnuksia/tarroja tarvitaan tietyillä markkina-alueilla ilmaisemaan erityisiä sertifiointivaatimuksia.

Sisältö

MERKKIEN SELITYKSET

Koneessa esiintyvät tunnuksat:	76
Akun ja/tai akkulaturin symbolit:	76

SISÄLTÖ

Sisältö	77
Ennen käynnistystä on huomioitava seuraavaa: ...	77

JOHDANTO

Hyvä asiakas!	78
Koneen osat	78

YLEISET TURVAOHJEET

Yleiset sähkötyökaluja koskevat varoitukset	79
Henkilökohtainen suojavarustus	82
Koneen turvalaitteet	82
Terälaite	83

ASENNUS

Trimmisuojaus	84
Trimmipään asennus	84
Lenkkikahvan asennus	84
Kasvisuojan asentaminen	84

AKUN KÄSITTELY

Akku	85
Akkulaturilla	85
Kuljetus ja säilytys	85
Akun, akkulaturin ja koneen hävittäminen	85

KÄYNNISTYS JA PYSÄYTYS

Tarkastus ennen käynnistystä	86
Kiinnitä akku koneeseen.	86
Käynnistys ja pysäytys	86

PERUSTEKNIikka

Yleiset työohjeet	87
-------------------------	----

KUNNOSSAPITO

Tarkastukset ja huolto	89
Vianetsintäkaavio	90
Huoltokaavio	91

TEKNISET TIEDOT

Tekniset tiedot	92
EY-vaatimusten mukaisuusvakuutus	93

Ennen käynnistystä on huomioitava seuraavaa:

Lue käyttöohje huolellisesti.



VAROITUS! Pitkäaikainen altistuminen melulle saattaa heikentää kuuloa pysyvästi. Käytä aina kuulonsuojaimia.



VAROITUS! Koneen alkuperäistä rakennetta ei missään tapauksessa saa muuttaa ilman valmistajan lupaa. Käytä aina alkuperäisiä varaosia. Hyväksymättömien muutosten ja/tai lisävarusteiden käyttö voi aiheuttaa käyttäjälle tai muille vakavia vahinkoja tai kuoleman.



VAROITUS! Trimmeri voi virheellisesti tai huolimattomasti käytettynä olla vaarallinen työväline, joka saattaa aiheuttaa käyttäjälle tai sivullisille vakavia vammoja tai kuoleman. On erittäin tärkeää, että luet ja ymmärrät tämän käyttöohjeen sisällön.

Hyvä asiakas!

Onnittelemme Husqvarna-tuotteen valinnan johdosta! Husqvarnan perinteet ulottuvat vuoteen 1689 saakka, jolloin kuningas Kaarle XI antoi pystyttää Husqvarna-joen rannalle tehtaan muskettien valmistukseen. Sijoitus Husqvarna-joen rannalle oli looginen, koska jokea käytettiin vesivoiman tuottamiseen ja se toimi siten vesivoimalana. Näiden yli 300 vuoden ajan, joina Husqvarnan tehdas on ollut toiminnassa, siellä on valmistettu lukemattomia tuotteita, aina puuliesistä moderneihin keittiökoneisiin, ompelukoneisiin, polkupyöriin, moottoripyöriin jne. 1956 lanseerattiin ensimmäinen moottoriruohonleikkuri, jota seurasi vuonna 1959 moottorisaha, ja sillä alalla Husqvarna nykyisin toimii.

Husqvarna tänä päivänä yksi maailman johtavista metsä- ja puutarhatuotteiden valmistajista, jonka tärkeimpänä kriteerinä on laatu ja suorituskyky. Liikeideana on kehittää, valmistaa ja markkinoida moottorikäyttöisiä tuotteita metsän- ja puutarhanhoitoon sekä rakennus- ja laiteosteollisuudelle. Husqvarnan tavoitteena on myös olla eturivissä ergonomiassa, käyttäjäturvallisuudessa, turvallisuudessa ja ympäristöajattelussa, minkä vuoksi olemme kehittäneet lukuisia onnistuneita yksityiskohtia tuotteiden parantamiseksi näillä alueilla.

Olemme vakuuttuneita, että tulette tyytyväisenä arvostamaan tuotteemme laatua ja suorituskykyä vielä pitkälle tulevaisuudessa. Ostaessasi jonkin tuotteistamme saat ammattitaitoista korjaus- ja huoltoapua, jos jotakin kaikesta huolimatta tapahtuu. Jos ostat koneen muualta kuin valtuutetulta jälleenmyyjältämme, pyydä myyjää neuvomaan lähin huoltoliike.

Toivomme, että olet tyytyväinen koneeseesi, ja että se saa olla seuralaisenasi pitkän aikaa eteenpäin. Muista, että tämä käyttöohje on arvokas asiakirja. Noudattamalla sen käyttö-, huolto- ja kunnossapito- ja muita ohjeita voit huomattavasti pidentää koneen elinikää ja lisätä myös sen jälleenmyyntiarvoa. Jos myyt koneesi, muista luovuttaa käyttöohje uudelle omistajalle.

Kiitämme Husqvarna-tuotteen valitsemisesta!

Husqvarna AB kehittää jatkuvasti tuotteitaan ja pidättää siksi itselleen oikeuden mm. muotoa ja ulkonäköä koskeviin muutoksiin ilman ennakkoilmoitusta.

Koneen osat

(Kuva 1)

- 1 Trimmipää
- 2 Terälaitteen suojuus
- 3 Runkoputki
- 4 Vetovarren säätäminen (teleskooppi)
- 5 Lenkkikahva
- 6 Kahvan säätö
- 7 Näppäimistö
- 8 Käyttöliipaisimen varmistin
- 9 Käyttöliipaisin
- 10 Käyttöohje
- 11 Siima
- 12 Akkulaturilla
- 13 Virran ja varoitusten merkkivalo
- 14 SavE-painike
- 15 Käynnistys- ja pysäytyspainike
- 16 Akku
- 17 Akun vapautuspainikkeet
- 18 Akun varaustilan ilmaisim
- 19 Akun tila
- 20 Varoitusten merkkivalo
- 21 Kuusioavain
- 22 Kasvisuojus

Yleiset sähkötyökaluja koskevat varoitukset



VAROITUS! Lue kaikki turvavaroitukset ja kaikki ohjeet. Varoitusten ja ohjeiden huomiotta jättämisestä voi seurata sähköisku, tulipalo ja/tai vakava henkilövahinko.

Lue käyttöohje huolellisesti ja ymmärrä sen sisältö, ennen kuin alat käyttää konetta.

(Kuva 1)–(Kuva 37) viittaavat sivuilla 2–3 oleviin kuviin.

- Kone on tarkoitettu ainoastaan ruohon trimmaukseen. Älä koskaan kiinnitä koneeseen metallisia leikkuteriä. Älä käytä trimmeriä mihinkään muuhun kuin sen käyttötarkoituksen mukaiseen käyttöön.

TÄRKEÄÄ! Säestä kaikki varoitukset ja ohjeet tulevaa käyttöä varten. Termillä ”sähkötyökalu” tarkoitetaan varoituksissa verkkosähköllä toimivaa (johdollista) sähkötyökalua tai akkukäyttöistä (johdotonta) sähkötyökalua.

Tarkastus ennen käynnistystä

- Irrota akku aina käytön jälkeen, jotta kone ei käynnisty vahingossa. Irrota akku laitteesta aina ennen koneen huoltotoimia.
- Tarkista laite kulumisen ja vaurioiden varalta aina ennen käyttöä ja minkä tahansa koneeseen kohdistuneen iskun jälkeen. Korjaa viat tarpeen mukaan.
- Tarkasta työalue. Poista kaikki irtonaiset esineet, kuten kivet, lasinsirpaleet, naulat, teräslangat, narut ym. esineet, jotka voivat sinkoutua veitsiterästä tai tarttua siihen tai veitsiterän suojukseen.
- Lataa akku täyteen ennen ensimmäistä käyttökertaa. Katso ohjeet kohdasta Akun lataaminen.
- Koneen käyttäjän on huolehdittava siitä, etteivät ihmiset tai eläimet tule 15 m lähemmäksi työn aikana. Kun useampia käyttäjiä työskentelee samalla työalueella, on turvaetäisyyden oltava vähintään 15 m.
- Tarkista kone kokonaisuudessaan ennen käyttöä, katso huoltokaavio.

Työalueen turvallisuus

- Pidä työalue siistinä ja hyvin valaistuna. Sotkuiset tai hämärät alueet ovat alttiita onnettomuuksille
- Älä käytä sähkötyökaluja räjähdysherkässä ympäristössä, esimerkiksi herkästi syttyvien nesteiden, kaasujen tai pölyn läheisyydessä. Sähkötyökaluista lähtevät kipinät voivat sytyttää pölyn tai kaasut.
- Älä käytä laitetta sateessa.

- Pidä lapset ja sivulliset poissa, kun käytät sähkötyökalua. Häiriöt voivat saada sinut menettämään työkalun hallinnan.

Sähköturvallisuus

- Sähkötyökalun pistokkeen on sovittava pistorasiaan. Älä koskaan muuta pistoketta mitenkään. Älä käytä mitään pistokesovittimia maadoitettujen sähkötyökalujen kanssa. Alkuperäiset pistokkeet ja niihin sopivat pistorasiat vähentävät sähköiskun riskiä.
- Varo koskettamasta maadoitettuja pintoja, kuten putkia, pattereita, liesiä ja jääkaappeja. Sähköiskun riski kasvaa, jos käyttäjän keho on maadoitettu.
- Älä altista sähkötyökaluja sateelle tai märille olosuhteille. Sähkötyökaluun päässyt vesi lisää sähköiskun riskiä.

Vältä vaarallisia ympäristöjä. Älä käytä laitetta kosteissa tai märissä paikoissa. Käytä laitetta vain sen käyttötarkoituksen mukaisesti.

- Älä vahingoita johtoa. Älä koskaan käytä johtoa kantamiseen, vetämiseen tai pistokkeen irrottamiseen pistorasiasta. Pidä johto etäällä lämmönlähteistä, öljystä, terävistä reunoista ja liikkuvista osista. Vahingoittuneet tai sotkeutuneet johdot lisäävät sähköiskun riskiä.
- Kun käytät sähkötyökalua ulkona, käytä ulkotiloihin sopivaa jatkojohtoa. Ulkotiloihin sopivan johdon käyttäminen vähentää sähköiskun riskiä.
- Mikäli et voi välttää sähkötyökalun käyttöä kosteissa olosuhteissa, käytä maavuotokatkaisinta. Maavuotokatkaisimen käyttö vähentää sähköiskun vaaraa.

Henkilökohtainen turvallisuus

- Pysy valppaana, katso mitä teet ja käytä tervettä järkeä käyttäessäsi sähkötyökalua. Älä käytä sähkötyökalua väsyneenä tai alkoholin, huumeiden tai lääkityksen vaikutuksen alaisena. Hetken epähuomio sähkötyökalua käytettäessä voi johtaa vakavaan henkilövahinkoon.
- Käytä henkilökohtaisia suojavarusteita. Pidä aina silmäsuojia. Suojavarusteet, kuten pölysuoja, luistamattomat turvakengät, kypärä ja kuulosuojaimet, käytettynä niitä vaativissa oloissa vähentävät henkilövahinkoja.
- Estä tahaton käynnistys. Varmista, että katkaisin on POIS-asennossa ennen virtälähteeseen ja/tai akkuun kytkemistä, työkaluun tarttumista tai sen kantamista. Sähkötyökalujen kantaminen sormi katkaisijalla tai niiden kytkeminen sähköverkkoon tai akkuun katkaisimen ollessa päällä altistaa onnettomuuksille.
- Irrota mahdolliset säätöavaimet ennen virran kytkemistä sähkötyökaluun. Sähkötyökalun pyörittävään osaan kiinnitetty avain voi aiheuttaa henkilövahingon.

YLEISET TURVAOHJEET

- **Älä kurota.** Säilytä aina tukeva asento ja tasapaino. Tämä mahdollistaa sähkötyökalun paremman hallinnan odottamattomissa tilanteissa.
- **Pukeudu oikein.** Älä käytä löysästi istuvia vaatteita tai koruja. Pidä hiuksesi, vaatteesi ja käsineesi poissa liikkuvista osista. Löysät vaatteet, korut tai pitkät hiukset voivat tarttua liikkuviin osiin.
- **Jos käytettävissä on kytkentämahdollisuus pölynpoistojärjestelmälle, varmista, että se kytketään ja että sitä käytetään oikein.**
Pölynpoistojärjestelmän käyttö voi vähentää pölyyn liittyviä riskejä.
- Tärinäpäästöt sähkötyökalun varsinaisen käytön aikana voivat poiketa ilmoitetusta kokonaisarvosta työkalun käyttötavasta riippuen. Käyttäjien tulee itsensä suojaamiseksi noudattaa turvatoimia, jotka perustuvat päästöjen arviointiin todellisissa käyttöolosuhteissa (huomioon ottaen kaikki käyttöjakson osat, kuten työkalun päältäkytkemisaika ja se, milloin se käy joutokäynnillä, liipaisimen lisäksi).

Sähkötyökalujen käyttö ja huolto

- **Älä pakota sähkötyökalua.** Käytä käyttötarkoitukseen sopivaa sähkötyökalua. Oikea sähkötyökalu tekee työn paremmin ja turvallisemmin nopeudella, jota varten se on suunniteltu.
- **Älä käytä sähkötyökalua, jos virtaa ei voi kytkeä ja katkaista virtakatkaisimella.** Mikä tahansa sähkötyökalu, jota ei voi hallita katkaisimella, on vaarallinen, ja se pitää korjata.
- **Irrota pistoke pistorasiasta ja/tai akku sähkötyökalusta ennen kuin teet mitään säätöjä, vaihdat lisävarusteita tai varastoi sähkötyökalun.** Sellaiset varoimet vähentävät riskiä, että sähkötyökalu käynnistetään vahingossa.
- **Varastoi käyttämättömät sähkötyökalut pois lasten ulottuvilta, äläkä anna henkilöiden, jotka eivät tunne sähkötyökalua tai näitä ohjeita, käyttää sähkötyökalua.** Sähkötyökalut ovat vaarallisia kouluttamattomien käyttäjien käsissä.
- **Huolla sähkötyökaluja.** Tarkista, etteivät liikkuvat osat ole väärin suunnattuja tai tarttuvia, ettei mikään osa ole murtunut sekä kaikki muut tekijät, jotka voivat vaikuttaa sähkötyökalun toimintaan. Jos sähkötyökalu on vahingoittunut, korjauta se ennen käyttöä. Monet onnettomuudet johtuvat huonosti huolletuista sähkötyökaluista.
- **Pidä leikkaustyökalut terävinä ja puhtaina.** Oikein huolletut leikkaustyökalut, joiden leikkausreunat ovat terävät, eivät juutu kiinni niin helposti ja ovat helpommin hallittavissa.
- **Käytä sähkötyökalua, lisävarusteita, teriä jne. näiden ohjeiden mukaisesti ottaen huomioon työskentelyolosuhteet ja suoritettavan työn laadun.** Sähkötyökalun käyttö työtehtäviin, joihin sitä ei ole tarkoitettu, voi aiheuttaa vaaratilanteita.

Akkukäyttöisten työkalujen käyttö ja huolto

- **Lataa akku ainoastaan valmistajan tarkoitukseen nimeämällä laturilla.** Tietynlaiseen akustoon soveltuva laturi voi aiheuttaa toisen akuston lataamiseen käytettynä tulipalon vaaran.
- **Liitä työkaluihin ainoastaan niissä käytettäviksi hyväksytyt akkuja.** Muunlaisen akuston käyttö voi aiheuttaa tapaturmien tai tulipalon vaaran.
- **Kun akusto ei ole käytössä, pidä se poissa sellaisten metalliesineiden läheisyydestä, joilla akkuliittimet voitaisiin kytkeä toisiinsa. Tällaisia ovat esimerkiksi paperiliittimet, kolikot, avaimet, naulat, ruuvit ja pienet metalliesineet.** Akkuliittinten saattaminen keskenään oikosulkuun voi aiheuttaa palovammoja tai tulipalon.
- **Akusta voi tihkua nestettä vaikeissa olosuhteissa. Vältä kosketusta. Jos akkunestettä joutuu iholle, huuhtele ihoalue vedellä. Jos nestettä joutuu silmiin, hakeudu lääkäriin.** Akkuneste voi aiheuttaa ihoärsytystä tai palovammoja.

Huolto

- **Anna pätevän huoltohenkilön huoltaa sähkötyökalusi käyttäen vain täysin samankaltaisia vaihto-osia.** Tämä varmistaa, että sähkötyökalu säilyy turvallisena käyttäjä.
- Irrota aina akku seuraavissa tilanteissa:
- Käyttäjä poistuu koneen luota.
 - Ennen tukoksen korjaamista.
 - Irrota akku laitteesta aina ennen koneen huoltotoimia.
 - Jos terälaite osuu johonkin vieraaseen esineeseen, tai jos kone alkaa tärinästä, pysäytä kone. Irrota akku koneesta ja tarkasta, ettei kone ole vaurioitunut. Jos kone alkaa tärinästä epänormaalisti, tarkista se heti.

YLEISET TURVAOHJEET

TÄRKEÄÄ!

Leikkuulaite ei pysähdy välittömästi koneen sammuttamisen jälkeen.

Laitetta eivät saa käyttää henkilöt (lapset mukaan lukien), joiden fyysinen, sensorinen tai henkinen toimintakyky on alentunut. Laitetta eivät myöskään saa käyttää henkilöt, joilla ei ole riittävää kokemusta tai taitoja laitteen käyttöön, elleivät he ole saaneet ohjausta tai ohjeita heidän turvallisuudestaan vastaavalta henkilöltä. Lapsia on valvottava, jotta voidaan varmistaa, etteivät he leiki laitteella.

Älä koskaan anna lasten tai henkilöiden, joille ei ole annettu koneen ja/tai akun käyttökoulutusta, käyttää tai korjata sitä. Paikalliset määräykset saattavat rajoittaa käyttäjän ikää.

Säilytä varustusta lukittavassa tilassa, jotta lapset ja asiattomat henkilöt eivät pääse siihen käsiksi.

Pidä jalat ja kädet aina poissa leikkuualueelta, erityisesti silloin, kun käynnistät moottorin.

Varmista, että kaikki turvalaitteet ovat paikoillaan ja hyvässä kunnossa.

Älä koskaan käytä konetta, jos olet väsynyt, nauttinut alkoholia tai lääkkeitä, jotka voivat vaikuttaa näkökykyysi, harkintakykyysi tai kehosi hallintaan.

Käytä henkilökohtaisia suojavarusteita. Katso otsikon Henkilökohtainen suojavarustus alla annetut ohjeet.

Sammuta koneen virta, kun joudut siirtämään konetta. Irrota akku aina ennen kuin luovutat koneen toisen käyttäjän käyttöön.

Ainoat lisälaitteet, joita tämän tuotteen kanssa saa käyttää, ovat luvussa Tekniset tiedot suosittelemamme terälaitteet.

Älä koskaan käytä konetta, jota on muutettu niin, ettei sen rakenne enää ole alkuperäinen. Älä koskaan käytä konetta räjähtävien tai helposti syttyvien materiaalien läheisyydessä.

Älä koskaan käytä viallista konetta. Noudata tässä käyttöohjeessa annettuja turvallisuustarkastuksia, kunnossapitoa ja huoltoa koskevia ohjeita. Tietyt kunnossapito- ja huoltotyöt on annettava koulutettujen ja pätevien asiantuntijoiden tehtäviksi. Katso ohjeet kohdasta Kunnossapito. Käytä vain alkuperäisiä varaosia.

Varmista aina, että ilmanottoaukot ovat puhtaat, eikä niissä ole likaa.

Kaikki kannet, suojukset ja kahvat on kiinnitettävä ennen käynnistystä. Käytä konetta ainoastaan päivänvalossa tai muissa hyvin valaistuissa oloissa.

Älä koskaan käytä konetta huonolla säällä esimerkiksi sumussa, sateessa, kosteissa tai märissä olosuhteissa, kovassa tuulessa, ankarassa pakkasessa, ukkosella jne. Erittäin kuuma sää voi aiheuttaa koneen ylikuumentumisen.

Käytä aina tervettä järkeä

On mahdotonta käsitellä kaikki tilanteet, joihin voit joutua. Ole aina varovainen ja käytä tervettä järkeä. Vältä tilanteita, joihin et pidä itseäsi riittävän pätevänä. Jos näiden ohjeiden lukemisen jälkeen tunnet itsesi edelleen epävarmaksi menettelytavan suhteen, kysy asiantuntijan neuvoa ennen kuin jatkat.

Tärkeää



VAROITUS! Kone muodostaa käytön aikana sähkömagneettisen kentän. Kenttä saattaa joissakin tapauksissa häiritä aktiivisten tai passiivisten lääketieteellisten implanttien toimintaa. Vakavien tai kohtalokkaiden onnettomuuksien ehkäisemiseksi kehotamme lääketieteellisiä implantteja käyttäviä henkilöitä neuvottelemaan lääkärin ja lääketieteellisen implantin valmistajan kanssa ennen koneen käyttämistä.



VAROITUS! Älä anna koskaan lasten käyttää konetta tai oleskella sen läheisyydessä. Koska kone on helppo käynnistää, myös lapset saattavat pystyä käynnistämään sen, ellei heitä valvota. Tämä voi johtaa vakaviin henkilövahinkoihin. Irrota sen vuoksi akku aina, kun kone on ilman valvontaa.

YLEISET TURVAOHJEET

Henkilökohtainen suojarustus

TÄRKEÄÄ!

Trimmeri voi virheellisesti tai huolimattomasti käytettynä olla vaarallinen työväline, joka saattaa aiheuttaa käyttäjälle tai sivullisille vakavia vammoja tai kuoleman. On erittäin tärkeää, että luet ja ymmärrät tämän käyttöohjeen sisällön.

Konetta käytettäessä on aina pidettävä hyväksytyjä henkilökohtaisia suojarusteita. Henkilökohtaiset suojarusteet eivät poista tapaturmien vaaraa, mutta lieventävät vaurioita onnettomuustilanteessa. Pyydä jälleenmyyjältä apua varusteiden valinnassa.



VAROITUS! Tarkkaile aina varoitussignaaleja tai -huutoja kuulonsuojaimia käyttäessäsi. Riisu kuulonsuojaimet välittömästi moottorin pysäytyksen jälkeen.



VAROITUS! Kulmavaihdekotelo voi kuumentua erittäin kuumaksi, mikä muodostaa palovammariskin. Käytä käsineitä, kun työskentelet siimapään parissa.

Käytä aina:

- Kuulonsuojaimet
- Suojalasit tai visiiri
- Käytä käsineitä aina tarvittaessa, esim. terälaitetta asennettaessa.
- Käytä luistamattomia ja tukevia jalkineita.
- Käytä lujasta materiaalista valmistettuja vaatteita ja vältä liian löysiä vaatteita, jotka helposti tarttuvat risuihin ja oksiin. Käytä aina lujia pitkiä housuja. Älä pidä koruja, shortseja tai sandaaleja äläkä kulje paljain jaloin. Kiinnitä hiukset siten, etteivät ne ulotu hartoiden alapuolelle.
- Ensiapulaukun on aina oltava lähellä.

Koneen turvalaitteet

Tässä osassa selostetaan koneen turvalaitteet ja niiden toiminta ja annetaan tarkastus- ja kunnossapito-ohjeet, joilla varmistetaan niiden toimivuus. Katso luvusta Koneen osat, missä nämä koneet sijaitsevat koneessasi.

Koneen käyttöikä tai käyttöaika voi lyhentyä ja onnettomuusvaara kasvaa, jos koneen kunnossapitoa ei suoriteta oikealla tavalla ja jos huoltoja ja/tai korjauksia ei

tehdä ammattitaitoisesti. Jos tarvitset lisäohjeita, ota yhteys huoltokorjaamoon.

TÄRKEÄÄ!

Kaikki koneen huolto- ja korjaustyöt vaativat erikoiskoulutusta. Tämä koskee erityisesti koneen turvalaitteita. Jos koneessa havaitaan puutteita alla luetelluissa tarkastuksissa, on sinun otettava yhteys huoltoliikkeeseen. Hankkimalla tuotteen meiltä varmistat, että saat sille ammattimaisen korjauksen ja huollon. Jos ostat koneen muusta kuin huollot suorittavasta ammattiliikkeestä, pyydä myyjää neuvomaan lähin huoltoliike.



VAROITUS! Älä koskaan käytä konetta, jos sen turvalaitteet ovat rikki. Koneen turvalaitteet on tarkastettava ja pidettävä kunnossa tässä osassa esitetyllä tavalla. Jos koneessasi ilmenee tarkastettaessa puutteita, se on toimitettava huoltoliikkeeseen korjattavaksi.

Näppäimistö

Varmista, että kone käynnistyy/sammuu, kun käynnistys-/pysäytyspainiketta (1) painetaan ja pidetään pohjassa > 1 sekunnin ajan. Vihreä LED-valo (2) syttyy tai sammuu.

Jos varoitussymboli (3) vilkkuu ja vihreä LED-valo (2) palaa, tämä voi tarkoittaa seuraavia: **(Kuva 5)**

- Koneen käyttäminen täydellä kaasulla ja koneen aktivoiminen samaan aikaan ei ole mahdollista. Vapauta käyttöliipaisin, jolloin kone aktivoituu.
- Kone on tukossa. Sammuta kone. Irrota akku koneesta. Poista siimapähän juuttunut ruoho tai muu aines.
- Kone on ylikuormittunut kovan käytön vuoksi. Vapauta käyttöliipaisin, jolloin kone aktivoituu.

Jos varoitussymboli (3) vilkkuu, se tarkoittaa, että kone on liian kuumaa ja sammuu. Kun koneen lämpötila palautuu normaaliksi, se voidaan taas käynnistää.

Jatkuvasti palava punainen varoitusvalo (3) merkitsee, että kone on vietävä huoltoon.

Käyttöliipaisimen varmistin

Käyttöliipaisimen varmistin on suunniteltu estämään tahaton käyttöliipaisimen käyttö. Kun varmistin (1) painetaan kahvan sisään (= kun kahvasta tartutaan kiinni), käyttöliipaisin (2) vapautuu. Kun ote kahvasta irrotetaan, palautuvat sekä käyttöliipaisin että varmistin lähtöasentoonsa. Tämä tapahtuu kahdella toisistaan riippumattomalla palautusjousella. **(Kuva 6)**

Tarkasta, että käyttöliipaisin on lukittu, kun käyttöliipaisimen varmistin on alkuasennossa. **(Kuva 7)**

Paina käyttöliipaisinta ja varmista, että se palautuu alkuasentoonsa, kun se vapautetaan. **(Kuva 8)**

Tarkasta, että käyttöliipaisin ja sen varmistin liikkuvat vapaasti ja että niiden palautusjousijärjestelmät toimivat.

YLEISET TURVAOHJEET

(Kuva 9) Katso otsikon Käynnistys alla annetut ohjeet. Käynnistä kone ja anna täysi kaasu. Vapautta käyttöliipaisin ja tarkasta, että terälaitte pysähtyy ja pysyy liikkumattomana.

Terälaitteen suojus

Tämä suojus on tarkoitettu estämään irtonaisia esineitä sinkoutumasta käyttäjää kohti. Suojus estää myös käyttäjää koskettamasta terälaitteeseen. **(Kuva 10)**

Tarkasta, että suojus on ehjä ja ettei siinä ole halkeamia. Vaihda suojus, jos siihen on kohdistunut iskuja tai siinä on halkeamia.

Käytä aina ko. terälaitteelle suositeltua teräsuojusta. Katso luku Tekniset tiedot.



VAROITUS! Terälaitetta ei saa missään olosuhteissa käyttää ilman, että hyväksytty suojus on asennettu. Katso luku Tekniset tiedot. Jos terään asennetaan väärä tai viallinen teräsuojus, se voi aiheuttaa vakavan tapaturman.



VAROITUS! Kone on saanut kiitosta matalasta tärinästostaan. Liiallinen altistuminen tärinöille saattaa aiheuttaa verisuoni- tai hermovaurioita verenkiertohäiriöistä kärsiville henkilöille. Hakeudu lääkäriin, jos havaitset oireita, jotka voivat liittyä liialliseen tärinöille altistumiseen. Esimerkkejä tällaisista oireista ovat: huimaus, tunnottomuus, ”kutina”, ”pistely”, kipu, voimattomuus tai heikkous, ihon värin tai pinnan muutokset. Näitä oireita esiintyy tavallisesti sormissa, käsissä tai ranteissa.

Terälaitte

Tässä osassa kerrotaan, miten oikealla kunnossapidolla ja oikeantyyppisiä terälaitteita käyttämällä:

- Saat parhaan sahaustehon.
- Pidennät terälaitteen kestoikää.

TÄRKEÄÄ!

Käytä terälaitteessa vain suosittellemaamme suojusta! Katso luku Tekniset tiedot.

Katso terälaitteen ohjeista siiman kelausohjeet ja oikean siimakoon valinta.

Irrota akku aina, ennen kuin työskentelet minkä tahansa terävarustukseen kuuluvan osan parissa. Se pyörii vielä kaasuliipaisimen vapauttamisen jälkeen. Varmista, että terävarustus on täysin pysähtynyt ja irrota akku ennen kuin alat käsitellä terävarustusta.

Trimmipää



VAROITUS! Käytä aina suositeltua trimmerin siimaa. Katso tekniset tiedot. Ohjeiden noudattamatta jättäminen voi johtaa henkilövahinkoihin.

TÄRKEÄÄ!

Varmista aina, että trimmisiima kelautuu tiukalle ja tasaisesti puolalle, muussa tapauksessa kone aiheuttaa terveydelle haitallista tärinää.

- Käytä vain suositeltuja siimapäitä ja siimoja. Valmistaja on testannut niiden sopivuuden tiettyyn moottorikokoon. Tämä on erityisen tärkeää käytettäessä täysautomaattista siimapäätä. Käytä vain suositeltuja terälaitteita. Katso kohta Tekniset tiedot. (Kuva 25)
- Yleisesti ottaen pieni kone vaatii pienet trimmipäät ja päinvastoin. Tämä sen vuoksi, että siimalla raivattaessa on moottorin singottava siima säteittäisesti trimmipästä ja kestävä myös raivattavan ruohon aiheuttama vastus.
- Myös siiman pituus on tärkeää. Pitkä siima vaatii suuremman moottoritehon kuin yhtä paksu, mutta lyhyempi siima.
- Varmista, että trimmisuojuksessa oleva veitsi on ehjä. Sitä käytetään siiman katkaisemiseen oikeanpituiseksi.
- Siiman käyttöiän pitentämiseksi, sitä voidaan liottaa vedessä pari vuorokautta. Siima tulee näin sitkeämmäksi ja kestää pitempään. Poikkeavat siiman pituudet voivat johtaa tarpeettomaan tärinään. Napauta siimapäätä, jolloin se säätää siiman oikeanmittaiseksi.
- Siiman käyttöiän pitentämiseksi, sitä voidaan liottaa vedessä pari vuorokautta. Siima tulee näin sitkeämmäksi ja kestää pitempään.

Trimmisuojaus

- Liu'uta siimapään suojus siimapäähän. **(Kuva 34)**
- Kiinnitä siimapään suojus siimapäässä olevaan koteloon. **(Kuva 35)**

Trimmipään asennus

- Pyöritä teräakselia, kunnes yksi vääntiön rei'istä tulee vaihteistokotelon vastaavan reiän kohdalle.
- Lukitse akseli työntämällä lukkotappi reikään.
- Kierrä trimmipää kiinni pyörimissuunnan vastaiseen suuntaan.
- Irrotus tapahtuu päinvastaisessa järjestyksessä. **(Kuva 33)**

Lenkkikahvan asennus

- Sovita ruuvi kaarikahvaan.
- Liu'uta kaarikahva vetovarressa olevaan kiinnikkeeseen.
- Kiristä kaarikahvan kiinnitysruuvi. **(Kuva 36)**
- Säädä sitten trimmeri niin, että työskentelyasento on mukava. **(Kuva 11)**

Kasvisuojan asentaminen

- Asenna kasvisuoja siimapäässä oleviin aukkoihin. **(Kuva 37)**

AKUN KÄSITTELY

Akku

Näyttö osoittaa akun varaustason ja mahdolliset akkuun liittyvät ongelmat. Akun varaustaso näytetään viiden sekunnin ajan koneen sammuttamisen tai akun varaustilan ilmaisimen painamisen jälkeen (1). Virheen tapahtuessa akun varoitussymboli syttyy (2). Katso vikakoodit. (Kuva 27)

LED-valot	Akun varaustila
Kaikki LED-valot palavat.	Täysi lataus (67–100 %)
LED 1 ja LED 2 palavat.	Akku on 34–66 %:sti ladattu.
LED 1 palaa.	Akku on 1-33 %:sti ladattu.
LED 1 vilkkuu.	Akku on tyhjä. Lataa akku.

Akkulaturilla



VAROITUS! Sähköiskun ja oikosulun vaara. Käytä hyväksytyjä ja ehjiä seinäpistorasioita. Varmista, ettei kaapeli ole vaurioitunut. Vaihda kaapeli uuteen, jos siinä on mitään vaurioita. Korjauta kaikki tuotevahingot valtuutetussa huoltoliikkeessä.

Kytke akkulaturi.

- Kytke akkulaturi tyyppikilven mukaiseen verkkovirtaan ja taajuuteen.
- Akku ei lataudu, jos lämpötila ylittää 50 °C.

Kytke akku akkulaturiin.

Tarkasta säännöllisesti, että akkulaturi ja akku ovat ehjiä. Katso myös otsikon Kunnossapito alla olevat ohjeet.

Akku on ladattava ennen ensimmäistä käyttökertaa. Akun varaus on toimitettaessa vain 30 %.

- Kytke akku akkulaturiin. (Kuva 14)
- Laturin vihreä latausvalo syttyy, kun akku kytketään akkulaturiin. Lataus on käynnissä. (Kuva 13)
- Kun akun kaikki LED-valot palavat, akku on ladattu täyteen. (Kuva 12)
- Irrota pistoke pistorasiasta. Älä koskaan irrota pistoketta pistorasiasta vetämällä virtajohdosta.
- Irrota laturi akusta.

Varaustila

Litiumioniakkuja voidaan ladata niiden varaustasosta riippumatta. Lataaminen voidaan keskeyttää tai aloittaa uudelleen akun varaustasosta riippumatta. Täyteen ladattu akku ei menetä varaustaan, vaikka se jätettäisiinkin laturiin. (Kuva 28)

Kuljetus ja säilytys

- Laitteessa olevia litiumioniakkuja koskevat vaarallisten aineiden lainsäädännön määräykset.
- Esimerkiksi kolmansien osapuolten tai huoltisijoiden järjestämässä tavarakuljetuksessa on noudatettava pakkausta ja merkintöjä koskevia erityismääräyksiä.
- Tuotteen kuljetuksen valmisteluun on kysyttävä neuvoa vaarallisten aineiden asiantuntijalta. Myös maakohtaisia määräyksiä on noudatettava.
- Teippaa tai peitä paljaat liittimet ja pakkaa akku niin, että se ei pääse liikkumaan pakkauksessaan.
- Irrota akku aina varastoinnin tai kuljetuksen ajaksi.
- Säilytä akkua ja akkulaturia kuivassa paikassa, johon kosteus tai pakkanen eivät pääse.
- Älä säilytä akkua paikassa, jossa on staattista sähköä. Älä koskaan säilytä akkua metallilaatikossa.
- Säilytä akkua 5–25 °C:ssa, äläkä koskaan säilytä niitä suorassa auringonvalossa.
- Säilytä akkulaturia 5–45 °C:ssa, äläkä koskaan säilytä niitä suorassa auringonvalossa.
- Säilytä akkulaturia ainoastaan suljetussa ja kuivassa paikassa.
- Säilytä akku erillään akkulaturista. Säilytä varustusta lukittavassa tilassa, jotta lapset ja asiattomat henkilöt eivät pääse siihen käsiin.
- Varmista, että kone on puhdistettu hyvin ja että täydellinen huolto on tehty ennen pitkäaikais säilytystä.
- Varmista koneen kiinnitys kuljetuksen aikana.

Akun, akkulaturin ja koneen hävittäminen

Tuotteeseen tai sen pakkaukseen kiinnitetty merkki osoittaa, että tätä tuotetta ei voi käsitellä kotitalousjätteenä. Se on toimitettava sopivaan kierrätyskeskukseen sähkö- ja elektroniikkalaitteiden uusiokäyttöä varten.

Kun huoledit tuotteen oikeasta talteenotosta, olet mukana estämässä mahdollisten negatiivisten vaikutusten kohdistumista ympäristöön ja ihmisiin, joita muutoin voisi seurata tämän tuotteen epäasiallisesta jätekäsittelystä. Lisätietoja tämän tuotteen kierrätyksestä saat kunnalta, talousjätehuollosta tai liikkeestä, josta ostit tuotteen.

Tarkastus ennen käynnistystä

- Tarkasta moottori lian ja murtumien varalta. Puhdista ruoho ja lehdet moottorin kotelosta harjalla. Käytä käsineitä aina tarvittaessa.
- Varmista, että siimapää on asianmukaisesti kiinnitetty trimmeriin.
- Tarkasta, että kone on moitteettomassa kunnossa. Tarkasta, että kaikki mutterit ja ruuvit on kiristetty.
- Tarkasta, että trimmipää ja trimmisuojus ovat ehjät ja ettei niissä ole halkeamia. Vaihda trimmipää tai trimmisuojus, jos niihin on kohdistunut iskuja tai niissä on halkeamia. (Kuva 29)
- Älä koskaan käytä konetta ilman suojuksia tai viallisin suojuksin.
- Kaikkien koteloiden on oltava oikein asennettuina ja ehjiä ennen koneen käynnistystä.
- Käytä konetta vain sille tarkoitettuihin töihin.

Kiinnitä akku koneeseen.

Varmista, että käytät ainoastaan täyteen ladattuja akkuja. Käytä koneessa ainoastaan Husqvarnan alkuperäisakkuja. Katso tekniset tiedot.

- Kiinnitä akku koneeseen. Akun kuuluu liukua vaivattomasti koneessa olevan akun pidikkeeseen. Jos akku ei liu'u paikalleen vaivatta, sitä ei ole kohdistettu oikein. Akku lukittuu paikalleen, kun kuulet napsahduksen. Varmista, että akku on kiinnitetty koneeseen oikein. (Kuva 15)

Käynnistys ja pysäytys



VAROITUS! Varmista, ettei työalueella ole asiaankuulumattomia, muussa tapauksessa on olemassa vakavien henkilövahinkojen vaara. Turvaetäisyys on 15 metriä.

Käynnistys

Käynnistä kone. Paina ja pidä pohjassa käynnistinpainiketta > yhden sekunnin ajan, kunnes vihreä LED-valo syttyy. (Kuva 30)

Paina käyttöliipaisimen varmistinpainiketta ja sitten käyttöliipaisinta. Terävarustus alkaa pyöriä.

Pysäytys

Pysäytä kone vapauttamalla käyttöliipaisin ja sammuta kone.

Irrota akku koneesta painamalla kahta vapautuspainiketta ja vetämällä akku irti. (Kuva 16)

TÄRKEÄÄ! Irrota akku aina käytön jälkeen, jotta kone ei käynnisty vahingossa.

Yleiset työohjeet

TÄRKEÄÄ!

Tässä osassa käsitellään trimmerin käyttöön liittyviä yleisiä turvaohjeita.

Kun joudut tilanteeseen, jossa trimmin käytön jatkaminen tuntuu epävarmalta, on sinun kysyttävä neuvoa asiantuntijalta. Käännä jälleenmyyjäsi tai huoltoliikkeesi puoleen.

Älä tee mitään sellaista, mihin et katso taitosi riittävän.



VAROITUS! Kone voi aiheuttaa vakavan henkilövahingon. Lue turvaohjeet huolellisesti. Opettele käyttämään konetta oikein.



VAROITUS! Irrota akku laitteesta aina ennen koneen huoltotoimia.

Yleiset turvamääräykset

Käytä henkilökohtaisia suojarusteita. Katso otsikon Henkilökohtainen suojarustus alla annetut ohjeet.

1 Tarkkaile ympäristöä:

- Varmistaaksesi, etteivät ihmiset, eläimet tai muut tekijät pääse vaikuttamaan koneen hallintaan.
- Varmistaaksesi, etteivät ihmiset, eläimet tai muut ole vaarassa joutua kosketuksiin terälaitteen tai terälaitteesta sinkoutuvien irtonaisten esineiden kanssa.
- HUOM! Älä koskaan käytä konetta niin, ettei sinulla onnettomuustapauksessa ole mahdollisuutta kutsua apua. Pidä sivulliset vähintään 15 metrin päässä koneesta työn aikana.

2 Tarkasta työskentelyalue. Poista kaikki irralliset esineet, kuten kivet, lasinsirpaleet, naulat, rautalangat, narut ja vastaavat, jotka voivat sinkoutua liikkeelle tai kietoutua leikkuulaitteistoon.

- 3 Älä koskaan käytä konetta huonolla säällä esimerkiksi sumussa, sateessa, kovassa tuulussa, ankarassa pakkasessa jne. Huonossa säässä työskentely on väsyttävää ja voi aiheuttaa vaaratilanteita, esimerkiksi tehdä alustasta liukkaan.

Turvaohjeet työn aikana

- Varmista, että voit siirtyä ja seisoa turvallisesti. Katso, onko äkilliselle siirtymiselle esteitä (juuria, kiviä, oksia, kuoppia, oja jne.). Noudata suurta varovaisuutta viettävässä maastossa työskennellessäsi. (Kuva 17)
- Älä kurota. Säilytä aina tukeva asento ja tasapaino.
- Varmista aina, että jalansijasi on tasainen. Älä koskaan juokse käyttäessäsi laitetta vaan kävele.

- Käytä aina molempia käsiä koneen kiinnittämiseen. Pidä konetta kehon oikealla puolella. (Kuva 18) Konetta ei saa pakottaa. Kone tekee työn paremmin ja tapaturmien vaara on pienempi, jos sitä käytetään nopeudella, jota varten se on suunniteltu.
- Pidä kaikki kehon osat poissa pyörivästä terälaitteesta. Pidä leikkuulaitteisto vyötärön korkeudella.
- Sammuta koneen virta, kun joudut siirtämään konetta. Irrota akku aina ennen kuin luovutat koneen toisen käyttäjän käyttöön.
- Älä koskaan laske konetta maahan katkaisematta ensin sen virtaa ja irrota aina akku.
- Jos terälaite osuu johonkin vieraaseen esineeseen, tai jos kone alkaa täristä, pysäytä kone. Irrota akku koneesta ja tarkasta, ettei kone ole vaurioitunut.
- Jos kone tärisee, napsauta siimapäätä, jolloin siima säätyy oikeaan mittaansa ja tärinä loppuu.
- Vapauta käyttöliipaisin jokaisen työvaiheen jälkeen näin säästät akun varausta.
- Varmista, että trimmerin kotelon ilmanottoaukoissa ei ole ruohoa tai likaa.



VAROITUS! Koneen käyttäjä, eikä kukaan muukaan, ei saa yrittää vetää raivattua materiaalia sivuun moottorin tai terälaitteen pyöriessä, sillä seurauksena voi olla vakavia vahinkoja.

Tapaturmien välttämiseksi sammuta koneen virta ja irrota akku ennen siimapään ympärille kertyneen aineksen pois siivoamista. Kulmavaihte voi olla kuuma käytön aikana ja jonkin aikaa sen jälkeen. Koskettaminen voi aiheuttaa palovamman.



VAROITUS! Varo sinkoutuvia esineitä. Käytä aina hyväksytyjä silmänsuojaimia. Älä koskaan nojaa terälaitteen suojuksen yli. Kivet, roskat yms. saattavat sinkoutua silmiin ja aiheuttaa sokeutumisen tai vakavia vahinkoja.

Pidä asiaankuulumattomat etäällä. Lasten, eläinten, katsojien ja avustajien on oltava 15 metrin turva-alueen ulkopuolella. Pysäytä kone välittömästi, jos joku lähestyy sitä. Älä koskaan käännä koneen kanssa ympäri tarkastamatta ensin, ettei turva-alueella ole ketään.

Kaarikahvan ja vetovarren säätäminen (teleskoopivarsi)

- Löysää lukituskahvaa ja säädä kahva oikeaan asentoon. **(Kuva 11)**
- Avaa vetovarressa oleva lukko ja aseta vetovarren ja lukon pituus haluamaasi arvoon.

Turvaohjeet työn jälkeen

- Varmista ennen koneen puhdistusta, korjausta tai tarkastusta, että terälaite on pysähtynyt. Irrota akku koneesta.

SavE mode

Kone on varustettu akkuja säästävällä toiminnolla (SavE). Aktivoi toiminto painamalla SavE-painiketta. Vihreä LED-valo syttyy sen merkiksi, että toiminto on aktivoitu.

Useimmissa tapauksissa SavE-tila on trimmatessa optimaalinen ja mahdollistaa pisimmän käyttöajan. Vapauta käyttöliipaisin jokaisen työvaiheen jälkeen näin säästät akun varausta. **(Kuva 32)**

Automaattinen sammutustoiminto

Kone on varustettu sammutusominaisuudella, joka kytkee koneen virran pois, jos sitä ei käytetä. Vihreä merkkivalo sammuu ja kone sammuu 45 sekunnin kuluttua.

Ruohontrimmaus trimmipäällä



VAROITUS! Suojuksen ja terälaitteen väliin tarttuu toisinaan oksia ja ruohoa. Irrota akku aina ennen koneen puhdistusta.

Trimmaus

- Pidä trimmipää hieman maanpinnan yläpuolella ja kallista sitä. Raivaus suoritetaan siiman päällä. Anna siiman työskennellä vapaasti. Älä koskaan paina siimaa raivattavaan materiaaliin. **(Kuva 19)**
- Siimalla on helppo raivata ruhot ja rikkaruohot seinien, aitojen, puiden ja istutusten viereltä, mutta se voi myös vaurioittaa puiden ja pensaiden arkaa kuorta sekä aidantolppia.
- Vähennä kasvillisuusvaurioiden vaaraa lyhentämällä siima 10-12 cm:n pituiseksi ja vähennä moottorin käyntinopeutta.

Kaapiminen

- Kaapimistekniikalla poistetaan kaikki epätoivottu kasvillisuus. Pidä trimmipää hieman maanpinnan yläpuolella ja kallista sitä. Anna siiman pään iskeä maahan puiden, pylväiden, patsaiden ja vastaavien vierustalta. HUOM! Tämä tekniikka lisää siiman kulumista. **(Kuva 20)**
- Siima kuluu nopeammin ja sitä on syötettävä ulos useammin kivien, tiilien, betonien, metallaitojen jne. lähellä työskenneltäessä kuin raivattaessa puiden ja puuaitojen vierustalta.

- Trimmattaessa ja kaavittaessa ei tule käyttää täyttä kaasua (80%), jotta siima kestäisi pitempään ja trimmipää kuluisi vähemmän.

Leikkuu

- Trimmi on ihanteellinen työkalu ruohon leikkuuseen paikoista, joihin on vaikea päästä tavallisella ruohonleikkurilla. Pidä siimaa maanpinnan suuntaisesti ruohoa leikattaessa. Vältä painamasta trimmipäätä maata vasten, koska se voi pilata nurmikon ja vaurioittaa työvälinettä. **(Kuva 21)**
- Vältä pitämästä trimmipäätä jatkuvasti maassa tavallisen leikkuun aikana. Jatkuva kosketus voi vaurioittaa ja kuluttaa trimmipäätä.

Siivous

- Pyörivän siiman puhallusilmaa voidaan käyttää nopeaan ja helppoon puhdistukseen. Pidä siima puhdistettavien pintojen päällä niiden suuntaisesti ja liikuta työvälinettä edestakaisin. **(Kuva 22)**
- Leikattaessa ja siivottaessa on käytettävä täyttä kaasua hyvän tuloksen saamiseksi.

Tarkastukset ja huolto



VAROITUS! Irrota akku laitteesta aina ennen koneen huoltotoimia. Korjauta kaikki tuotevahingot valtuutetussa huoltoliikkeessä.

TÄRKEÄÄ! Älä koskaan pese akkua tai akkulaturia vedellä. Vahvat puhdistusaineet voivat vaurioittaa muoviosia.

Kaikki koneen huolto- ja korjaustyöt vaativat erikoiskoulutusta. Tämä koskee erityisesti koneen turvalaitteita. Jos koneessa havaitaan puutteita alla luetelluissa tarkastuksissa, on sinun otettava yhteys huoltoliikkeeseen. Hankkimalla tuotteen meiltä varmistat, että saat sille ammattimaisen korjauksen ja huollon. Jos ostat koneen muusta kuin huollot suorittavasta ammattiliikkeestä, pyydä myyjää neuvomaan lähin huoltoliike. Käytä vain alkuperäisiä varaosia. **(Kuva 31)**

Tarkasta säännöllisesti, että akkulaturi ja akku ovat ehjiä. **(Kuva 4)**

Puhdistus

Puhdista kone käytön jälkeen.

Jotta kahvojen epätasapainolta ja tärinältä vältytään, siimapää on puhdistettava säännöllisesti. Tarkista lisäksi, onko pään toinen puoli tai varsi puhdistettava.

Varmista ennen akun asettamista laturiin, että akku ja akkulaturi ovat puhtaita ja akun ja laturin liittimet ovat puhtaita ja kuivia. Pidä akun ohjauskiskot puhtaina.

Puhdista muoviosat puhtaalla ja kuivalla liinalla. **(Kuva 34) (Kuva 23)**

Vetovarren säätäminen (teleskooppi)

Vetovarressa olevaa lukitusvipua voi säätää.

- Kiristä vetovarren säätöruuvi kuusiokoloavaimella. **(Kuva 26)**

Trimmerin siiman tarkastaminen

Käytä vain suositeltuja siimapäitä ja siimoja. Valmistaja on testannut niiden sopivuuden tiettyyn moottorikokoon. Tämä on erityisen tärkeää käytettäessä täysautomaattista siimapäätä. Käytä vain suositeltuja terälaitteita. Katso kohta Tekniset tiedot.

Leikkauspää

Tarkasta, että trimmipää on kunnossa ja ettei siinä ole halkeamia. Vaihda trimmipää tarvittaessa. **(Kuva 24)**

- Vedä siimakokoonpano irti.
- Aseta siimapää takaisin paikalleen.
- Sovita siimapää paikalleen.

Aseta siimapää takaisin paikalleen.

- Lukitse akseli työntämällä lukkotappi (C) reikään. **(Kuva 33)**
- Ruuvaa siimapäätä vastapäivään.
- Sovita siimapää paikalleen.

KUNNOSSAPITO

Vianetsintäkaavio

Vianmääritys tehdään näppäimistön kautta.

Näppäimistö

Näppäimistö	Mahdolliset viat	Mahdolliset toimenpiteet
Merkkivalo vilkkuu. Nro 3 kuvassa (5).	Ylikuormitus.	Siimapää on juuttunut. Irrota akku koneesta. Puhdista siimapää ruhosta.
	Lämpötilavaihtelu.	Anna koneen jäähtyä.
Kone ei käynnisty	Likaa akkuliittimissä.	Puhdista paineilmalla tai pehmeällä harjalla.
	Käyttöliipaisinta ja aktivointipainiketta painetaan samaan aikaan.	Vapauta käyttöliipaisin, jolloin kone aktivoituu.
Varoitusvalo palaa. Nro 3 kuvassa (5).	Huolto	Käännä huoltoliikkeen puoleen.

Akun ja/tai akkulaturin vianmääritys latauksen aikana.

Akku

LED-näyttö	Mahdolliset viat	Mahdolliset toimenpiteet
Merkkivalo vilkkuu. Nro 2 kuvassa (27).	Lämpötilavaihtelu.	Käytä akkua -10 °C – 40 °C:een lämpötiloissa.
	Ylijännite.	Tarkasta, että verkkojännite vastaa koneeseen kiinnitetystä kilvessä ilmoitettua jännitettä. Irrota akku akkulaturista.
	Alijännite	Akun lataus.
Varoitusvalo palaa. Nro 2 kuvassa (27).	Akkukennoston väli liian suuri (1 V).	Käännä huoltoliikkeen puoleen.

Akkulaturilla

LED-näyttö	Mahdolliset viat	Mahdolliset toimenpiteet
VIAN MERKKIVALO vilkkuu	Lämpötilavaihtelu.	Käytä akkulaturia ainoastaan 5–40 °C:een lämpötiloissa.
Punainen LED-valo palaa	Akkukennoston väli liian suuri (1 V).	Käännä huoltoliikkeen puoleen.

KUNNOSSAPITO

Huoltokaavio



VAROITUS! Irrota akku laitteesta aina ennen koneen huoltotoimia. Korjauta kaikki tuotevahingot valtuutetussa huoltoliikkeessä.

Seuraavassa on esitetty luettelo koneelle suoritettavista huoltotoimista. Useimmat kohdista on kuvattu kappaleessa Huolto. Käyttäjä saa tehdä ainoastaan sellaisia huolto- ja kunnostustehtäviä, jotka on kuvattu tässä käyttöohjeessa. Laajemmat toimenpiteet tulee antaa valtuutetun huoltokorjaamon tehtäväksi.

Kunnossapito	Päivittäiset toimenpiteet	Viikoittaiset toimenpiteet	Kuukausittaiset toimenpiteet
Puhdista koneen ulko-osat puhtaalla ja kuivalla liinalla. Älä koskaan käytä vettä.	X		
Pidä kahvat kuivina, puhtaina ja öljyttöminä sekä puhtaana vaseliinista.	X		
Varmista, että käynnistys-/pysäytyspainike toimii asianmukaisesti, eikä siinä ole vaurioita.	X		
Varmista, että käyttöliipaisin ja sen varmistin toimivat asianmukaisesti turvallisuutta ajatellen.	X		
Tarkasta, että kaikki säätimet ovat ehjiä ja toimintakunnossa.	X		
Tarkasta, että suojus on ehjä ja ettei siinä ole halkeamia. Vaihda suojus, jos siihen on kohdistunut iskuja tai siinä on halkeamia.	X		
Tarkasta, että trimmipää on kunnossa ja ettei siinä ole halkeamia. Vaihda trimmipää tarvittaessa.	X		
Tarkasta, että ruuvit ja mutterit ovat kireällä.	X		
Tarkasta, että akku on ehjä.	X		
Tarkasta akun varaustaso.	X		
Tarkasta, että akkulaturi on ehjä ja toimii.	X		
Tarkasta akun ja koneen väliset kytkennät, samoin kuin akun ja akkulaturin väliset kytkennät.			X

TEKNISET TIEDOT

Tekniset tiedot

Mallimerkintä	Husqvarna 115iL
Sarja	T100EU
Moottori	
Moottorityyppi	BLDC
Käyttöakselin pyörimisnopeus, r/min	5500
Leikkuuleveys, mm	330
Paino	
Paino ilman akkua, kg	3,45
Painon akun kanssa, kg	4,7
Melupäästöt	
(ks. huom. 1)	
Äänentehotaso, mitattu dB(A)	85
Äänentehotaso, taattu L _{WA} dB(A)	91
Äänitasot	
(ks. huom. 2)	
Äänenpainetaso käyttäjän korvan tasalla mitattuna standardin EN50636-2-91 mukaisesti, dB(A)	77
Tärinätasot	
(ks. huom. 3)	
Kahvojen tärinätasot mitattuna standardien EN50636-2-91 mukaan, m/s ²	
Varusteena siimapää (alkuperäinen), edessä/takana.	4,2/1,9

Huom. 1: Melupäästöt ympäristöön äänentehona (L_{WA}) EY-direktiivin 2000/14/EY mukaisesti mitattuna. Taatun ja mitatun äänitason erona on se, että taattu ääniteho sisältää myös mitatun tuloksen hajonnan ja vaihtelun saman mallin eri koneiden välillä direktiivin 2000/14/EY mukaisesti.

Huom. 2: Ilmoitetuilla tiedoilla vastaavasta koneen äänenpainetasosta tyypillinen tilastollinen hajonta (vakiopoikkeama) on 2,5 dB (A).

Huom. 3: Ilmoitetuilla tiedoilla tärinätasosta tyypillinen tilastollinen hajonta (vakiopoikkeama) on 1,5 m/s².

Käytä koneessa ainoastaan Husqvarnan alkuperäisiä BLi-akkuja.

Malliin 115iL hyväksytyt akut.				
Akku	BLi10		BLi20	
Tyyppi	Litiumioni		Litiumioni	
Akun kapasiteetti, Ah	2,1 (VTC4)	2 (HD2)	4,2 (VTC4)	4 (HD2)
Jännite, V	36	36,5	36	36,5
Paino, kg	0,7	0,7	1,2	1,2

Tiettyihin BLi-akkuihin sopivat laurit.	
Akkulaturilla	QC80
Verkkovirta, V	100-240
Taajuus, Hz	50-60
Teho, W	100
Lähtöjännite, V, tasavirta / ampeeria, A	36/2

Lisälaitteet	Tyyppi	Terälaitteen suojuksen, Tuotenro
Siimapää	T25B M8 (2,0 mm:n siima)	585 33 92-01

TEKNISET TIEDOT

EY-vaatimustenmukaisuusvakuutus (Koskee ainoastaan Eurooppaa)

Husqvarna AB, SE-561 82 Huskvarna, Ruotsi, puh. +46-36-146500, vakuuttaa, että trimmerit **Husqvarna 115iL (sarja T100EU)** alkaen vuoden 2016 sarjanumeroista (vuosi on ilmoitettu arvokilvessä ennen sarjanumeroa), on valmistettu seuraavan NEUVOSTON DIREKTIIVIN vaatimusten mukaisesti:

- 17. toukokuuta 2006 "koskien koneita" **2006/42/EY**.
- 26. helmikuu 2014 "sähkömagneettista yhteensopivuutta koskeva" direktiivi **2014/30/EU**.
- 8. toukokuuta 2000 "koskien melupäästöä ympäristöön" **2000/14/EY**.
- annettu 8 päivänä kesäkuuta 2011 tiettyjen vaarallisten aineiden käytön rajoittamisesta **2011/65/EU**.

Seuraavia standardeja on sovellettu:

EN 60335-1:2012+A11:2014, EN 50636-2-91:2014, EN 55014-1:2006+A1:2009+A2:2011, EN 61000-4-2:2009, EN 61000-4-3:2006+A1:2008

0499, Société Nationale de Certification et d'Homologation, BP 23 L-5201 Sandweiler, Luxemburg, vakuuttaa vaatimustenmukaisuuden 8. toukokuuta 2000 annetun, melupäästöjä ympäristöön koskevan neuvoston direktiivin 2000/14/EY liitteen VI kanssa. Sertifiikaatin numero on: **SNCH*2000/14*2005/88*2931*01**

Katso melupäästöjä koskevat tiedot luvusta Tekniset tiedot.

Huskvarna 31. lokakuuta 2017



Lars Roos, kehityspäällikkö (Husqvarna AB:n valtuutettu ja teknisestä dokumentaatiosta vastaava edustaja.)

SYMBOLERKLÄRUNG

Symbole am Gerät:

Übersetzung der originalen schwedischen Bedienungsanleitung.

WARNUNG! Trimmer können gefährlich sein! Durch nachlässige oder falsche Handhabung können schwere Verletzungen oder tödliche Unfälle von Anwendern oder anderen Personen verursacht werden. Es ist überaus wichtig, dass Sie den Inhalt der Bedienungsanleitung lesen und verstehen. Lesen Sie die Bedienungsanweisung sorgfältig durch und machen Sie sich mit dem Inhalt vertraut, bevor Sie das Gerät benutzen.

Benutzen Sie immer:

- Einen zugelassenen Gehörschutz
- Zugelassener Augenschutz

Max. Drehzahl der Abtriebswelle, U/min



Dieses Produkt stimmt mit den geltenden CE-Richtlinien überein.



Zuschauer sollten einen Sicherheitsabstand einhalten.



Stets zugelassene Schutzhandschuhe tragen.



Rutschfeste und stabile Stiefel tragen.



Das Symbol auf dem Produkt oder der Verpackung gibt an, dass dieses Produkt nicht im Hausmüll entsorgt werden darf. Dieses Produkt muss in einer angemessenen Verwertungsanlage entsorgt werden. (nur für Europa)



Warnung vor hochgeschleuderten und abprallenden Gegenständen.



Nur für nichtmetallische, flexible Schneidaustrüstungen bestimmt, d. h. für Trimmerköpfe mit Trimmerfäden.



Nicht dem Regen aussetzen.



Gleichstrom.



Umweltbelastende Geräuschemissionen gemäß der Richtlinie der Europäischen Gemeinschaft. Die Emission des Gerätes ist im Kapitel Technische Daten und auf dem Geräteschild angegeben.



Das Typenschild mit Seriennummer. **yyyy** ist das Produktionsjahr, **ww** ist die Produktionswoche.

yyyywwxxxxx

Symbole auf dem Akku und/oder auf dem Ladegerät:

Dieses Produkt muss in einer angemessenen Verwertungsanlage entsorgt werden. (nur für Europa)



Störungsfreier Transformator



Ladegerät nur in Innenräumen verwenden und lagern.



Doppelt isoliert



Sonstige Symbole/Aufkleber am Gerät beziehen sich auf spezielle Zertifizierungsanforderungen, die in bestimmten Ländern gelten.

INHALT

Inhalt

SYMBOLERKLÄRUNG

Symbole am Gerät:	94
Symbole auf dem Akku und/oder auf dem Ladegerät:	94

INHALT

Inhalt	95
Vor dem Start ist Folgendes zu beachten:	95

EINLEITUNG

Sehr geehrter Kunde!	96
Was ist was?	96

ALLGEMEINE SICHERHEITSVORSCHRIFTEN

Allgemeine Sicherheitshinweise für elektrisch betriebene Werkzeuge	97
Persönliche Schutzausrüstung	100
Sicherheitsausrüstung des Gerätes	100
Schneidausrüstung	102

MONTAGE

Trimmerschutz	103
Montage des Trimmerkopfs	103
Montage des Loophandgriffs	103
Befestigen Sie den Pflanzenschutz	103

HANDHABUNG DER BATTERIE

Batterie	104
Batterieladegerät	104
Transport und Aufbewahrung	104
Entsorgung von Batterie, Ladegerät und Maschine	104

STARTEN UND STOPPEN

Kontrolle vor dem Start	106
Batterie in das Gerät einsetzen.	106
Starten und stoppen	106

ARBEITSTECHNIK

Allgemeine Arbeitsvorschriften	107
--------------------------------------	-----

WARTUNG

Inspektion und Wartung	109
Störungssuchplan	110
Wartungsschema	111

TECHNISCHE DATEN

Technische Daten	112
EG-Konformitätserklärung	113

Vor dem Start ist Folgendes zu beachten:

Die Bedienungsanweisung sorgfältig durchlesen.



WARNUNG! Eine längerfristige Beschallung mit Lärm kann zu bleibenden Gehörschäden führen. Stets einen Gehörschutz tragen.



WARNUNG! Unter keinen Umständen darf die ursprüngliche Konstruktion des Gerätes ohne Genehmigung des Herstellers geändert werden. Es ist immer Originalzubehör zu verwenden. Unzulässige Änderungen und/oder unzulässiges Zubehör können zu schweren oder sogar tödlichen Verletzungen des Anwenders oder anderer Personen führen.



WARNUNG! Falsch oder nachlässig eingesetzte Rasentrimmer können schwere oder tödliche Verletzungen bei Benutzern oder anderen Personen verursachen. Es ist sehr wichtig, dass Sie den Inhalt dieser Bedienungsanweisung gelesen und verstanden haben.

Sehr geehrter Kunde!

Herzlichen Glückwunsch zu Ihrem Kauf eines Husqvarna-Produkts! Husqvarnas Geschichte reicht bis ins Jahr 1689 zurück, als König Karl XI eine Fabrik an den Ufern des Flusses Huskvarna errichten ließ, in der Musketen gefertigt werden sollten. Die Lage am Huskvarna bot sich an, da der Fluss zur Erzeugung von Wasserkraft verwendet wurde und so als Wasserkraftwerk diente. In den mehr als 300 Jahren seit dem Bestehen des Husqvarna-Werks wurden unzählige Produkte hergestellt, angefangen von Holzöfen bis hin zu modernen Küchenmaschinen, Nähmaschinen, Fahr- und Motorrädern usw. 1956 wurde der erste Motorrasenmäher auf den Markt gebracht, gefolgt von der Motorsäge 1959, und in diesem Bereich ist Husqvarnas auch heute tätig.

Husqvarna ist gegenwärtig einer der weltführenden Hersteller von Forst- und Gartenmaschinen und legt vor allem Wert auf Qualität und Leistungskraft. Das Unternehmenskonzept umfasst die Entwicklung, Herstellung und den Vertrieb von Produkten für den Einsatz in Wald und Garten sowie in der Bauindustrie. Husqvarnas Ziel ist es, auch in den Bereichen Ergonomie, Benutzerfreundlichkeit, Sicherheit und Umwelt führend zu sein – dies lässt sich an vielen Details erkennen, die aus diesen Gesichtspunkten heraus entwickelt wurden.

Wir sind überzeugt, dass Sie mit der Qualität und Leistung unserer Produkte über lange Jahre mehr als zufrieden sein werden. Mit dem Erwerb unserer Produkte erhalten Sie professionelle Hilfe bei Reparaturen und Service, falls doch einmal etwas passieren sollte. Haben Sie die Maschine nicht bei einem unserer Vertragshändler gekauft, fragen Sie dort nach der nächsten Servicewerkstatt.

Wir hoffen, dass Sie mit Ihrer Maschine über lange Jahre zufrieden sein werden. Denken Sie daran, diese Bedienungsanleitung sicher aufzubewahren. Die genaue Befolgung ihres Inhalts (Verwendung, Service, Wartung usw.) verlängert die Lebensdauer der Maschine erheblich und erhöht zudem ihren Wiederverkaufswert. Sollten Sie Ihre Maschine verkaufen, händigen Sie dem neuen Besitzer bitte auch die Bedienungsanleitung aus.

Vielen Dank, dass Sie sich für ein Husqvarna-Produkt entschieden haben.

Die Husqvarna AB arbeitet ständig an der Weiterentwicklung ihrer Produkte und behält sich daher das Recht auf Änderungen ohne vorherige Ankündigung, z. B. von Form und Aussehen, vor.

Was ist was?

(Abbildung 1)

- 1 Trimmerkopf
- 2 Schutz für die Schneidausrüstung
- 3 Führungsrohr
- 4 Wellenverstellung (Teleskop)
- 5 Loophandgriff
- 6 Handgriffeinstellung
- 7 Tastatur
- 8 Gashebelsperre
- 9 Gashebel
- 10 Bedienungsanweisung
- 11 Stromkabel
- 12 Batterieladegerät
- 13 Betriebs- und Warnanzeige
- 14 SavE-Taste (Energiespartaste)
- 15 Ein-/Aus-Taste
- 16 Batterie
- 17 Batterieeinstellungstaste
- 18 Taste für Ladestandsanzeige
- 19 Batterieladestatus
- 20 Warnanzeiger
- 21 Inbusschlüssel
- 22 Pflanzenschutz

ALLGEMEINE SICHERHEITSVORSCHRIFTEN

Allgemeine Sicherheitshinweise für elektrisch betriebene Werkzeuge



WARNUNG! Lesen Sie sämtliche Sicherheitshinweise und Anweisungen durch. Die Nichtbeachtung der Warnhinweise und Anweisungen kann Stromschlag, Brand und/oder schwere Verletzungen zur Folge haben.

Lesen Sie die Bedienungsanweisung sorgfältig durch und machen Sie sich mit dem Inhalt vertraut, bevor Sie das Gerät benutzen.

(Abbildung 1) - (Abbildung 37 finden Sie auf den Seiten 2-3.

- Das Gerät ist nur für Trimmarbeiten bestimmt. Es dürfen auf keinen Fall Schneidwerkzeuge aus Metall angebracht werden. Benutzen Sie den Rasentrimmer ausschließlich für den vorgesehenen Zweck.

WICHTIG! Bewahren Sie alle Warnhinweise und Anweisungen für spätere Referenzzwecke auf. Die Bezeichnung "Elektrowerkzeug" in den Warnhinweisen bezieht sich auf ein Elektrowerkzeug mit Netzbetrieb (über ein Kabel) oder Akkubetrieb (kabellos).

Kontrolle vor dem Start

- Stets Batterie entnehmen, um den versehentlichen Start des Geräts zu verhindern. Vor allen Wartungsarbeiten am Gerät stets die Batterie entnehmen.
- Vor Gebrauch des Geräts und nach jedem Zusammenstoß muss das Gerät auf Anzeichen von Verschleiß oder Schäden überprüft und ggf. repariert werden.
- Kontrollieren Sie den Arbeitsbereich. Entfernen Sie alle losen Gegenstände wie z. B. Steine, Glasscherben, Nägel, Draht, Seile usw., die hochgeschleudert werden oder sich in den Messern bzw. im Messerschutz verfangen können.
- Laden Sie die Batterie vollständig, bevor Sie diese zum ersten Mal verwenden. Anweisungen hierzu finden Sie im Abschnitt zum Laden der Batterie.
- Der Anwender des Geräts hat darauf zu achten, dass während der Arbeit keine Menschen oder Tiere näher als 15 m an herankommen. Wenn mehrere Anwender am gleichen Einsatzort tätig sind, muss der Sicherheitsabstand mindestens 15 Meter betragen.
- Vor dem Gebrauch der Maschine eine Gesamtüberprüfung durchführen, siehe Wartungsplan.

Sicherheit im Arbeitsbereich

- **Sorgen Sie für einen sauberen und gut ausgeleuchteten Arbeitsbereich.** Durch zugestellte oder dunkle Arbeitsbereiche steigt die Unfallgefahr stark an.
- **Betreiben Sie Elektrowerkzeuge niemals an Orten, an denen Explosionsgefahr besteht, z. B. in der Nähe von leicht entflammaren Flüssigkeiten, Gasen oder Stäuben.** Bei der Arbeit mit Elektrowerkzeugen kann es zu Funkenbildung kommen, wodurch sich Stäube oder Dämpfe entzünden können.
- Verwenden Sie die Geräte nicht bei Regen.
- **Sorgen Sie bei der Arbeit mit Elektrowerkzeugen dafür, dass sich keine Kinder oder unbefugten Personen in der Nähe befinden.** Durch Ablenkungen können Sie die Kontrolle über das Werkzeug verlieren.

Elektrische Sicherheit

- **Elektrowerkzeuge müssen mit passender Stromversorgung betrieben werden. Nehmen Sie niemals Änderungen am Anschlussstecker vor. Verwenden Sie bei Elektrowerkzeugen mit Schutzkontakt (geerdet) niemals Adapterstecker.** Stecker im Originalzustand und passende Steckdosen reduzieren das Stromschlagrisiko.
- **Vermeiden Sie Körperkontakt mit geerdeten Gegenständen wie Rohrleitungen, Heizungen, Herden oder Kühlschränken.** Bei Körperkontakt mit geerdeten Gegenständen besteht ein erhöhtes Stromschlagrisiko.
- **Setzen Sie Elektrowerkzeuge niemals Regen oder sonstiger Feuchtigkeit aus.** Wenn Wasser in ein Elektrowerkzeug eindringt, erhöht sich das Stromschlagrisiko.

Halten Sie sich nicht in gefährlichen Umgebungen auf. Verwenden Sie die Geräte nicht an feuchten oder nassen Stellen. Verwenden Sie das richtige Gerät. Verwenden Sie ein Gerät ausschließlich für den vorgesehenen Zweck.

- **Verwenden Sie das Anschlusskabel nicht missbräuchlich. Verwenden Sie das Anschlusskabel niemals zum Tragen oder Heranziehen des Elektrowerkzeugs, und ziehen Sie den Stecker nicht mit dem Anschlusskabel aus der Steckdose.** Halten Sie das Anschlusskabel von Hitzequellen, Öl, scharfen Kanten und beweglichen Teilen fern. Beschädigte oder verdrehte Anschlusskabel erhöhen das Stromschlagrisiko.
- **Wenn Sie ein Elektrowerkzeug im Freien benutzen, verwenden Sie ein für den Außeneinsatz geeignetes Verlängerungskabel.** Ein für den Außeneinsatz geeignetes Kabel vermindert das Stromschlagrisiko.
- **Ist der Betrieb eines Elektrowerkzeugs in feuchter Umgebung unvermeidbar, sollten Sie eine**

ALLGEMEINE SICHERHEITSVORSCHRIFTEN

Stromversorgung mit FI-Schutzschalter verwenden. Die Verwendung eines FI-Schutzschalters verringert die Gefahr elektrischer Schläge.

Persönliche Sicherheit

- **Bleiben Sie wachsam, achten Sie auf das, was Sie tun, und setzen Sie gesunden Menschenverstand ein, wenn Sie mit Elektrowerkzeugen arbeiten. Benutzen Sie keine Elektrowerkzeuge, wenn Sie müde sind oder unter Einfluss von Drogen, Alkohol oder Medikamenten stehen.** Bei der Arbeit mit Elektrowerkzeugen können bereits kurze Phasen der Unaufmerksamkeit zu schweren Verletzungen führen.
- **Benutzen Sie Schutzausrüstung. Tragen Sie stets einen Augenschutz.** Schutzausrüstung wie Staubmaske, rutschsichere Sicherheitsschuhe, Schutzhelm und Gehörschutz senkt bei angemessenem Einsatz das Verletzungsrisiko.
- **Vermeiden Sie ein unbeabsichtigtes Anlaufen. Achten Sie darauf, dass sich der Schalter in der Aus-Stellung (OFF) befindet, bevor Sie das Elektrowerkzeug an das Netz und/oder den Akku anschließen oder es hochheben oder herumtragen.** Durch Herumtragen von Elektrowerkzeugen mit dem Finger am Schalter und das Einstecken des Steckers bei betätigtem Schalter steigt das Unfallrisiko stark an.
- **Entfernen Sie sämtliche Einstellschlüssel, bevor Sie das Elektrowerkzeug einschalten.** Ein an einem beweglichen Teil des Elektrowerkzeugs angebrachter Schlüssel kann zu Verletzungen führen.
- **Sorgen Sie für einen festen Stand. Achten Sie jederzeit darauf, sicher zu stehen und das Gleichgewicht zu bewahren.** Dadurch haben Sie das Elektrowerkzeug in unerwarteten Situationen besser im Griff.
- **Kleiden Sie sich richtig. Tragen Sie niemals lose sitzende Kleidung oder Schmuck. Halten Sie Haar, Kleidung und Handschuhe von beweglichen Teilen fern.** Lose Kleidung, Schmuck oder langes Haar kann von beweglichen Teilen erfasst werden.
- **Wenn Anschlüsse für Staubsaug- und Staubsammelvorrichtungen vorhanden sind, sorgen Sie dafür, dass diese richtig angeschlossen und eingesetzt werden.** Die Verwendung von Staubsammelvorrichtungen kann staubbezogene Gefahren mindern.
- Die Vibrationsemissionen während der tatsächlichen Verwendung des Elektrowerkzeugs können abhängig von der Verwendungsart des Werkzeugs vom angegebenen Gesamtwert abweichen. Bediener sollten Sicherheitsmaßnahmen für den eigenen Schutz ergreifen, die auf einer Beurteilung der Exposition unter tatsächlichen Nutzungsbedingungen beruht. Dabei sind alle Teile des Betriebszyklus zu berücksichtigen, z. B. abgesehen vom Gashebelbetrieb, die Zeiten, wenn das Werkzeug

ausgeschaltet ist und wenn es im Leerlauf betrieben wird.

Verwendung und Pflege von Elektrowerkzeugen

- **Überbeanspruchen Sie Elektrowerkzeuge nicht. Benutzen Sie das richtige Elektrowerkzeug für Ihren Einsatzzweck.** Das richtige Elektrowerkzeug erledigt seine Arbeit bei bestimmungsgemäßem Einsatz besser und sicherer.
- **Benutzen Sie das Elektrowerkzeug nicht, wenn es sich nicht am Schalter ein- und ausschalten lässt.** Jedes Elektrowerkzeug, das nicht mit dem Schalter betätigt werden kann, stellt eine Gefahr dar und muss repariert werden.
- **Trennen Sie das Elektrowerkzeug von der Stromversorgung bzw. vom Akku, bevor Sie Einstellarbeiten vornehmen, Zubehörteile austauschen oder das Elektrowerkzeug verstauen.** Solche präventiven Sicherheitsmaßnahmen verhindern den unbeabsichtigten Anlauf des Elektrowerkzeugs.
- **Lagern Sie nicht benutzte Elektrowerkzeuge außerhalb der Reichweite von Kindern und lassen Sie nicht zu, dass Personen das Elektrowerkzeug bedienen, die nicht mit dem Werkzeug selbst und/oder diesen Anweisungen vertraut sind.** Elektrowerkzeuge stellen in ungeschulten Händen eine Gefahr dar.
- **Halten Sie Elektrowerkzeuge in Stand. Prüfen Sie auf Fehlansrichtungen, sicheren Halt und Leichtgängigkeit beweglicher Teile, Beschädigungen von Teilen sowie auf jegliche andere Zustände, die sich auf den Betrieb des Elektrowerkzeugs auswirken können. Bei Beschädigungen lassen Sie das Elektrowerkzeug reparieren, bevor Sie es benutzen.** Viele Unfälle mit Elektrowerkzeugen sind auf schlechte Wartung zurückzuführen.
- **Halten Sie Schneidwerkzeuge scharf und sauber.** Ordnungsgemäß gewartete Schneidwerkzeuge mit scharfen Schneidkanten bleiben seltener hängen und sind einfacher zu beherrschen.
- **Benutzen Sie Elektrowerkzeuge, Zubehör, Werkzeugspitzen und Ähnliches in Übereinstimmung mit diesen Anweisungen und auf die für das jeweilige Elektrowerkzeug bestimmungsgemäße Weise und beachten Sie dabei die jeweiligen Arbeitsbedingungen und die Art der auszuführenden Arbeiten.** Der bestimmungswidrige Einsatz von Elektrowerkzeugen kann zu gefährlichen Situationen führen.

Verwendung und Pflege von batteriebetriebenen Werkzeugen

- **Eine Aufladung darf nur mit dem vom Hersteller vorgeschriebenen Ladegerät durchgeführt werden.** Durch ein für einen bestimmten Batterietyp

ALLGEMEINE SICHERHEITSVORSCHRIFTEN

geeignetes Ladegerät kann Brandgefahr entstehen, wenn es für eine andere Batterie verwendet wird.

- **Verwenden Sie Elektrowerkzeuge nur mit speziell ausgezeichneten Batterien.** Die Verwendung anderer Batterien kann zu Verletzungs- und Brandgefahr führen.
- **Wenn eine Batterie nicht verwendet wird, muss sie von anderen Metallgegenständen wie Büroklammern, Münzen, Schlüsseln, Nägeln, Schrauben o. Ä. ferngehalten werden, durch die die beiden Klemmen miteinander verbunden werden könnten.** Durch Kurzschluss der Batterieklemmen kann es zu Verbrennungen oder Bränden kommen.
- **Bei falschem Gebrauch kann Flüssigkeit aus der Batterie austreten; vermeiden Sie dabei jeglichen Hautkontakt. Bei versehentlichem Hautkontakt sofort mit Wasser abspülen. Wenn Flüssigkeit in die Augen gelangt, suchen Sie einen Arzt auf.** Durch austretende Flüssigkeit aus der Batterie kann es zu Reizungen oder Verbrennungen kommen.

Service

- **Lassen Sie Elektrowerkzeuge durch qualifiziertes Fachpersonal und unter Verwendung identischer Ersatzteile warten.** Auf diese Weise wird dafür gesorgt, dass die Sicherheit des Elektrowerkzeugs nicht beeinträchtigt wird.

Entfernen Sie immer den Akku:

- Wenn sich der Bediener vom Gerät entfernt.
- Bevor eine Blockierung entfernt wird.
- Vor allen Wartungsarbeiten am Gerät stets die Batterie entnehmen.
- Wenn ein Fremdkörper getroffen wird oder Vibrationen auftreten, muss das Gerät abgestellt werden. Batterie aus dem Gerät entnehmen und das Gerät auf Schäden prüfen. Wenn das Gerät anfängt, ungewöhnlich zu vibrieren, überprüfen Sie es sofort.

WICHTIG!

Wird das Gerät ausgeschaltet, läuft das Schneidwerkzeug noch etwas nach.

Der Gebrauch des Geräts durch Personen (einschließlich Kindern), die über eingeschränkte körperliche, sensorische oder geistige Fähigkeiten verfügen oder denen es an der erforderlichen Erfahrung und Kenntnissen mangelt, ist untersagt, sofern sie nicht von einer für ihre Sicherheit verantwortlichen Person bei der Arbeit überwacht und im Gebrauch des Geräts zuvor geschult wurden. Kinder nicht mit dem Gerät spielen lassen. Das Gerät ist kein Spielzeug!

Kinder oder nicht im Gebrauch des Geräts und/oder der Batterie geschulte Personen dürfen Gerät bzw. Batterie weder bedienen noch warten. Unter Umständen gelten gesetzlich vorgeschriebene Altersbeschränkungen.

Bewahren Sie das Gerät für Kinder und Unbefugte unzugänglich in einem abschließbaren Raum auf.

Hände und Füße sind stets vom Schnittbereich fern zu halten. Dies gilt insbesondere während des Motorstarts.

Achten Sie auf die korrekte Anbringung und den einwandfreien Zustand aller Sicherheitsvorrichtungen.

Arbeiten Sie niemals mit dem Gerät, wenn Sie müde sind, Alkohol getrunken oder Medikamente eingenommen haben, da hierdurch Sehkraft, Urteilsvermögen oder Körperkontrolle beeinträchtigt werden können.

Tragen Sie persönliche Schutzausrüstung. Siehe die Anweisungen unter der Überschrift "Persönliche Schutzausrüstung".

Das Gerät ist für den Transport abzuschalten. Für die Übergabe des Geräts an eine andere Person muss die Batterie entnommen werden.

Dieses Produkt darf nur mit der Schneidausrüstung verwendet werden, die im Kapitel Technische Daten empfohlen wird.

Niemals mit einem Gerät arbeiten, das ohne Zustimmung des Herstellers modifiziert wurde und nicht länger mit der Originalausführung übereinstimmt. Das Gerät darf niemals in der Nähe explosiver oder feuergefährlicher Materialien verwendet werden.

Niemals mit einem defekten Gerät arbeiten. Die Kontroll-, Wartungs- und Serviceanweisungen in dieser Bedienungsanleitung sind genau zu befolgen. Gewisse Wartungs- und Servicemaßnahmen sind von geschulten, qualifizierten Fachleuten auszuführen. Siehe Anweisungen unter dem Titel Wartung. Nur Originalteile verwenden.

Es ist sicherzustellen, dass die Lüftungsöffnungen stets frei von Schmutz sind.

Vor dem Start müssen sämtliche Abdeckungen, Schutzvorrichtungen und Griffe angebracht sein. Die Maschine nur bei Tageslicht oder bei sonstiger guter Beleuchtung benutzen.

Die Verwendung des Geräts bei schlechtem Wetter, u. a. bei Nebel, Regen, Nässe oder feuchter Umgebung, starkem Wind, großer Kälte, Gewittergefahr usw., sollte vermieden werden. Extrem heißes Wetter kann zur Überhitzung des Geräts führen.

ALLGEMEINE SICHERHEITSVORSCHRIFTEN

Stets mit gesundem Menschenverstand arbeiten!

Es ist unmöglich, alle denkbaren Situationen abzudecken, die beim Gebrauch des Geräts auftreten könnten. Gehen Sie stets mit Vorsicht und Vernunft vor. Vermeiden Sie Situationen, für die Sie sich nicht ausreichend qualifiziert fühlen. Falls Sie sich auch nach dem Lesen dieser Anweisungen nicht über die richtige Vorgehensweise im Klaren sind, sollten Sie einen Fachmann zu Rate ziehen, bevor Sie fortfahren.

Wichtig



WARNUNG! Diese Maschine erzeugt beim Betrieb ein elektromagnetisches Feld. Dieses Feld kann sich unter bestimmten Bedingungen auf die Funktionsweise aktiver oder passiver medizinischer Implantate auswirken. Um die Gefahr für schwere oder tödliche Verletzungen auszuschließen, sollten Personen mit einem medizinischen Implantat vor der Nutzung dieser Maschine ihren Arzt und den Hersteller des Implantats konsultieren.



WARNUNG! Niemals Kindern erlauben, das Gerät zu benutzen oder sich in seiner Nähe aufzuhalten. Da das Gerät leicht zu starten ist, könnten auch Kinder bei unzureichender Aufsicht in der Lage sein, das Gerät zu starten. Dies kann zu schweren Verletzungen führen. Daher stets die Batterie entfernen, wenn das Gerät unbeaufsichtigt ist.

Persönliche Schutzausrüstung

WICHTIG!

Falsch oder nachlässig eingesetzte Rasentrimmer können schwere oder tödliche Verletzungen bei Benutzern oder anderen Personen verursachen. Es ist sehr wichtig, dass Sie den Inhalt dieser Bedienungsanweisung gelesen und verstanden haben.

Bei der Benutzung des Gerätes muss die vorgeschriebene persönliche Schutzausrüstung angewendet werden. Die persönliche Schutzausrüstung beseitigt nicht die Unfallgefahr, begrenzt aber den Umfang der Verletzungen und Schäden. Bei der Wahl der Schutzausrüstung einen Fachhändler um Rat fragen.



WARNUNG! Bei Verwendung eines Gehörschutzes immer auf Warnsignale oder Zurufe achten. Den Gehörschutz immer abnehmen, sobald der Motor abgestellt ist.



WARNUNG! Das Gerätegehäuse kann sehr heiß werden. Verbrennungsgefahr! Bei Arbeiten am Trimmerkopf sind Handschuhe zu verwenden.

Benutzen Sie immer:

- Gehörschutz
- Schutzbrille oder Visier
- Handschuhe sind dann zu tragen, wenn dies notwendig ist, z. B. bei der Montage der Schneidausrüstung.
- Rutschfeste und stabile Stiefel tragen.
- Kleidung aus reißfestem Material wählen und nicht zu weite Kleidungsstücke tragen, die sich leicht im Unterholz verfangen können. Stets kräftige lange Hosen tragen. Keinen Schmuck, kurze Hosen oder Sandalen tragen und nicht barfuß gehen. Schulterlanges Haar nicht offen tragen.
- Ein Erste-Hilfe-Set soll immer griffbereit sein.

Sicherheitsausrüstung des Gerätes

In diesem Abschnitt werden einzelnen Teile der Sicherheitsausrüstung des Gerätes beschrieben, welche Funktion sie haben und wie ihre Kontrolle und Wartung ausgeführt werden sollen, um sicherzustellen, dass sie funktionsfähig sind. (Siehe Kapitel Was ist was? um herauszufinden, wo die Sicherheitsdetails an Ihrem Gerät zu finden sind).

Lebensdauer und Laufzeit des Geräts können sich verkürzen und die Unfallgefahr steigen, wenn die Wartung des Geräts nicht ordnungsgemäß und Service und/oder Reparaturen nicht fachmännisch ausgeführt

ALLGEMEINE SICHERHEITSVORSCHRIFTEN

werden. Weitere Informationen erteilt Ihnen gerne die nächste Servicewerkstatt.

WICHTIG!

Service und Reparatur des Gerätes erfordern eine Spezialausbildung. Dies gilt besonders für die Sicherheitsausrüstung des Gerätes. Wenn Ihr Gerät den unten aufgeführten Kontrollanforderungen nicht entspricht, müssen Sie Ihre Servicewerkstatt aufsuchen. Beim Kauf eines unserer Produkte wird gewährleistet, dass Reparatur- oder Servicearbeiten fachmännisch ausgeführt werden. Sollte der Verkäufer Ihres Gerätes nicht an unser Fachhändler-Service-Netz angeschlossen sein, fragen Sie nach unserer nächstgelegenen Servicewerkstatt.



WARNUNG! Benutzen Sie nie ein Gerät mit defekter Sicherheitsausrüstung. Die Sicherheitsausrüstung des Gerätes muss so kontrolliert und gewartet werden, wie dies in diesem Abschnitt beschrieben wird. Wenn Ihr Gerät den Kontrollanforderungen nicht entspricht, muss eine Servicewerkstatt aufgesucht werden.

Tastatur

Sicherstellen, dass das Gerät wirklich ein- bzw. ausgeschaltet ist, wenn die Ein-/Aus-Taste (1) gedrückt und für mindestens 1 Sekunde gehalten wird. Die grüne LED (2) geht an bzw. aus.

Ein blinkendes Warnsymbol (3) und eine grün leuchtende LED (2) zeigen an, dass: **(Abbildung 5)**

- bei voll angezogenem Gashebel das Gerät nicht eingeschaltet werden kann. Gashebel loslassen. Das Gerät startet.
- das Gerät blockiert ist. Gerät abschalten. Batterie aus dem Gerät entnehmen. Gras oder andere um den Trimmerkopf gewickelte Materialien entfernen.
- der Trimmer überlastet ist. Gashebel loslassen. Das Gerät startet.

Ein blinkendes Warnsymbol (3) zeigt an, dass das Gerät überhitzt ist. Das Gerät schaltet ab. Sobald das Gerät auf eine normale Temperatur abgekühlt ist, ist es betriebsbereit und kann gestartet werden.

Ein dauerhaft leuchtendes rotes Warnlicht (3) zeigt an, dass das Gerät einem Service unterzogen werden muss.

Gashebelsperre

Die Gashebelsperre ist dazu bestimmt, ein versehentliches Auslösen des Gashebels zu verhindern. Wenn die Sperre (1) in den Handgriff gedrückt wird (= beim Umfassen des Handgriffs), wird der Gashebel (2) freigegeben. Wird der Handgriff losgelassen, werden Gashebel und Gashebelsperre wieder in ihre Ausgangsstellung zurückgestellt. Dies geschieht mit Hilfe

von zwei voneinander unabhängigen Rückzugfedersystemen. **(Abbildung 6)**

Kontrollieren, ob der Gashebel gesperrt ist, wenn sich die Gashebelsperre in der Ausgangslage befindet. **(Abbildung 7)**

Die Gashebelsperre eindrücken und kontrollieren, ob sie in ihre Ausgangslage zurückkehrt, wenn sie losgelassen wird. **(Abbildung 8)**

Kontrollieren, ob Gashebel und Gashebelsperre leicht zu drücken sind und ihre Rückzugfedersysteme funktionieren. **(Abbildung 9)** Siehe Anweisungen unter der Überschrift Start. Gerät starten und Vollgas geben. Den Gashebel loslassen und kontrollieren, ob die Schneidausrüstung völlig zum Stillstand kommt.

Schutz für die Schneidausrüstung

Dieser Schutz soll verhindern, dass lose Gegenstände zum Anwender hochgeschleudert werden. Der Schutz verhindert auch, dass der Anwender mit der Schneidausrüstung in Berührung kommt. **(Abbildung 10)**

Den Schutz auf Schäden und Risse kontrollieren. Den Schutz austauschen, wenn er Schlägen ausgesetzt war oder Risse aufweist.

Immer den empfohlenen Schutz für die jeweilige Schneidausrüstung verwenden. Siehe das Kapitel Technische Daten.



WARNUNG! Unter keinen Umständen darf eine Schneidausrüstung ohne einen zugelassenen Schutz betrieben werden. Siehe das Kapitel Technische Daten. Wenn ein falscher oder ein defekter Schutz montiert wird, können dadurch schwere Verletzungen verursacht werden.



WARNUNG! Das Gerät ist äußerst vibrationsarm. Personen mit Kreislaufstörungen, die zu oft Vibrationen ausgesetzt werden, laufen Gefahr, Schäden an den Blutgefäßen oder am Nervensystem davonzutragen. Gehen Sie zum Arzt, wenn Sie an Ihrem Körper Symptome feststellen, die auf Vibrationsschäden deuten. Beispiele solcher Symptome sind: Einschlafen von Körperteilen, Gefühlsverlust, Kitzeln, Stechen, Schmerz, Verlust oder Beeinträchtigung der normalen Körperkraft, Veränderungen der Hautfarbe oder der Haut. Diese Symptome treten am häufigsten in den Fingern, Händen oder Handgelenken auf.

ALLGEMEINE SICHERHEITSVORSCHRIFTEN

Schneidaurüstung

Dieser Abschnitt beschreibt, wie man durch vorschriftsmäßige Wartung und Anwendung der richtigen Schneidaurüstung:

- Erreicht eine maximale Schneidleistung.
- Verlängert die Lebensdauer der Schneidaurüstung.

WICHTIG!

Die Schneidaurüstung immer nur mit dem von uns empfohlenen Schutz verwenden! Siehe Kapitel Technische Daten.

Zum korrekten Einlegen des Fadens und zur Wahl des richtigen Fadendurchmessers siehe die Anweisungen für die Schneidaurüstung.

Vor Arbeiten an der Schneidaurüstung oder Teilen von dieser stets die Batterie entnehmen. Die Schneidaurüstung dreht sich noch weiter, nachdem der Gashebel losgelassen wurde. Kontrollieren, ob die Schneidaurüstung völlig stillsteht. Vor allen Arbeiten an der Schneidaurüstung die Batterie entnehmen.

Trimmerkopf



WARNUNG! Immer die empfohlenen Trimmerfäden verwenden. Siehe Technische Daten. Wenn diese Anweisung nicht befolgt wird, können Verletzungen die Folge sein.

WICHTIG!

Stets darauf achten, dass der Trimmerfaden fest und gleichmäßig auf die Rolle gewickelt wird, andernfalls entstehen im Gerät gesundheitsschädliche Vibrationen.

- Nur die empfohlenen Trimmerköpfe und Fäden verwenden. Sie sind vom Hersteller für eine bestimmte Motorgröße getestet worden. Dies ist besonders wichtig, wenn ein vollautomatischer Trimmerkopf verwendet wird. Benutzen Sie nur die empfohlene Schneidaurüstung. Siehe Kapitel Technische Daten. (Abb. 25)
- Im Allgemeinen erfordert ein kleineres Gerät kleine Trimmerköpfe und umgekehrt. Der Grund hierfür ist, dass der Motor beim Mähen mit Faden diesen radial vom Trimmerkopf herausschleudern und dabei auch den Widerstand des zu mähenden Grases überwinden muss.
- Die Länge des Fadens ist ebenfalls wichtig. Beim gleichen Fadendurchmesser erfordert ein längerer Faden eine größere Motorleistung als ein kurzer.
- Darauf achten, dass das Messer am Trimmerschutz intakt ist. Es dient dazu, den Faden auf die richtige Länge zu schneiden.
- Die Lebensdauer des Fadens lässt sich verlängern, indem man ihn für ein paar Tage in Wasser legt.

Dadurch wird der Faden steifer und hält länger. Andere Fadenlängen können zu unnötigen Vibrationen führen. Rollen Sie den Trimmerkopf ab, bis die richtige Fadenlänge erreicht ist.

- Die Lebensdauer des Fadens lässt sich verlängern, indem man ihn für ein paar Tage in Wasser legt. Dadurch wird der Faden steifer und hält länger.

Trimmerschutz

- Schieben Sie den Trimmerschutz in den Trimmerkopf. **(Abbildung 34)**
- Befestigen Sie den Trimmerschutz im Gehäuse des Trimmerkopfes. **(Abbildung 35)**

Montage des Trimmerkopfs

- Die Klingenachse drehen, bis sich eines der Löcher des Mitnehmers mit dem entsprechenden Loch im Getriebegehäuse deckt.
- Den Sperrstift in das Loch stecken, so daß die Achse blockiert ist.
- Den Trimmerkopf entgegen der Rotationsrichtung aufschrauben.
- Die Demontage erfolgt in umgekehrter Reihenfolge. **(Abbildung 33)**

Montage des Loophandgriffs

- Schraube in den Loophandgriff einführen.
- Schieben Sie den Loophandgriff in die Halterung an der Welle.
- Ziehen Sie die Schraube fest, die den Loophandgriff sichert. **(Abbildung 36)**
- Stellen Sie nun den Trimmer auf eine angenehme Arbeitsposition ein. **(Abbildung 11)**

Befestigen Sie den Pflanzenschutz

- Montieren Sie den Pflanzenschutz an den Löchern am Trimmerkopf. **(Abbildung 37)**

HANDHABUNG DER BATTERIE

Batterie

Auf der Anzeige werden der Ladezustand und eventuelle Störungen der Batterie angezeigt. Die Batteriekapazität wird nach dem Ausschalten des Geräts bzw. nach Drücken der Batterieanzeigtaste (1) für 5 Sekunden angezeigt. Das Warnsymbol auf der Batterie leuchtet auf, wenn eine Störung vorliegt (2). Siehe Fehlercodes. (Abb. 27)

LED-Leuchten	Batteriestatus
Alle LEDs leuchten	Voll geladen (67–100 %).
LED 1 und LED 2 leuchten	Die Batterie ist zu 34–66 % geladen.
LED 1 leuchtet	Die Batterie ist zu 1–33 % geladen.
LED 1 blinkt.	Die Batterie ist leer. Laden Sie die Batterie.

Batterieladegerät



WARNUNG! Stromschlag- und Kurzschlussgefahr. Zugelassene und intakte Steckdosen verwenden. Sicherstellen, dass das Kabel nicht beschädigt ist. Das Kabel muss ausgetauscht werden, wenn es beschädigt erscheint. Lassen Sie Ihren autorisierten Wartungsspezialisten alle Schäden an Ihrem Gerät reparieren.

Anschließen des Ladegeräts

- Das Ladegerät an eine Quelle mit der auf dem Typenschild angegebenen Spannung und Frequenz anschließen.
- Die Batterie kann nicht aufgeladen werden, wenn die Batterietemperatur über 50 °C liegt.

Anschließen der Batterie an das Ladegerät.

Regelmäßig prüfen, ob Batterie und Ladegerät unbeschädigt sind. Siehe auch die Anweisungen unter der Überschrift **Wartung**.

Vor der ersten Verwendung muss die Batterie aufgeladen werden. Die Batterie ist bei Auslieferung nur zu 30% aufgeladen.

- Anschließen der Batterie an das Ladegerät. (Abbildung 14)
- Die grüne Ladeleuchte auf dem Ladegerät leuchtet auf, wenn die Batterie über den Adapter mit dem Ladegerät verbunden ist. Der Ladvorgang ist läuft. (Abbildung 13)
- Wenn alle LEDs leuchten, ist die Batterie voll geladen. (Abbildung 12)
- Den Stecker ziehen. Niemals am Stromkabel ziehen, um es aus der Steckdose zu entfernen.

- Trennen Sie das Ladegerät von der Batterie.

Ladezustand

Lithium-Ionen-Batterien können unabhängig vom Ladezustand geladen werden. Der Ladevorgang kann bei jedem Ladezustand der Batterie begonnen oder unterbrochen werden. Eine voll geladene Batterie behält ihre Ladung auch dann, wenn die Batterie im Ladegerät belassen wird. (Abbildung 28)

Transport und Aufbewahrung

- Die enthaltenen Lithium-Ionen-Akkus unterliegen den gesetzlichen Bestimmungen zu gefährlichen Gütern.
- Für gewerbliche Transporte z. B. durch Dritte oder Spediteure, müssen besondere Anforderungen bei Verpackung und Kennzeichnung eingehalten werden.
- Für die Vorbereitung zum Versand des Produkts muss ein Sachverständiger für gefährliche Materialien hinzugezogen werden. Bitte beachten Sie auch eventuell genauere, nationale Vorschriften.
- Sichern oder kleben Sie offene Kontakte fest und verpacken Sie die Batterie so, dass sie nicht in der Verpackung herum rutschen kann.
- Für die Lagerung oder den Transport die Batterie entnehmen.
- Die Batterie und das Ladegerät an einem trockenen sowie feuchtigkeits- und frostfreien Ort lagern.
- Batterie nicht in Räumen lagern, in denen es zu elektrostatischen Entladungen kommen kann. Batterie niemals in einer Metallkiste lagern.
- Die Batterie an einem Ort mit einer Temperatur zwischen 5 und 25 °C lagern und nicht direkter Sonneneinstrahlung aussetzen.
- Bewahren Sie das Ladegerät an einem Ort mit einer Temperatur zwischen 5 °C und 45 °C auf und setzen Sie es niemals direkter Sonneneinstrahlung aus.
- Die Batterie stets an einem geschlossenen und trockenen Ort aufbewahren.
- Batterie und Ladegerät müssen getrennt voneinander aufbewahrt werden. Bewahren Sie das Gerät für Kinder und Unbefugte unzugänglich in einem abschließbaren Raum auf.
- Vor der Langzeitaufbewahrung sicherstellen, dass die Maschine gründlich gesäubert und komplett gewartet wurde.
- Sichern Sie die Maschine während des Transports.

Entsorgung von Batterie, Ladegerät und Maschine

Das Symbol auf dem Produkt oder der Verpackung gibt an, dass dieses Produkt nicht im Hausmüll entsorgt werden darf. Zur Entsorgung ist es stattdessen an eine entsprechende Recyclinganlage für elektrische und elektronische Geräte zu übergeben.

HANDHABUNG DER BATTERIE

Durch eine korrekte Entsorgung dieses Produkts tragen Sie dazu bei, mögliche negative Auswirkungen auf Ihre Umwelt und Mitmenschen zu verhindern. Durch eine unsachgemäße Entsorgung dieses Produkts können Schäden entstehen. Ausführliche Recyclinginformationen zu diesem Produkt erhalten Sie von Ihrer Kommune, Entsorgungsunternehmen für Hausmüll oder dem Geschäft, in dem Sie das Produkt erworben haben.

STARTEN UND STOPPEN

Kontrolle vor dem Start

- Motor auf Verschmutzung und Risse prüfen. Gras und Blätter aus dem Motorgehäuse mit einer Bürste entfernen. Handschuhe sind dann zu tragen, wenn dies notwendig ist.
- Prüfen, ob der Trimmerkopf fest am Trimmer angebracht ist.
- Kontrollieren, ob das Gerät in einwandfreiem Zustand ist. Kontrollieren, ob alle Muttern und Schrauben angezogen sind.
- Trimmerkopf und Trimmerschutz auf Schäden und Risse kontrollieren. Wenn Trimmerkopf oder Trimmerschutz Risse haben oder Schlägen ausgesetzt gewesen sind, müssen sie ausgetauscht werden. (Abbildung 29)
- Das Gerät niemals ohne Schutz oder mit defektem Schutz benutzen.
- Vor dem Start des Geräts müssen sämtliche Gehäuse korrekt montiert und in einwandfreiem Zustand sein.
- Benutzen Sie das Gerät nur für solche Arbeiten, für die es vorgesehen ist.

Batterie in das Gerät einsetzen.

Sicherstellen, dass die verwendete Batterie voll geladen ist. Nur originale Husqvarna-Batterien mit dem Gerät verwenden. Siehe Technische Daten.

- Batterie in das Gerät einsetzen. Die Batterie sollte leicht in den Batteriehalter des Geräts hineingleiten. Sollte die Batterie nicht leicht hineingleiten können, ist sie nicht richtig eingesetzt. Die Batterie verriegelt sich mit einem hörbaren Klickgeräusch von selbst in der richtigen Position. Sicherstellen, dass die Batterie richtig in das Gerät eingesetzt ist. (**Abbildung 15**)

Starten und stoppen



WARNUNG! Sorgen Sie dafür, dass sich innerhalb des Arbeitsbereichs keine unbefugten Personen aufhalten, andernfalls besteht die Gefahr von schweren Verletzungen. Der Sicherheitsabstand beträgt 15 Meter.

Starten

Das Gerät einschalten. Ein-/Aus-Taste (1) drücken und solange gedrückt halten, bis die grüne LED aufleuchtet. (Abbildung 30)

Drücken Sie die Gashebelsperre und drücken Sie dann den Gashebel und die Schneidausrüstung beginnt zu drehen.

Stoppen

Stoppen Sie das Gerät durch Loslassen des Gashebels, und schalten Sie das Gerät ab.

Nach Drücken der beiden Entriegelungstasten Batterie aus dem Gerät herausziehen. (**Abbildung 16**)

WICHTIG! Stets Batterie entnehmen, um den versehentlichen Start des Geräts zu verhindern.

Allgemeine Arbeitsvorschriften

WICHTIG!

Dieser Abschnitt behandelt grundlegende Sicherheitsregeln für die Arbeit mit einem Rasentrimmer.

Wenn Sie in eine Situation kommen, die Sie in Bezug auf die weitere Anwendung des Geräts verunsichert, lassen Sie sich von einem Experten beraten. Wenden Sie sich an Ihren Fachhändler oder Ihre Servicewerkstatt.

Vermeiden Sie, Arbeiten auszuführen, denen Sie sich nicht gewachsen fühlen.



WARNUNG! Das Gerät kann schwere Verletzungen verursachen. Die Sicherheitsvorschriften gründlich durchlesen. Lernen Sie, wie das Gerät anzuwenden ist.



WARNUNG! Vor allen Wartungsarbeiten am Gerät stets die Batterie entnehmen.

Grundlegende Sicherheitsvorschriften

Tragen Sie persönliche Schutzausrüstung. Siehe die Anweisungen unter der Überschrift "Persönliche Schutzausrüstung".

- Behalten Sie die Umgebung im Auge:
 - Um sicherzustellen, dass weder Menschen noch Tiere oder anderes Ihre Kontrolle über das Gerät beeinflussen können.
 - Um sicherzustellen, dass weder Menschen, Tiere noch Gegenstände Gefahr laufen, mit der Schneidausrüstung selber oder mit von der Schneidausrüstung hochgeschleuderten losen Gegenständen in Kontakt kommen.
 - ACHTUNG!** Das Gerät niemals benutzen, wenn nicht die Möglichkeit besteht, im Falle eines Unfalls Hilfe herbeizurufen. Darauf achten, dass bei der Arbeit niemand näher als 15 m herankommt.
- Den Arbeitsbereich inspizieren. Alle losen Gegenstände entfernen, z. B. Steine, Glasscherben, Nägel, Drähte, Schnüre, usw., die weggeschleudert werden oder sich in der Schneidausrüstung verfangen können.
- Der Gebrauch des Geräts bei schlechtem Wetter, u. a. Nebel, Regeln, starker Wind, große Kälte usw., sollte vermieden werden. Das Arbeiten bei schlechtem Wetter ist sehr ermüdend und kann gefährliche Umstände herbeiführen, z. B. Rutschgefahr.

Sicherheitsvorschriften während der Arbeit

- Sicherstellen, dass Sie sicher gehen und stehen können. Achten Sie auf evtl. Hindernisse (Wurzeln, Steine, Äste, Löcher, Gräben usw.), wenn Sie unvermittelt Ihren Standort wechseln. Beim Arbeiten auf abschüssigem Boden immer sehr vorsichtig sein. **(Abbildung 17)**
- Nicht übernehmen. Auf sicheren Stand achten und das Gleichgewicht bewahren.
- Achten Sie immer auf festen Untergrund an Hängen und laufen Sie nie mit dem Gerät.
- Die Maschine stets mit beiden Händen halten. Die Maschine auf der rechten Körperseite halten. **(Abbildung 18)** Maschine nicht überbeanspruchen. Es wird seine seine Arbeit bei bestimmungsgemäßem Einsatz besser und mit weniger Verletzungsrisiken erledigen.
- Alle Körperteile von rotierender Schneidausrüstung fernhalten. Die Schneidausrüstung muss sich unterhalb der Taille befinden.
- Das Gerät ist für den Transport abzuschalten. Für die Übergabe des Geräts an eine andere Person muss die Batterie entnommen werden.
- Das Gerät niemals ablegen, ohne es zuvor ausgeschaltet zu haben. Immer die Batterie entnehmen.
- Wenn ein Fremdkörper getroffen wird oder Vibrationen auftreten, muss das Gerät abgestellt werden. Batterie aus dem Gerät entnehmen und das Gerät auf Schäden prüfen.
- Treten unerwünschte Vibrationen auf, neuen Faden bis zur richtigen Länge ausziehen. Dadurch sollten die Vibrationen verschwinden.
- Nach jedem Arbeitsgang Gashebel loslassen so kann Energie gespart werden.
- Achten Sie darauf, dass die Lüftungsöffnungen im Trimmergehäuse stets frei von Gras und Schmutz sind.



WARNUNG! Weder der Benutzer des Geräts noch andere Personen dürfen versuchen, das Mähgut aufzusammeln, solange der Motor läuft oder die Schneidausrüstung rotiert, weil dadurch schwere Verletzungen verursacht werden können.

Gerät abschalten und die Batterie entnehmen, bevor die um den Trimmerkopf gewickelten Materialien entfernt werden. Ansonsten besteht Verletzungsgefahr! Während des Betriebs und eine Weile danach kann das Winkelgetriebe heiß sein. Beim Berühren besteht Verbrennungsgefahr.



WARNUNG! Vorsicht bei weggeschleuderten Gegenständen. Stets einen zugelassenen Augenschutz tragen. Niemals über den Schutz der Schneidausrüstung beugen. Hochgeschleuderte Steine, Unrat usw. können die Augen treffen und Blindheit oder schwere Verletzungen verursachen.

Unbefugte auf Abstand halten. Kinder, Tiere, Zuschauer und Helfer sollten sich außerhalb einer Sicherheitszone von 15 m befinden. Stellen Sie das Gerät sofort ab, wenn sich Ihnen jemand nähert. Wenden Sie sich niemals abrupt mit dem Gerät um, ohne vorher sicherzustellen, dass sich hinter Ihnen niemand innerhalb der Sicherheitszone befindet.

Grastrimmen mit Trimmerkopf



WARNUNG! Manchmal setzen sich Äste oder Gras zwischen Schutz und Schneidausrüstung fest. Vor der Reinigung immer die Batterie entnehmen.

Trimmen

- Den Trimmerkopf direkt über die Erde halten und etwas neigen. Das Gras wird vom Fadenende abgeschnitten. Lassen Sie den Faden im eigenen Takt arbeiten. Pressen Sie den Faden nie in das Material hinein, das geschnitten werden soll. (**Abbildung 19**)
- Der Faden mäht mit Leichtigkeit Gras und Unkraut an Wänden, Zäunen, Bäumen und Beeten, er kann jedoch auch empfindliche Rinde von Bäumen und Büschen sowie Zaunpfähle beschädigen.
- Verringern Sie das Risiko, Vegetation zu beschädigen, indem Sie den Faden auf 10-12 cm kürzen und die Motordrehzahl senken.

Sauberschaben

- Durch Sauberschaben kann unerwünschte Vegetation vollständig entfernt werden. Den Trimmerkopf direkt über die Erde halten und neigen. Das Fadenende um Bäume, Pfähle, Statuen usw. herum gegen die Erde schlagen lassen. **ACHTUNG!** Bei dieser Technik wird der Faden verstärkt abgenutzt. (**Abb. 20**)
- Bei der Arbeit an Steinen, Ziegeln, Beton, Metallzäunen usw. wird der Faden stärker abgenutzt und muss häufiger nachgestellt werden, als wenn er gegen Bäume oder Holzzäune schlägt.
- Beim Trimmen und Sauberschaben nicht mit Vollgas arbeiten (80%), damit der Faden länger hält und der Trimmerkopf nicht so starkem Verschleiß ausgesetzt ist.

Mähen

- Ein Trimmer ist das optimale Gerät zum Mähen an Stellen, die mit einem gewöhnlichen Rasenmäher schwer zugänglich sind. Beim Mähen den Faden parallel zur Erde halten. Den Trimmerkopf nicht auf die Erde drücken, weil dadurch Rasen und Gerät beschädigt werden können. (**Abb. 21**)
- Beim normalen Mähen sollte der Trimmerkopf nicht ständig den Boden berühren. Ständiger Kontakt kann zu erhöhtem Verschleiß oder zu Schäden am Trimmerkopf führen.

Säubern

- Die Gebläsewirkung des rotierenden Fadens kann auch zum einfachen und schnellen Säubern dienen. Den Faden parallel etwas oberhalb der Fläche halten, die gereinigt werden soll, und das Gerät hin- und herführen. (**Abb. 22**)
- Beim Mähen und Säubern erreicht man mit Vollgas das beste Resultat.

Verstellen des Loophandgriff und der Welle (Teleskopwelle)

- Lösen Sie den Sperrgriff, und stellen Sie den Griff auf die richtige Position ein. (**Abbildung 11**)
- Lösen Sie die Sperre, ziehen Sie die Welle auf die gewünschte Länge aus und aktivieren Sie die Sperre wieder.

Sicherheitsvorschriften nach abgeschlossener Arbeit

- Vor Reinigung, Reparatur oder Inspektion muss darauf geachtet werden, dass die Schneidausrüstung zum Stillstand gekommen ist. Batterie aus dem Gerät entnehmen.

SavE mode

Das Gerät ist mit einer Batteriesparfunktion (SavE) ausgestattet. Diese Funktion kann durch Drücken der SavE-Taste aktiviert werden. Eine grüne LED leuchtet auf, wenn die Funktion aktiviert ist.

In den allermeisten Fällen sollte im SavE-Modus getrimmt werden, da so die Batterielaufzeit am längsten ist. Nach jedem Arbeitsgang Gashebel loslassen so kann Energie gespart werden. (**Abbildung 32**)

Ausschalt-Automatik

Das Gerät ist mit einer Ausschalt-Automatik ausgerüstet, die das Gerät bei Nichtgebrauch abschaltet. Die grüne LED erlischt und das Gerät schaltet nach 45 Sekunden aus.

Inspektion und Wartung



WARNUNG! Vor allen Wartungsarbeiten am Gerät stets die Batterie entnehmen. Lassen Sie Ihren autorisierten Wartungsspezialisten alle Schäden an Ihrem Gerät reparieren.

WICHTIG! Die Batterie und das Ladegerät dürfen keinesfalls mit Wasser gereinigt werden. Aggressive Reinigungsmittel können die Kunststoffteile beschädigen.

Service und Reparatur des Gerätes erfordern eine Spezialausbildung. Dies gilt besonders für die Sicherheitsausrüstung des Gerätes. Wenn Ihr Gerät den unten aufgeführten Kontrollanforderungen nicht entspricht, müssen Sie Ihre Servicewerkstatt aufsuchen. Beim Kauf eines unserer Produkte wird gewährleistet, dass Reparatur- oder Servicearbeiten fachmännisch ausgeführt werden. Sollte der Verkäufer Ihres Gerätes nicht an unser Fachhändler-Service-Netz angeschlossen sein, fragen Sie nach unserer nächstgelegenen Servicewerkstatt. Nur Originalteile verwenden. **(Abbildung 31)**

Regelmäßig prüfen, ob Batterie und Ladegerät unbeschädigt sind. **(Abbildung 4)**

Reinigung

Gerät nach dem Gebrauch reinigen.

Um Unwucht und Vibrationen an den Griffen zu vermeiden, muss der Trimmerkopf regelmäßig gereinigt werden. Prüfen Sie außerdem, ob andere Teile des Kopfes und die Welle gereinigt werden müssen.

Sicherstellen, dass Batterie und Ladegerät sauber sind und die Klemmen an Batterie und Ladegerät immer sauber und trocken sind, bevor die Batterie in das Ladegerät eingelegt wird. Die Batterieführungsschienen sauber halten.

Kunststoffteile mit einem sauberen und trockenen Tuch reinigen. **(Abbildung 34) (Abb. 23)**

Wellenverstellung (Teleskop)

Der Sperrhebel an der Welle ist verstellbar.

- Verwenden Sie den Inbusschlüssel, um die Schraube, die die Wellenverstellung fixiert, anzuziehen. **(Abbildung 26)**

Den Trimmerfaden überprüfen

Nur die empfohlenen Trimmerköpfe und Fäden verwenden. Sie sind vom Hersteller für eine bestimmte Motorgröße getestet worden. Dies ist besonders wichtig, wenn ein vollautomatischer Trimmerkopf verwendet wird. Benutzen Sie nur die empfohlene Schneidausrüstung. Siehe Kapitel Technische Daten.

Trimmerkopf

Den Trimmerkopf auf Schäden und Rissbildung kontrollieren. Bei Bedarf den Trimmerkopf austauschen. **(Abbildung 24)**

- Fadenrolle herausziehen.
- Trimmerkopf austauschen.
- Trimmerkopf wieder einsetzen.

Trimmerkopf austauschen.

- Den Sperrstift (C) in das Loch stecken, so dass die Achse fixiert ist. **(Abbildung 33)**
- Drehen Sie den Trimmerkopf gegen den Uhrzeigersinn.
- Trimmerkopf wieder einsetzen.

WARTUNG

Störungssuchplan

Die Fehlersuche findet über die Tastatur statt.

Tastatur

Tastenfeld	Mögliche Fehler	Mögliche Fehlerbehebung
Warnanzeige blinkt. Nr. 3 in der Abbildung (5).	Überlastung.	Der Trimmerkopf blockiert. Batterie aus dem Gerät nehmen. Den Trimmerkopf vom Gras lösen.
	Temperaturabweichung.	Warten, bis sich das Gerät abgekühlt hat.
Maschine läuft nicht	Schmutz in Batteriesteckern.	Mit Druckluft oder einer weichen Bürste reinigen.
	Der Gashebel und die Starttaste werden gleichzeitig gedrückt.	Gashebel loslassen. Das Gerät startet.
Warnanzeige leuchtet. Nr. 3 in der Abbildung (5).	Service	Setzen Sie sich mit Ihrer Servicewerkstatt in Verbindung.

Fehlerbehebung der Batterie und/oder des Ladegeräts bei der Aufladung.

Batterie

LED-Anzeige	Mögliche Fehler	Mögliche Fehlerbehebung
Warnanzeige blinkt. Nr. 2 in der Abbildung (27).	Temperaturabweichung.	Die Batterie darf nur in Umgebungen mit Temperaturen zwischen -10 °C und 40 °C verwendet werden.
	Überspannung.	Kontrollieren, ob die Netzspannung mit der auf dem Geräteschild angegebenen übereinstimmt.
		Die Batterie aus dem Ladegerät entnehmen.
Unter spannung	Batterie laden.	
Warnanzeige leuchtet. Nr. 2 in der Abbildung (27).	Zellendifferenz zu groß (1 V).	Setzen Sie sich mit Ihrer Servicewerkstatt in Verbindung.

Batterieladegerät

LED-Anzeige	Mögliche Fehler	Mögliche Fehlerbehebung
FEHLER-LED blinkt	Temperaturabweichung.	Das Ladegerät darf nur verwendet werden, wenn die Umgebungstemperatur zwischen 5 und 40 °C liegt.
Rote LED leuchtet	Zellendifferenz zu groß (1 V).	Setzen Sie sich mit Ihrer Servicewerkstatt in Verbindung.

WARTUNG

Wartungsschema



WARNUNG! Vor allen Wartungsarbeiten am Gerät stets die Batterie entnehmen. Lassen Sie Ihren autorisierten Wartungsspezialisten alle Schäden an Ihrem Gerät reparieren.

Nachstehend sind die an der Maschine vorzunehmenden Wartungsmaßnahmen aufgelistet. Die meisten der Punkte werden im Abschnitt "Wartung" beschrieben. Der Bediener darf nur die Wartungs- und Servicearbeiten ausführen, die in dieser Bedienungsanleitung beschrieben sind. Größere Eingriffe sind von einer autorisierten Servicewerkstatt auszuführen.

Wartung	Tägliche Wartung	Wöchentliche Wartung	Monatliche Wartung
Außenseite des Geräts mit einem sauberen und trockenem Tuch reinigen. Kein Wasser verwenden.	X		
Halten Sie die Griffe trocken, sauber und frei von Öl und Fett.	X		
Sicherstellen, dass die Ein-/Aus-Taste ordnungsgemäß funktioniert und nicht beschädigt ist.	X		
Sicherstellen, dass die Gashebelsperre und der Gashebel sicherheitstechnisch ordnungsgemäß funktionieren.	X		
Alle Steuerelemente auf einwandfreien Zustand prüfen.	X		
Den Schutz auf Schäden und Risse kontrollieren. Den Schutz austauschen, wenn er Schlägen ausgesetzt war oder Risse aufweist.	X		
Den Trimmerkopf auf Schäden und Rissbildung kontrollieren. Bei Bedarf den Trimmerkopf austauschen.	X		
Schrauben und Muttern nachziehen.	X		
Batterie auf Schäden prüfen.	X		
Ladezustand der Batterie prüfen.	X		
Überprüfen, ob das Ladegerät unbeschädigt und betriebsfähig ist.	X		
Verbindungen zwischen Batterie und Gerät sowie zwischen Batterie und Ladegerät prüfen.			X

TECHNISCHE DATEN

Technische Daten

Modellbezeichnung Husqvarna 115iL

Plattform T100EU

Motor

Motortyp BLDC

Drehzahl der Abtriebswelle, U/min 5500

Schnittbreite, mm 330

Gewicht

Gewicht ohne Batterie, kg 3,45

Gewicht mit Batterie, kg 4,7

Geräuschemissionen

(siehe Anmerkung 1)

Gemessene Schalleistung dB(A) 85

Garantierte Schalleistung L_{WA} dB(A) 91

Schallpegel

(siehe Anmerkung 2)

Schalldruckpegel im Bereich des Ohres des Bedieners, gemessen gemäß EN50636-2-91, dB(A) 77

Vibrationspegel

(siehe Anmerkung 3)

Vibrationen am Handgriff, gemessen gem. EN50636-2-91, m/s^2

Ausgestattet mit Trimmerkopf (Original), vorne/hinten. 4,2/1,9

Anmerkung 1: Umweltbelastende Geräuschemission gemessen als Schalleistung (L_{WA}) gemäß EG-Richtlinie 2000/14/EG. Die Differenz zwischen garantiertem und gemessenem Schalldruckpegel besteht darin, dass beim garantierten Schalldruck auch eine Streuung im Messergebnis und Variationen zwischen verschiedenen Geräten desselben Modells gemäß der Richtlinie 2000/14/EG berücksichtigt werden.

Anmerkung 2: Berichten zufolge entspricht der Schalldruckpegel für diese Maschine normalerweise einer Ausbreitungsklasse (standardmäßige Ausbreitung) von 2,5 dB (A).

Anmerkung 3: Berichten zufolge liegt der Vibrationspegel normalerweise bei einer Ausbreitungsklasse (Standardabweichung) von 1,5 m/s^2 .

Verwenden Sie originale Husqvarna-BLi-Batterien mit dem Gerät.

Zugelassene Akkus für 115iL.				
Batterie	BLi10		BLi20	
Typ	Lithium-Ionen		Lithium-Ionen	
Batteriekapazität, Ah	2,1 (VTC4)	2 (HD2)	4,2 (VTC4)	4 (HD2)
Spannung, V	36	36,5	36	36,5
Gewicht, kg	0,7	0,7	1,2	1,2

Zur Verwendung mit den angegebenen BLi-Batterien geeignete Ladegeräte	
Batterieladegerät	QC80
Netzspannung, V	100-240
Frequenz, Hz	50-60
Leistung, W	100
Ausgangsspannung, V DC / Amp., A	36/2

TECHNISCHE DATEN

Zusätzen	Typ	Schutz für die Schneid-ausrüstung, Teile-Nr.
Trimmerkopf	T25B M8 (2,0 mm-Kabel)	585 33 92-01

EG-Konformitätserklärung (nur für Europa)

Wir, **Husqvarna AB**, SE-561 82 Huskvarna, Schweden, Tel.: +46-36-146500, erklären hiermit, dass der Rasentrimmer **Husqvarna 115iL (Plattform T100EU)** ab den Seriennummern des Baujahrs 2016 (die Jahreszahl wird im Klartext auf dem Typenschild angegeben, mitsamt einer nachfolgenden Seriennummer) den Vorschriften der RICHTLINIE DES RATES entspricht:

- vom 17. Mai 2006 „Maschinen-Richtlinie' **2006/42/EG**.
- vom 26. Februar 2014 "über elektromagnetische Verträglichkeit" **2014/30/EU**.
- vom 8. Mai 2000 "über umweltbelastende Geräuschemissionen von zur Verwendung im Freien vorgesehenen Geräten und Maschinen" **2000/14/EG**.
- vom 8. Juni 2011 "zur Beschränkung der Verwendung bestimmter gefährlicher Stoffe" **2011/65/EU**.

Folgende Normen wurden angewendet:

EN 60335-1:2012+A11:2014, EN 50636-2-91:2014, EN 55014-1:2006+A1:2009+A2:2011, EN 61000-4-2:2009, EN 61000-4-3:2006+A1:2008

0499, die Société Nationale de Certification et d'Homologation, BP 23 L-5201 Sandweiler, Luxemburg, hat die Übereinstimmung mit Anhang VI der Richtlinie des Rates vom 8. Mai 2000 über umweltbelastende Geräuschemissionen" 2000/14/EG zertifiziert). Das Prüfzertifikat hat die Nummer: **SNCH*2000/14*2005/88*2931*01**

Für Information betreffend die Geräuschemissionen, siehe das Kapitel Technische Daten.

Huskvarna, den 31. Oktober 2017



Lars Roos, Entwicklungsleiter (Bevollmächtigter Vertreter für Husqvarna AB, verantwortlich für die technische Dokumentation.)

EXPLICATION DES SYMBOLES

Symboles sur la machine:

Traduction du manuel d'utilisation original du suédois.

AVERTISSEMENT! Les coupe-herbes peuvent être dangereux ! Une utilisation erronée ou négligente peut occasionner des blessures graves, voire mortelles pour l'utilisateur ou d'autres personnes. Il est extrêmement important de lire et de comprendre le contenu de ce manuel de l'opérateur. Lire attentivement et bien assimiler le manuel d'utilisation avant d'utiliser la machine.

Toujours utiliser:

- Protecteurs d'oreilles homologués
- Des protège-yeux homologués

Régime maxi. recommandé de l'axe sortant, tr/min

Ce produit est conforme aux directives CE en vigueur.

Éloignez les personnes de la zone du travail.

Toujours porter des gants de protection homologués.

Utiliser des bottes antidérapantes et stables.

Ce symbole figurant sur le produit ou sur son emballage indique que ce produit ne peut pas être traité comme déchet ménager. Ce produit doit être remis à un centre de recyclage approprié. (Concerne seulement l'Europe)

Attention: projections et ricochets.



Destiné uniquement à des équipements de coupe flexibles et non métalliques, c'est-à-dire les têtes de désherbage avec fil.



Ne les exposez pas à la pluie.



Courant continu.

Émissions sonores dans l'environnement selon la directive de la Communauté européenne. Les émissions de la machine sont indiquées au chapitre Caractéristiques techniques et sur les autocollants.

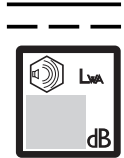

La plaque signalétique indiquant le numéro de série. **yyyy** est l'année de production, **ww** est la semaine de production.

yyyywwxxxxx

Symboles sur la batterie et/ou son chargeur :

Ce produit doit être remis à un centre de recyclage approprié. (Concerne seulement l'Europe)



Transformateur non dangereux en cas de défaillance



Utilisez et stockez le chargeur de batterie uniquement en intérieur.



Double isolation



Les autres symboles/autocollants présents sur la machine concernent des exigences de certification spécifiques à certains marchés.

SOMMAIRE

Sommaire

EXPLICATION DES SYMBOLES

Symboles sur la machine:	114
Symboles sur la batterie et/ou son chargeur :	114

SOMMAIRE

Sommaire	115
Contrôler les points suivants avant la mise en marche:	115

INTRODUCTION

Cher client,	116
Quels sont les composants?	116

INSTRUCTIONS GÉNÉRALES DE SÉCURITÉ

Consignes générales de sécurité relatives à l'outil à moteur	117
Équipement de protection personnelle	120
Équipement de sécurité de la machine	120
Équipement de coupe	122

MONTAGE

Protection de la tête de désherbage	123
Montage de la tête de désherbage	123
Montage de la poignée en boucle	123
Montage de l'étrier de protection des plantes	123

MANIPULATION DE LA BATTERIE

Batterie	124
Chargeur de batterie	124
Transport et rangement	124
Mettez au rebut la batterie, le chargeur de batterie et la machine lorsqu'ils sont usagés	125

DÉMARRAGE ET ARRÊT

Contrôles avant la mise en marche	126
Reliez la batterie à la machine.	126
Démarrage et arrêt	126

TECHNIQUES DE TRAVAIL

Méthodes de travail	127
---------------------------	-----

ENTRETIEN

Inspection et maintenance	129
Plan de recherche de pannes	130
Schéma d'entretien	131

CARACTÉRISTIQUES TECHNIQUES

Caractéristiques techniques	132
Déclaration CE de conformité	133

Contrôler les points suivants avant la mise en marche:

Lire attentivement le manuel d'utilisation.



AVERTISSEMENT! Une exposition prolongée au bruit risque de causer des lésions auditives permanentes. Utilisez toujours des protecteurs d'oreille.



AVERTISSEMENT! Ne jamais modifier sous aucun prétexte la machine sans l'autorisation du fabricant. N'utiliser que des accessoires et des pièces d'origine. Des modifications non-autorisées et l'emploi d'accessoires non-homologués peuvent provoquer des accidents graves et même mortels, à l'utilisateur ou d'autres personnes.



AVERTISSEMENT! Utilisé de façon négligente ou erronée, un coupe-herbe peut devenir un outil dangereux pouvant occasionner des blessures graves, voire mortelles pour l'utilisateur ou d'autres personnes. Il est très important de lire attentivement et de bien comprendre les instructions contenues dans ce mode d'emploi.

INTRODUCTION

Cher client,

Félicitations pour ce choix d'un produit Husqvarna. Husqvarna a vu le jour en 1689 lorsque le roi Karl XI décida de construire un arsenal pour la fabrication des mousquets au bord de la rivière Huskvarna. Le choix de l'emplacement était logique puisque la rivière Huskvarna servait à produire de l'énergie hydraulique et constituait donc une sorte de centrale hydraulique. En plus de 300 ans d'existence, l'usine Husqvarna a fabriqué de nombreux produits, depuis les cuisinières à bois jusqu'aux équipements de cuisine modernes, sans oublier les machines à coudre, les bicyclettes, les motos, etc. La première tondeuse à moteur a été lancée en 1956, suivie en 1959 de la première tronçonneuse. C'est dans ce secteur que Husqvarna est actif aujourd'hui.

Husqvarna est aujourd'hui un des plus grands fabricants du monde de produits destinés à l'entretien des forêts et des jardins. La qualité et les performances sont nos priorités. Notre concept d'affaires est de développer, fabriquer et commercialiser des produits à moteur pour l'entretien des forêts et des jardins et pour les entreprises de construction et d'aménagement des sols. L'objectif d'Husqvarna est aussi d'être à la pointe du progrès en matière d'ergonomie, de facilité d'utilisation, de sécurité et de protection de l'environnement; un grand nombre d'innovations ont été développées pour améliorer les produits dans ces domaines.

Nous sommes persuadés que vous apprécierez la qualité et les performances de nos produits pendant de longues années. L'achat d'un de nos produits vous garantit une assistance professionnelle au niveau du service et des réparations en cas de besoin. Si la machine n'a pas été achetée chez un de nos revendeurs autorisés, demandez à un revendeur l'adresse de l'atelier d'entretien le plus proche.

Nous espérons que cette machine vous donnera toute satisfaction et qu'elle vous accompagnera pendant de longues années. N'oubliez pas que ce manuel d'utilisation est important. En suivant les instructions qu'il contient (utilisation, révision, entretien, etc.), il est possible d'allonger considérablement la durée de vie de la machine et d'augmenter sa valeur sur le marché de l'occasion. En cas de vente de la machine, ne pas oublier de remettre le manuel d'utilisation au nouveau propriétaire.

Nous vous remercions d'utiliser un produit Husqvarna !

Husqvarna AB travaille continuellement au développement de ses produits et se réserve le droit d'en modifier, entre autres, la conception et l'aspect sans préavis.

Quels sont les composants?

(Figure 1)

- 1 Tête de désherbage
- 2 Protection pour l'équipement de coupe
- 3 Tube de transmission
- 4 Réglage de l'arbre (télescopique)
- 5 Poignée anneau
- 6 Réglage de poignée
- 7 Clavier
- 8 Blocage de la gâchette de puissance
- 9 Gâchette de puissance
- 10 Manuel d'utilisation
- 11 Fil
- 12 Chargeur de batterie
- 13 Témoin de mise sous tension et avertisseur
- 14 Bouton SavE
- 15 Bouton d'activation/désactivation
- 16 Batterie
- 17 Boutons de libération de la batterie
- 18 Indicateur de batterie
- 19 État de la batterie
- 20 Avertisseur
- 21 Clé à six pans
- 22 Étrier de protection des plantes

INSTRUCTIONS GÉNÉRALES DE SÉCURITÉ

Consignes générales de sécurité relatives à l'outil à moteur



AVERTISSEMENT! Lire toutes les consignes et instructions de sécurité. Le non-respect des consignes et instructions peut provoquer une électrocution, un incendie et/ou des blessures graves.

Lire attentivement et bien assimiler le manuel d'utilisation avant d'utiliser la machine.

(Figure 1) - (Figure 37) font référence aux figures des pages 2-3.

- La machine est uniquement conçue pour tailler. N'utilisez jamais d'éléments de coupe en métal. N'utilisez jamais le coupe-herbe pour des tâches autres que celle pour laquelle elle est conçue.

IMPORTANT! Conserver toutes ces consignes et instructions pour toute consultation ultérieure. Le terme "machine à usiner" utilisé dans les consignes fait référence à la machine branchée sur secteur ou à la machine alimentée par batterie (sans fil).

Contrôles avant la mise en marche

- Retirez toujours la batterie afin d'éviter tout démarrage accidentel de la machine. Retirez toujours la batterie avant toute opération de maintenance sur la machine.
- En cas d'impact, vérifiez que la machine ne présente ni signe d'usure ni dommage et procédez aux réparations éventuellement nécessaires avant de l'utiliser à nouveau.
- Inspecter la zone de travail. Enlever tout objet traînant par terre, tels que cailloux, débris de verre, clous, fil de fer, ficelle etc., pouvant être projetés ou s'enrouler autour du couteau ou dans le protégé-couteau.
- Chargez complètement la batterie avant la première utilisation. Voir les instructions du chapitre Charge de la batterie.
- L'utilisateur de la machine doit s'assurer qu'aucune personne ou animal ne s'approche à moins de 15 mètres pendant le travail. Lorsque plusieurs utilisateurs travaillent dans une même zone, il convient d'observer une distance de sécurité d'au moins 15 mètres.
- Effectuez une inspection générale de la machine avant de l'utiliser, voir le Calendrier de maintenance.

Sécurité dans l'espace de travail

- **Maintenir un espace de travail propre et bien éclairé.** Les espaces encombrés ou sombres exposent à des accidents.
- **Ne pas utiliser de machines à usiner dans des atmosphères explosives, en présence de liquides,**

de gaz ou de poussières inflammables par exemple. Les machines à usiner provoquent des étincelles qui peuvent enflammer la poussière ou les vapeurs.

- N'utilisez pas l'appareil sous la pluie.
- **Tenir les enfants et les spectateurs à distance lorsque la machine à usiner est en marche.** Un moment d'inattention peut vous faire perdre le contrôle.

Sécurité électrique

- **Les fiches des machines à usiner doivent être adaptées à la prise. Ne jamais modifier la fiche. Ne pas utiliser de fiches d'adaptation avec des machines mises à la terre.** Les fiches non modifiées et les prises adaptées permettent de réduire le risque d'électrocution.
- **Éviter tout contact physique avec les surfaces mises à la terre telles que les tuyaux, les radiateurs, les cuisinières et les réfrigérateurs.** Le risque d'électrocution est plus important si le corps est relié à la terre.
- **Ne pas exposer les outils électriques à la pluie ou à l'humidité.** L'infiltration d'eau dans une machine à usiner augmente le risque d'électrocution.

Évitez les environnements dangereux. N'utilisez pas les appareils dans des lieux humides. Utilisez l'appareil approprié et ne l'utilisez pas pour un travail autre que celui pour lequel il a été conçu.

- **Ne pas malmenier le cordon. Ne jamais utiliser le cordon pour porter, tirer ou débrancher la machine.** Tenir le cordon éloigné de toute source de chaleur, de l'huile, des bords tranchants ou des pièces mobiles. Les cordons endommagés ou emmêlés augmentent le risque d'électrocution.
- **Lorsqu'une machine à usiner est utilisée à l'extérieur, installer une rallonge adaptée à un usage extérieur.** L'utilisation d'un cordon adapté à un usage extérieur réduit le risque d'électrocution.
- **Si la machine doit être mise sous tension dans un endroit humide, utilisez une alimentation protégée par un disjoncteur-détecteur de fuite à la terre.** L'utilisation d'un DDFT réduit le risque de choc électrique.

Sécurité du personnel

- **Restez attentif, regardez ce que vous faites et ayez recours à votre bon sens lorsque vous utilisez une machine à usiner. N'utilisez pas de machine à usiner si vous êtes fatigué ou si vous êtes sous l'emprise de drogues, de l'alcool ou de médicaments.** Un moment d'inattention pendant l'utilisation des machines à usiner peut entraîner des blessures corporelles graves.
- **Utilisez un équipement de protection personnelle. Travaillez toujours avec des lunettes de protection.** Les équipements de protection tels que

INSTRUCTIONS GÉNÉRALES DE SÉCURITÉ

les masques antipoussières, les chaussures de sécurité antidérapantes, le casque ou le protecteur d'oreilles utilisés dans les conditions qui conviennent réduisent les blessures corporelles.

- **Évitez tout démarrage intempestif. Vérifiez que l'interrupteur est en position OFF avant de brancher la machine à la prise et/ou au bloc d'alimentation, de la ramasser ou de la transporter.** Le fait de garder le doigt sur l'interrupteur pendant le transport des outils ou le branchement des machines alors que l'interrupteur est en position ON expose à des accidents.
- **Retirez toute clé ou clavette de calage avant de mettre la machine à usiner sous tension.** Une clé ou une clavette reliée à une pièce mobile de la machine à usiner peut entraîner des blessures corporelles.
- **Ne vous éloignez pas trop. Restez toujours en équilibre et sur vos appuis.** Cela favorise le contrôle de la machine à usiner dans les situations inattendues.
- **Habillez-vous correctement. Ne portez jamais de vêtements amples ou de bijoux. Éloignez vos cheveux, vêtements et gants des pièces mobiles.** Les vêtements amples, les bijoux et les cheveux longs peuvent rester coincés dans les pièces mobiles.
- **Si des dispositifs sont fournis pour raccorder des systèmes de collecte et d'extraction de la poussière, vérifiez qu'ils sont correctement branchés et utilisés.** L'utilisation de dépoussiéreurs peut réduire les risques associés à la poussière.
- Les émissions de vibrations durant l'utilisation de l'appareil peuvent différer de la valeur totale déclarée en fonction de la manière dont l'outil est utilisé. En vue de se protéger, les opérateurs devraient établir des mesures de sécurité basées sur une estimation de leur exposition dans les conditions d'utilisation réelles (en tenant compte de toutes les phases du cycle opératoire, comme, par exemple, lorsque l'outil est éteint et lorsqu'il fonctionne en mode ralenti ou au gaz).

Utilisation et entretien de la machine à usiner

- **Ne pas forcer sur la machine à usiner. Utiliser la machine à usiner qui convient à l'application.** La machine qui convient réalisera mieux son travail et de façon plus sûre, à la vitesse pour laquelle elle a été conçue.
- **Ne pas utiliser la machine à usiner si l'interrupteur ne permet pas la mise sous tension ou l'arrêt.** Toute machine à usiner impossible à commander avec l'interrupteur est dangereuse et doit être réparée.
- **Débrancher la fiche de la prise et/ou du bloc d'alimentation avant de procéder aux réglages, de changer les accessoires ou de stocker la machine.** Ces mesures de sécurité préventive

réduisent le risque de mise sous tension accidentelle de la machine à usiner.

- **Ranger les machines à usiner hors de la portée des enfants et ne pas laisser des personnes qui ne connaissent pas la machine ou ces consignes utiliser l'appareil.** Les machines à usiner sont dangereuses si elles sont entre les mains d'utilisateurs non formés.
- **Entretien des machines à usiner. Vérifier le mauvais alignement ou la fixation des pièces mobiles, l'éventuelle rupture des pièces ou toute autre condition susceptible d'altérer le fonctionnement de la machine. Si elle est endommagée, la machine à usiner doit être réparée avant toute réutilisation.** De nombreux accidents sont dus à des machines mal entretenues.
- **Maintenir les outils tranchants aiguisés et propres.** Des outils tranchants correctement entretenus avec des bords aiguisés sont moins susceptibles de se coincer et sont plus faciles à contrôler.
- **Utiliser la machine à usiner, les accessoires, les grains, etc. en suivant ces consignes et en tenant compte des conditions de travail et de la tâche à réaliser.** L'utilisation de la machine à usiner pour des opérations autres que celles pour lesquelles elle a été prévue peut entraîner des situations dangereuses.

Utilisation et entretien d'un outil à batterie

- **Ne rechargez la machine qu'avec le chargeur indiqué par le fabricant.** Un chargeur convenant à un type de bloc de batteries particulier peut entraîner un risque d'incendie s'il est utilisé avec un autre bloc.
- **N'utilisez des outils à moteur qu'avec des blocs de batteries spécifiquement désignés.** L'utilisation d'un autre bloc de batteries peut entraîner un risque de blessure et d'incendie.
- **Lorsque vous n'utilisez pas un bloc de batteries, maintenez-le à distance d'objets métalliques, tels que des trombones, pièces de monnaie, clés, clous, vis, ou autres petits objets en métal risquant de relier une borne à l'autre.** Court-circuiter les bornes de batterie entraîne un risque de brûlures et d'incendie.
- **Une utilisation abusive peut faire s'échapper du liquide de la batterie ; évitez tout contact de ce liquide avec votre peau. En cas de contact accidentel, rincez à l'eau. Si du liquide pénètre dans vos yeux, consultez un médecin.** Le liquide échappé de la batterie peut causer irritations et brûlures.

Service

- **Confier la réparation de la machine à usiner à un réparateur qualifié utilisant uniquement des pièces de rechange identiques.** Cela permet de garantir la sécurité de la machine.

INSTRUCTIONS GÉNÉRALES DE SÉCURITÉ

Retirez toujours le bloc d'alimentation dans les situations suivantes :

- Chaque fois que l'utilisateur ne se sert pas de la machine.
- Avant d'éliminer un colmatage.
- Retirez toujours la batterie avant toute opération de maintenance sur la machine.
- Arrêtez immédiatement la machine si elle bute sur un objet ou si vous ressentez des vibrations. Retirez la batterie de la machine et vérifiez que la machine n'a subi aucun dommage. Si la machine commence à vibrer de façon anormale, vérifiez-la immédiatement.

IMPORTANT!

L'outil de coupe ne s'arrête pas immédiatement après l'arrêt de la machine.

Cet appareil n'est pas destiné à une utilisation par des personnes (ou des enfants) aux capacités physiques, sensorielles ou mentales limitées ou manquant d'expérience et de connaissances, sauf si elles ont bénéficié de la surveillance ou des instructions concernant l'utilisation de l'appareil d'une personne responsable de leur sécurité. Il convient de surveiller les enfants et de les empêcher de jouer avec l'appareil.

Ne laissez jamais des enfants ou d'autres personnes ne possédant pas la formation requise utiliser ou entretenir la machine et/ou sa batterie. L'âge minimum de l'utilisateur peut varier selon les législations locales.

Stockez l'équipement dans un endroit verrouillé afin de le maintenir hors de portée des enfants et de toute personne incompétente.

Maintenez vos mains et vos pieds à distance de la zone de coupe en toutes circonstances, et particulièrement au moment où vous allumez le moteur.

Vérifiez que toutes les protections sont en place et en bon état.

Éviter d'utiliser la machine en cas de fatigue, d'absorption d'alcool ou de prise de médicaments susceptibles d'affecter l'acuité visuelle, le jugement ou la maîtrise du corps.

Utiliser les équipements de protection personnelle. Voir au chapitre "Équipement de protection personnelle".

Éteignez la machine lorsque vous devez la déplacer.

Retirez toujours la batterie lorsque vous confiez la machine à un tiers.

Les seuls accessoires compatibles avec ce produit sont les équipements de coupe que nous recommandons au chapitre Caractéristiques techniques.

Ne jamais utiliser une machine qui a été modifiée au point de ne plus être conforme au modèle original.

N'utilisez jamais la machine près de matériaux explosifs ou inflammables.

Ne jamais utiliser une machine qui n'est pas en parfait état de marche. Appliquer les instructions de maintenance et d'entretien ainsi que les contrôles de sécurité indiqués dans ce manuel d'utilisation.

Certaines mesures de maintenance et d'entretien doivent être confiées à un spécialiste dûment formé et qualifié. Voir les instructions à la section Maintenance.

N'utiliser que des pièces de rechange d'origine.

Assurez-vous toujours de l'absence de débris dans les orifices de ventilation.

Tous les capots, toutes les protections et toutes les poignées doivent avoir été montées avant d'utiliser la machine. N'utiliser la machine qu'à la lumière du jour ou dans de bonnes conditions en matière de luminosité.

N'utilisez jamais la machine par mauvais temps, par exemple en cas de brouillard, de pluie, d'humidité, de vent violent, de froid intense, de risque d'éclair, etc. Une chaleur extrême peut entraîner une surchauffe de la machine.

INSTRUCTIONS GÉNÉRALES DE SÉCURITÉ

Utilisez toujours votre bon sens

Il est impossible de mentionner toutes les situations auxquelles vous pouvez être confronté. Soyez toujours vigilant et utilisez l'appareil avec bon sens. Évitez toutes les situations pour lesquelles vous ne vous estimez pas suffisamment qualifié. Si, après avoir lu ces instructions, vous ne vous sentez toujours pas à l'aise quant à la manière de procéder, il convient de consulter un expert avant de poursuivre.

Important!



AVERTISSEMENT! Cette machine génère un champ électromagnétique en fonctionnement. Ce champ peut dans certaines circonstances perturber le fonctionnement d'implants médicaux actifs ou passifs. Pour réduire le risque de blessures graves ou mortelles, les personnes portant des implants médicaux doivent consulter leur médecin et le fabricant de leur implant avant d'utiliser cette machine.



AVERTISSEMENT! Ne laissez jamais des enfants utiliser la machine ou s'en approcher. Dans la mesure où la machine est facile à démarrer, il est possible que des enfants arrivent à la mettre en route lorsque vous les quittez des yeux. Ceci peut entraîner un risque de graves blessures personnelles. Retirez donc la batterie lorsque vous n'êtes pas en mesure de surveiller la machine de près.

Équipement de protection personnelle

IMPORTANT!

Utilisé de façon négligente ou erronée, un coupe-herbe peut devenir un outil dangereux pouvant occasionner des blessures graves, voire mortelles pour l'utilisateur ou d'autres personnes. Il est très important de lire attentivement et de bien comprendre les instructions contenues dans ce mode d'emploi.

Un équipement de protection personnelle homologué doit impérativement être utilisé lors de tout travail avec la machine. L'équipement de protection personnelle n'élimine pas les risques mais réduit la gravité des blessures en cas d'accident. Demander conseil au concessionnaire afin de choisir un équipement adéquat.



AVERTISSEMENT! Restez attentif aux signaux d'alerte ou aux appels lorsque vous portez des protecteurs d'oreille. Enlevez les toujours dès que le moteur s'arrête.



AVERTISSEMENT! Vous risquez de vous brûler en raison de la température extrêmement élevée du carter. Utilisez des gants lorsque vous travaillez avec la tête de désherbage.

Toujours utiliser:

- Protecteur d'oreilles
- Lunettes protectrices ou visière
- Au besoin, utiliser des gants, notamment lors du montage de l'équipement de coupe.
- Utiliser des bottes antidérapantes et stables.
- Porter des vêtements fabriqués dans un matériau résistant à la déchirure, éviter les vêtements excessivement amples qui risqueraient de se prendre dans les broussailles et les branches. Toujours utiliser des pantalons longs et robustes. Ne pas porter de bijoux, de shorts ou de sandales, et ne pas marcher pieds-nus. Veiller à ce que les cheveux ne tombent pas sur les épaules.
- Une trousse de premiers secours doit toujours être disponible.

Équipement de sécurité de la machine

Ce chapitre présente les équipements de sécurité de la machine, leur fonction, comment les utiliser et les maintenir en bon état. Voir au chapitre Quels sont les composants? pour trouver leur emplacement sur la machine.

INSTRUCTIONS GÉNÉRALES DE SÉCURITÉ

La durée de vie de la machine risque d'être écourtée et le risque d'accidents accru si la maintenance de la machine n'est pas réalisée correctement et si les mesures d'entretien et/ou de réparation ne sont pas effectuées de façon professionnelle. Pour obtenir de plus amples informations, contactez l'atelier de réparation le plus proche.

IMPORTANT!

L'entretien et la réparation de la machine exigent une formation spéciale. Ceci concerne particulièrement l'équipement de sécurité de la machine. Si les contrôles suivants ne donnent pas un résultat positif, s'adresser à un atelier spécialisé. L'achat de l'un de nos produits offre à l'acheteur la garantie d'un service et de réparations qualifiés. Si le point de vente n'assure pas ce service, s'adresser à l'atelier spécialisé le plus proche.



AVERTISSEMENT! Ne jamais utiliser une machine dont les équipements de sécurité sont défectueux. Contrôler et entretenir les équipements de sécurité de la machine conformément aux instructions données dans ce chapitre. Si les contrôles ne donnent pas de résultat positif, confier la machine à un atelier spécialisé.

Clavier

Assurez-vous que la machine est selon le cas allumée ou éteinte lorsque vous appuyez sur le bouton d'activation/désactivation (1) et le maintenez enfoncé (>1 sec.). La DEL verte (2) est allumée ou éteinte.

Si l'avertisseur (3) clignote et si la DEL verte (2) est allumée, cela peut signifier que : **(Figure 5)**

- vous ne pouvez pas appliquer le plein régime tout en activant la machine. Relâchez la gâchette de puissance pour activer la machine.
- la machine est bloquée. Désactivez la machine. Retirez la batterie de la machine. Retirez l'herbe ou tout autre matériau coincé autour de la tête de désherbage.
- la machine est surchargée suite à une taille très importante. Relâchez la gâchette de puissance pour activer la machine.

Si l'avertisseur (3) clignote, il indique que la machine est trop chaude et la machine se désactive. Lorsque la machine est rétablie à température normale, elle est de nouveau utilisable ; vous pouvez procéder à son activation.

Un avertisseur rouge fixe (3) indique une opération de maintenance.

Blocage de la gâchette de puissance

Le blocage de la gâchette de puissance est conçu de façon à empêcher l'activation accidentelle de la gâchette.

Lorsque vous appuyez sur le blocage (1), c'est-à-dire lorsque vous saisissez la poignée, la gâchette de puissance (2) se libère. Relâchez la poignée pour remettre la gâchette de puissance et son blocage en position initiale. Ce retour s'effectue grâce à deux systèmes de ressorts de rappel indépendants l'un de l'autre. **(Figure 6)**

Vérifiez que la gâchette de puissance est verrouillée quand son blocage est en position de repos. **(Figure 7)**

Appuyez sur le blocage de la gâchette de puissance et vérifiez qu'il revient en position initiale lorsque vous le relâchez. **(Figure 8)**

Vérifiez que la gâchette de puissance et son blocage se déplacent librement et que le ressort de rappel fonctionne correctement. **(Figure 9)** Voir le chapitre Démarrage. Démarrez la machine et donnez les pleins gaz. Relâchez la gâchette de puissance et assurez-vous que l'équipement de coupe s'arrête et reste immobile.

Protection pour l'équipement de coupe

Cette protection a pour but d'empêcher que des objets ne soient projetés en direction de l'utilisateur. La protection prévient aussi le contact entre l'utilisateur et l'équipement de coupe. **(Figure 10)**

S'assurer que la protection est intacte et qu'elle ne présente pas de fissures. Remplacer la protection si elle a subi des coups ou si elle présente des fissures.

Toujours utiliser la protection recommandée prévue pour l'équipement de coupe en question. Voir Caractéristiques techniques.



AVERTISSEMENT! Un équipement de coupe ne peut en aucun cas être utilisé si une protection homologuée n'a pas été préalablement montée. Voir le chapitre Caractéristiques techniques. La mise en place d'une protection erronée ou défectueuse peut provoquer des blessures graves.



AVERTISSEMENT! Cette machine est reconnue pour son chargement à faibles vibrations. Une exposition excessive aux vibrations peut entraîner des troubles circulatoires ou nerveux chez les personnes sujettes à des troubles cardio-vasculaires. Consulter un médecin en cas de symptômes liés aux vibrations, tels qu'insensibilisation ou irritation locale, douleur, chatouillements, faiblesse musculaire, décoloration ou modification épidermique. Ces symptômes affectent généralement les doigts, les mains ou les poignets.

INSTRUCTIONS GÉNÉRALES DE SÉCURITÉ

Équipement de coupe

Cette section explique comment, grâce à l'utilisation du bon équipement de coupe et grâce à un entretien correct:

- Obtenir la meilleure coupe possible.
- Augmenter la durée de vie de l'équipement de coupe.

IMPORTANT!

N'utiliser l'équipement de coupe qu'avec la protection recommandée! Voir le chapitre Caractéristiques techniques.

Voir les instructions relatives à l'équipement de coupe pour poser correctement le fil et choisir le diamètre de fil approprié.

Retirez toujours la batterie avant de manipuler une quelconque pièce de l'équipement de coupe. Celui-ci continue de tourner après le relâchement de la commande d'accélération. Vérifiez que l'équipement de coupe est complètement arrêté et retirez la batterie avant d'entamer l'opération en question.

Tête de désherbage



AVERTISSEMENT! Utilisez toujours le type de fil de coupe recommandé. Voir le chapitre Caractéristiques techniques. Le non-respect des règles de sécurité peut entraîner des blessures personnelles.

IMPORTANT!

Veiller à ce que le fil du coupe-herbe soit toujours enroulé de manière serrée et régulière autour du tambour, autrement la machine produit des vibrations dangereuses pour la santé.

- N'utilisez que les têtes de désherbage et fils recommandés. Ils ont été testés par le fabricant pour aller de pair avec une certaine puissance de moteur. Ceci est d'autant plus important lors de l'utilisation d'une tête de désherbage entièrement automatique. N'utilisez que l'équipement de coupe recommandé. Voir le chapitre Caractéristiques techniques. (Figure 25)
- En général, les petites machines demandent des petites têtes de désherbage, et vice versa. Cela vient du fait que lors du désherbage au moyen de fils, le moteur doit éjecter le fil radialement depuis la tête de désherbage tout en affrontant la résistance de l'herbe à couper.
- La longueur du fil est également importante. Un fil long demande un moteur plus puissant qu'un fil court, même en cas de diamètre égal de fil.
- S'assurer que le couteau monté sur le carter de protection est intact. Il sert à découper le fil à la bonne longueur.

- Pour améliorer la durée de vie du fil, laissez le fil tremper dans de l'eau pendant quelques nuits. Le fil devient alors plus résistant et dure plus longtemps. Des longueurs de fil différentes peuvent engendrer des vibrations inutiles. Tapotez la tête de désherbage afin d'obtenir les longueurs de fil correctes.
- Pour améliorer la durée de vie du fil, laissez le fil tremper dans de l'eau pendant quelques nuits. Le fil devient alors plus résistant et dure plus longtemps.

Protection de la tête de désherbage

- Faites glisser le carter de protection dans la tête de désherbage. **(Figure 34)**
- Fixez le carter de protection sur le carter de la tête de désherbage. **(Figure 35)**

Montage de la tête de désherbage

- Faire tourner l'axe de la lame jusqu'à ce que l'un des trous du toc d'entraînement coïncide avec le trou correspondant du carter.
- Insérer la goupille d'arrêt dans le trou afin de bloquer l'arbre.
- Visser la tête de désherbage dans le sens contraire de la rotation.
- Le démontage s'effectue dans l'ordre inverse. **(Figure 33)**

Montage de la poignée en boucle

- Placez la vis dans la poignée en boucle.
- Glissez la poignée en boucle dans le raccord situé sur l'arbre.
- Serrez la vis qui fixe la poignée en boucle. **(Figure 36)**
- À présent, réglez le coupe-herbe de façon à obtenir une position de travail confortable. **(Figure 11)**

Montage de l'étrier de protection des plantes

- Installez la protection des plantes dans les trous situés sur la tête de désherbage. **(Figure 37)**

MANIPULATION DE LA BATTERIE

Batterie

L'écran indique la capacité de la batterie et tout problème éventuel lié à son fonctionnement. La capacité de la batterie s'affiche pendant 5 secondes après l'arrêt de la machine ou l'enfoncement de l'indicateur de batterie (1). L'avertisseur sur la batterie s'allume en cas d'erreur (2). Voir les codes d'erreur. (Figure 27)

Voyants DEL	Status batterie
Toutes les DEL sont allumées.	Entièrement chargée (67-100 %).
Les DEL 1 et 2 sont allumées.	La batterie est chargée à 34-66 %.
La DEL 1 est allumée.	La batterie est chargée à 1-33 %.
La DEL 1 clignote.	La batterie est vide. Rechargez la batterie.

Chargeur de batterie

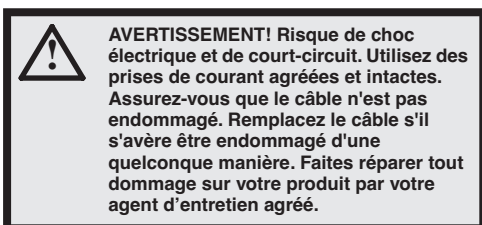

Branchez le chargeur de batterie.

- Branchez le chargeur de batterie sur une prise électrique dont les caractéristiques de tension et de fréquence correspondent aux spécifications mentionnées sur la plaque signalétique.
- La batterie ne se recharge pas si sa température dépasse 50 °C.

Insérez la batterie dans le chargeur de batterie.

Vérifiez régulièrement que la batterie et son chargeur sont en parfait état. Voir également les indications au chapitre Entretien.

La batterie doit être chargée avant sa première utilisation. La batterie n'est chargée qu'à 30 % au moment de la livraison.

- Insérez la batterie dans le chargeur de batterie. (Figure 14)
- Le témoin vert de mise en charge du chargeur s'allume quand la batterie est raccordée au chargeur de batterie. Le processus de charge est en cours. (Figure 13)
- Lorsque toutes les DEL sont allumées, la batterie est pleine. (Figure 12)

- Débranchez la fiche. Ne tirez jamais sur le câble d'alimentation pour le débrancher de la prise de courant.
- Débranchez le chargeur de la batterie.

État de charge

Les batteries lithium-ion peuvent être rechargées quel que soit leur niveau de charge. Vous pouvez annuler ou lancer le processus de charge quel que soit le niveau de charge de la batterie. Une batterie pleine ne perdra pas sa charge même si elle est laissée dans le chargeur. (Figure 28)

Transport et rangement

- Les batteries lithium-ion contenues sont soumises aux exigences de la législation concernant les marchandises dangereuses.
- Lors du transport commercial (par exemple par un transporteur tiers), des exigences spéciales doivent être respectées sur les emballages et étiquettes.
- Il est nécessaire de consulter un expert en matière dangereuse pour préparer l'élément à expédier. Veuillez également respecter les autres réglementations nationales éventuellement applicables.
- Bouchez ou masquez les contacts ouverts à l'aide de ruban adhésif et emballez la batterie de façon à ce qu'elle ne puisse pas bouger dans l'emballage.
- Retirez toujours la batterie lorsque vous rangez ou déplacez la machine.
- Rangez la batterie et le chargeur de batterie dans un endroit sec, à l'abri du gel et de l'humidité.
- Ne remisez pas la batterie dans des endroits présentant un risque d'électricité statique. Ne remisez jamais la batterie dans une boîte métallique.
- Rangez la batterie à un endroit où la température reste comprise entre 5 °C et 25 °C et ne les exposez jamais en plein soleil.
- Rangez le chargeur de batterie dans un endroit où la température est comprise entre 5 °C et 45 °C, et jamais exposé en plein soleil.
- Rangez le chargeur de batterie uniquement dans un endroit sec et fermé.
- Assurez-vous de ranger la batterie séparément du chargeur de batterie. Stockez l'équipement dans un endroit verrouillé afin de le maintenir hors de portée des enfants et de toute personne incompétente.
- Avant de remiser la machine pour une période prolongée, veillez à ce qu'elle soit bien nettoyée et que toutes les mesures d'entretien aient été effectuées.
- Sécurisez la machine pendant le transport.

Mettez au rebut la batterie, le chargeur de batterie et la machine lorsqu'ils sont usagés

Ce symbole figurant sur le produit ou sur son emballage indique que ce produit ne peut pas être traité comme déchet ménager. Il doit être collecté et amené à une installation de récupération appropriée de déchets d'équipements électriques et électroniques.

En veillant à ce que ce produit soit correctement éliminé, vous pouvez contribuer à prévenir les conséquences négatives potentielles sur l'environnement et les hommes, qui pourraient sinon être le résultat d'un traitement incorrect des déchets de ce produit. Pour des informations plus détaillées sur le recyclage de ce produit, contactez votre commune ou le magasin où vous avez acheté le produit.

DÉMARRAGE ET ARRÊT

Contrôles avant la mise en marche

- Vérifiez que le moteur ne présente ni fissures ni fuites. Retirez l'herbe et les feuilles coincées dans le carter du moteur à l'aide d'une brosse. Au besoin, utiliser des gants.
- Vérifiez que la tête de désherbage est parfaitement attachée au coupe-herbe.
- Vérifier que la machine est en parfait état d'utilisation. Contrôler que tous les écrous et boulons sont correctement serrés.
- Contrôler la tête de désherbage et le carter de protection afin de détecter d'éventuels dommages ou fissures. Remplacer la tête de désherbage ou le carter de protection si l'un ou l'autre a subi des dommages ou présente des fissures. (Figure 29)
- Ne jamais utiliser la machine sans protection ou avec une protection défectueuse.
- Tous les carters doivent être correctement montés et sans défaut avant le démarrage de la machine.
- Utiliser la machine uniquement pour les travaux auxquels elle est destinée.

Reliez la batterie à la machine.

Assurez-vous d'utiliser des batteries complètement chargées. Utilisez uniquement des batteries Husqvarna d'origine. Voir le chapitre Caractéristiques techniques.

- Insérez la batterie dans la machine. Vous devez pouvoir faire glisser facilement la batterie dans son support sur la machine. Si vous n'y parvenez pas, c'est que la batterie est mal insérée. La batterie se fixe toute seule dans son logement, ce qu'indique le « clic ». Assurez-vous que la batterie est montée correctement sur la machine. (Figure 15)

Démarrage et arrêt



AVERTISSEMENT! Veiller à ce qu'aucune personne non autorisée ne se trouve dans la zone de travail pour éviter le risque de blessures graves. Distance de sécurité: 15 mètres.

Démarrage

Allumez la machine. Appuyez sur le bouton de démarrage et maintenez-le enfoncé (>1 sec.) jusqu'à ce que la DEL verte s'allume. (Figure 30)

Appuyez sur le blocage de la gâchette de puissance, puis appuyez sur la gâchette de puissance et l'équipement de coupe commence à tourner.

Arrêt

Arrêtez la machine en relâchant la gâchette de puissance et désactivez la machine.

Enlevez la batterie de la machine : appuyez sur les deux boutons de libération et sortez-la de son logement. (Figure 16)

IMPORTANT! Retirez toujours la batterie afin d'éviter tout démarrage accidentel de la machine.

Méthodes de travail

IMPORTANT!

Ce chapitre traite des consignes de sécurité de base lors du travail avec un coupe-herbe.

Dans l'éventualité d'une situation rendant la suite du travail incertaine, consulter un expert. S'adresser au revendeur ou à l'atelier de réparation.

Évitez les tâches pour lesquelles vous ne vous sentez pas suffisamment qualifié.



AVERTISSEMENT! La machine peut provoquer des blessures personnelles graves. Lire attentivement les consignes de sécurité. Apprendre à bien utiliser la machine.



AVERTISSEMENT! Retirez toujours la batterie avant toute opération de maintenance sur la machine.

Règles élémentaires de sécurité

Utiliser les équipements de protection personnelle. Voir au chapitre "Équipement de protection personnelle".

- 1 Bien observer la zone de travail:
 - S'assurer qu'aucune personne, aucun animal ou aucun autre facteur ne risque de gêner l'utilisateur de la machine.
 - Afin d'éviter que des personnes, des animaux ou autre n'entrent en contact avec l'équipement de coupe ou avec des objets lancés par celui-ci.
 - REMARQUE! Ne jamais utiliser une machine s'il n'est pas possible d'appeler au secours en cas d'accident. S'assurer qu'aucune personne ne s'approche à moins de 15 m pendant le travail.
- 2 Inspecter la zone de travail. Retirer tous les objets tels que les pierres, les morceaux de verre, les clous, les fils de fer, les bouts de ficelle, etc. pouvant être projetés ou risquant de bloquer l'équipement de coupe.
- 3 N'utilisez jamais la machine par mauvais temps, par exemple en cas de brouillard, de pluie, de vent violent, de froid intense, etc. Travailler par mauvais temps est fatiguant et peut créer des conditions de travail dangereuses telles que le verglas.

Consignes de sécurité pendant le travail

- S'assurer de pouvoir se tenir et se déplacer en toute sécurité. Repérer les éventuels obstacles en cas de déplacement imprévu: souches, pierres, branchages, fondrières, etc. Observer la plus grande prudence lors de travail sur des terrains en pente. **(Figure 17)**
- Ne vous éloignez pas trop. Restez toujours en équilibre et sur vos appuis.

- Veillez à toujours bien garder l'équilibre sur les terrains en pente et à marcher. Ne courez jamais.
- Toujours tenir la machine avec les deux mains. Tenir la machine du côté droit du corps. **(Figure 18)** Ne forcez pas la machine. La tonte sera meilleure et le risque de blessure réduit si la machine est utilisée à la vitesse pour laquelle elle a été conçue.
- Maintenez toutes les parties de votre corps à distance de l'équipement de coupe en rotation. L'équipement de coupe doit se trouver sous la taille de l'utilisateur.
- Éteignez la machine lorsque vous devez la déplacer. Retirez toujours la batterie lorsque vous confiez la machine à un tiers.
- Ne déposez jamais la machine sans l'avoir d'abord éteinte et avoir retiré la batterie.
- Arrêtez immédiatement la machine si elle bute sur un objet ou si vous ressentez des vibrations. Retirez la batterie de la machine et vérifiez que la machine n'a subi aucun dommage.
- En cas de vibrations indésirables, tapotez pour obtenir plus de fil. L'obtention de la longueur correcte devrait faire cesser les vibrations.
- Relâchez la gâchette de puissance après chaque session de travail afin de préserver la charge de la batterie.
- Assurez-vous que les ouvertures de ventilation sur le carter sont exemptes d'herbe et de débris.



AVERTISSEMENT! Ni l'utilisateur de la machine, ni qui que ce soit ne doit essayer de retirer le matériel végétal coupé tant que le moteur ou l'équipement de coupe tourne, sous peine de blessures graves.

Éteignez la machine et retirez la batterie avant de dégager les matériaux coincés autour de la tête de désherbage pour éviter de vous blesser. Après l'utilisation, le renvoi d'angle peut être chaud pendant un moment. Risque de brûlures au contact.

TECHNIQUES DE TRAVAIL



AVERTISSEMENT! Attention aux objets projetés. Toujours utiliser des protections homologuées pour les yeux. Ne jamais se pencher au-dessus de la protection de l'équipement de coupe. Des cailloux, débris, etc. peuvent être projetés dans les yeux et causer des blessures très graves, voire la cécité.

Maintenir à distance toutes les personnes non concernées par le travail. Les enfants, les animaux, les spectateurs et les collègues de travail devront se trouver en dehors de la zone de sécurité, soit à au moins 15 mètres. Arrêter immédiatement la machine si une personne s'approche. Ne tournez jamais sur vous-même avec la machine sans vous assurer d'abord que personne ne se trouve dans la zone de sécurité.

Désherbage avec tête de désherbage



AVERTISSEMENT! Il arrive que des branches ou de l'herbe se coincent entre la protection et l'équipement de coupe. Retirez toujours la batterie avant de procéder au nettoyage.

Désherbage

- Maintenir la tête de désherbage juste au-dessus du sol, l'incliner. Le travail est effectué par l'extrémité du fil. Laisser le fil travailler à son propre rythme. Ne jamais forcer le fil dans le matériau à couper. (**Figure 19**)
- Le fil facilite l'enlèvement d'herbe et de mauvaises herbes au pied des murs, clôtures, arbres et massifs fleuris, mais il peut aussi endommager l'écorce des arbres et des broussailles ainsi que les poteaux des clôtures.
- Réduire les risques d'endommager la végétation en limitant la longueur du fil à 10-12 cm et en réduisant le régime moteur.

Nettoyage par grattage

- La technique du grattage permet d'enlever toute végétation indésirable. Maintenir la tête de désherbage juste au-dessus du sol, puis l'incliner. Laisser l'extrémité du fil battre le sol autour des arbres, poteaux, statues et similaires. **NOTA!** Cette technique accélère l'usure du fil. (**Figure 20**)
- Le fil s'use plus vite et doit être déroulé plus souvent au contact de cailloux, briques, béton, clôtures métalliques, etc. qu'au contact d'arbres et de clôtures en bois.
- Lors du désherbage et du grattage, ne pas faire tourner le moteur tout à fait à plein régime (80%), ceci afin que le fil dure plus longtemps et la tête de désherbage s'use moins.

Coupe

- Le coupe-herbe est idéal pour atteindre l'herbe aux endroits difficilement accessibles avec une tondeuse ordinaire. Maintenir le fil parallèlement au sol lors du désherbage. Éviter de presser la tête de désherbage contre le sol, puisque cela risque d'endommager la pelouse et le matériel. (**Figure 21**)
- Éviter de maintenir la tête de désherbage constamment au contact avec le sol en utilisation normale. Un contact permanent peut endommager la tête de désherbage et accélérer son usure.

Balayage

- L'effet soufflant du fil rotatif peut être utilisé pour un nettoyage simple et rapide. Maintenir le fil parallèle et au-dessus des surfaces à balayer, puis balader l'outil suivant un mouvement de balancier. (**Figure 22**)
- Lors de la coupe et du balayage, faire tourner à plein régime afin d'obtenir un bon résultat.

Poignée en boucle et réglage de l'arbre (arbre télescopique)

- Desserrez la poignée de verrouillage et réglez la poignée sur la bonne position. (**Figure 11**)
- Desserrez le dispositif de verrouillage de l'arbre et réglez la longueur souhaitée sur l'arbre, puis verrouillez.

Consignes de sécurité après le travail

- Avant de commencer les travaux de nettoyage, de réparation ou d'inspection, assurez-vous que l'équipement de coupe est arrêté. Retirez la batterie de la machine.

SavE mode

La machine est équipée d'une fonction d'économie de la batterie (SavE). Activez cette fonction en appuyant sur le bouton SavE. Une DEL verte s'allume pour indiquer que la fonction est enclenchée.

Dans la plupart des cas, le mode SavE est optimal pour la taille et permet d'atteindre une durée de fonctionnement maximale. Relâchez la gâchette de puissance après chaque session de travail afin de préserver la charge de la batterie. (**Figure 32**)

Fonction d'arrêt automatique

La machine est équipée d'une fonction d'arrêt qui désactive la machine lorsqu'elle n'est pas utilisée. La LED verte s'éteint et la machine est mise hors tension après 45 secondes.

Inspection et maintenance



AVERTISSEMENT! Retirez toujours la batterie avant toute opération de maintenance sur la machine. Faites réparer tout dommage sur votre produit par votre agent d'entretien agréé.

IMPORTANT! Ne nettoyez jamais la batterie ou le chargeur de batterie avec de l'eau. Des produits de nettoyage puissants peuvent endommager le plastique.

L'entretien et la réparation de la machine exigent une formation spéciale. Ceci concerne particulièrement l'équipement de sécurité de la machine. Si les contrôles suivants ne donnent pas un résultat positif, s'adresser à un atelier spécialisé. L'achat de l'un de nos produits offre à l'acheteur la garantie d'un service et de réparations qualifiés. Si le point de vente n'assure pas ce service, s'adresser à l'atelier spécialisé le plus proche. N'utiliser que des pièces de rechange d'origine. **(Figure 31)**

Vérifiez régulièrement que la batterie et son chargeur sont en parfait état. **(Figure 4)**

Nettoyage

Nettoyez la machine après son utilisation.

Pour éviter les déséquilibres et les vibrations au niveau des poignées, la tête de désherbage doit être nettoyée régulièrement. Vérifiez également si le reste de la tête et l'arbre doivent être nettoyés.

Vérifiez l'état de propreté de la batterie et du chargeur de batterie. Avant de placer la batterie dans le chargeur, assurez-vous que les bornes de la batterie et du chargeur sont toujours propres et secs. Veillez à maintenir les rails guides de la batterie en parfait état de propreté.

Nettoyez les éléments en plastique avec un chiffon sec et propre. **(Figure 34) (Figure 23)**

Réglage de l'arbre (télescopique)

Impossible de régler le levier de verrouillage de l'arbre.

- À l'aide de la clé à six pans, serrez la vis qui maintient le dispositif de réglage de l'arbre. **(Figure 26)**

Contrôle du fil de coupe-herbe

N'utilisez que les têtes de désherbage et fils recommandés. Ils ont été testés par le fabricant pour aller de pair avec une certaine puissance de moteur. Ceci est d'autant plus important lors de l'utilisation d'une tête de désherbage entièrement automatique. N'utilisez que l'équipement de coupe recommandé. Voir le chapitre Caractéristiques techniques.

Tête de désherbage

S'assurer que la tête de désherbage est intacte et qu'elle n'est pas fissurée. Au besoin, remplacer la tête de désherbage. **(Figure 24)**

- Sortez la descente de fil.
- Remplacez la tête de désherbage.
- Fixez la tête de désherbage.

Remplacez la tête de désherbage.

- Insérer la goupille d'arrêt (C) dans le trou afin de bloquer l'axe. **(Figure 33)**
- Vissez la tête de désherbage dans le sens anti-horaire.
- Fixez la tête de désherbage.

ENTRETIEN

Plan de recherche de pannes

Le dépannage s'effectue via le clavier.

Clavier

Clavier	Défaillances possibles	Action possible
Témoin d'avertissement clignote. N°3 sur la figure (5).	Surcharge.	La tête de désherbage est encombrée. Retirez la batterie de la machine. Dégagez l'herbe qui encombre la tête de désherbage.
	Écart de température.	Laissez la machine refroidir.
La machine ne tourne pas	Les connecteurs de batterie sont encrassés.	Nettoyez à l'aide d'air comprimé ou d'une brosse douce.
	Il convient d'appuyer simultanément sur la gâchette de puissance et le bouton d'activation.	Relâchez la gâchette de puissance pour activer la machine.
Témoin d'avertissement s'allume. N°3 sur la figure (5).	Service	Contactez votre atelier spécialisé.

Résolution des problèmes liés à la batterie et/ou au chargeur de batterie pendant une phase de charge.

Batterie

Affichage à LED	Défaillances possibles	Action possible
Témoin d'avertissement clignote. N°2 sur la figure (27).	Écart de température.	Utilisez la batterie dans des environnements où règne une température comprise entre -10 °C et 40 °C.
	Surtension.	Contrôler que la tension secteur est conforme aux indications sur la plaque de la machine. Dégagez la batterie du chargeur de batterie.
	Sous tension	Charge de la batterie.
Témoin d'avertissement s'allume. N°2 sur la figure (27).	Écart de tension entre cellules trop important (1 V).	Contactez votre atelier spécialisé.

Chargeur de batterie

Affichage à LED	Défaillances possibles	Action possible
La LED « ERROR » clignote	Écart de température.	N'utilisez le chargeur de batterie que si la température ambiante est comprise entre 5 °C et 40 °C.
LED rouge allumée	Écart de tension entre cellules trop important (1 V).	Contactez votre atelier spécialisé.

ENTRETIEN

Schéma d'entretien



AVERTISSEMENT! Retirez toujours la batterie avant toute opération de maintenance sur la machine. Faites réparer tout dommage sur votre produit par votre agent d'entretien agréé.

La liste ci-dessous indique l'entretien à effectuer sur la machine. La plupart des points sont décrits à la section Entretien. L'utilisateur ne peut effectuer que les travaux d'entretien et de révision décrits dans ce manuel d'utilisation. Les mesures plus importantes doivent être effectuées dans un atelier d'entretien agréé.

Entretien	Entretien quotidien	Entretien hebdomadaire	Entretien mensuel
Nettoyez l'extérieur de la machine avec un chiffon propre et sec. N'utilisez jamais d'eau.	X		
Les poignées doivent toujours être propres, sèches et sans traces d'huile ni de graisse.	X		
Assurez-vous que le bouton d'activation/désactivation fonctionne correctement et n'est pas endommagé.	X		
Vérifiez que la gâchette de puissance et son blocage fonctionnent correctement et en toute sécurité.	X		
Vérifiez que toutes les commandes sont intactes et en parfait état d'utilisation.	X		
S'assurer que la protection est intacte et qu'elle ne présente pas de fissures. Remplacer la protection si elle a subi des coups ou si elle présente des fissures.	X		
S'assurer que la tête de désherbage est intacte et qu'elle n'est pas fissurée. Au besoin, remplacer la tête de désherbage.	X		
S'assurer que toutes les vis et tous les écrous sont bien serrés.	X		
Vérifiez que la batterie est intacte.	X		
Vérifiez la charge de la batterie.	X		
Vérifiez que le chargeur de batterie est intact et fonctionnel.	X		
Vérifiez les connexions entre la batterie et la machine, ainsi que la connexion entre la batterie et son chargeur.			X

CARACTÉRISTIQUES TECHNIQUES

Caractéristiques techniques

Désignation du modèle	Husqvarna 115iL
Modèle	T100EU
Moteur	
Type de moteur	BLDC
Régime de l'axe sortant, tr/min	5500
Largeur de coupe, mm	330
Poids	
Poids sans batterie, kg	3,45
Poids avec batterie, kg	4,7
Émissions sonores	
(voir rem. 1)	
Niveau de puissance sonore mesuré dB(A)	85
Niveau de puissance sonore garanti L_{WA} dB(A)	91

Niveaux sonores

(voir remarque 2)

Niveau de pression acoustique au niveau de l'oreille de l'utilisateur, mesuré selon EN50636-2-91, dB(A) 77

Niveaux de vibrations

(voir remarque 3)

Niveau de vibrations au niveau des poignées mesuré selon EN50636-2-91, m/s^2

Avec tête de désherbage (d'origine), avant/arrière. 4,2/1,9

Remarque 1 : émission sonore dans l'environnement mesurée comme puissance acoustique (L_{WA}) selon la directive UE 2000/14/CE. Le niveau de puissance sonore garanti diffère du niveau mesuré en cela qu'il prend également en compte la dispersion et les variations d'une machine à l'autre du même modèle, conformément à la directive 2000/14/CE.

Remarque 2 : Les données reportées pour le niveau de pression sonore équivalent pour la machine montrent une dispersion statistique typique (déviations standard) de 2,5 dB (A).

Remarque 3 : Les données reportées pour le niveau de vibrations montrent une dispersion statistique typique (déviations standard) de 1,5 m/s^2 .

Utilisez uniquement des batteries BLi Husqvarna d'origine.

Batteries homologuées pour 115Li.				
Batterie	BLi10		BLi20	
Type	Lithium-Ion		Lithium-Ion	
Capacité de la batterie, Ah	2,1 (VTC4)	2 (HD2)	4,2 (VTC4)	4 (HD2)
Tension, V	36	36,5	36	36,5
Poids, kg	0,7	0,7	1,2	1,2

Chargeurs compatibles avec les batteries spécifiées, BLi.	
Chargeur de batterie	QC80
Tension secteur, V	100-240
Fréquence, Hz	50-60
Effet, W	100
Tension de sortie, V d.c / Ampères, A	36/2

CARACTÉRISTIQUES TECHNIQUES

Accessoires	Type	Protection pour équipement de coupe, réf.
Tête de coupe	T25B M8 (Fil de 2,0 mm)	585 33 92-01

Déclaration CE de conformité (Concerne seulement l'Europe)

Nous, **Husqvarna AB**, SE-561 82 Huskvarna, Suède, tél. : +46-36-146500, déclarons que le coupe-herbe **Husqvarna 115iL** (modèle T100EU) à partir des numéros de série de l'année de fabrication 2016 et ultérieurement (l'année est clairement indiquée sur la plaque signalétique et suivie d'un numéro de série) est conforme aux dispositions de la DIRECTIVE DU CONSEIL :

- du 17 mai 2006 "directive machines" **2006/42/CE**.
- du 26 février 2014 "compatibilité électromagnétique" **2014/30/UE**.
- du 8 mai 2000 "émissions sonores dans l'environnement" **2000/14/CE**.
- Directive **2011/65/UE** du 8 juin 2011 « relative à la limitation de l'utilisation de certaines substances dangereuses »

Les normes harmonisées suivantes ont été appliquées:

EN 60335-1:2012+A11:2014, EN 50636-2-91:2014, EN 55014-1:2006+A1:2009+A2:2011, EN 61000-4-2:2009, EN 61000-4-3:2006+A1:2008

0499, Société Nationale de certification et d'Homologation, BP 23 L-5201 Sandweiler, Luxembourg, a certifié la conformité à l'annexe VI de la Directive du Conseil du 8 mai 2000 relative aux émissions sonores dans l'environnement (2000/14/CE). Le certificat a le numéro: **SNCH*2000/14*2005/88*2931*01**

Pour des informations sur les émissions sonores, voir le chapitre Caractéristiques techniques.

Huskvarna, le 31 octobre 2017



Lars Roos, directeur du développement (Représentant autorisé d'Husqvarna AB et responsable de la documentation technique.)

VERKLARING VAN DE SYMBOLEN

Symbolen op de machine:

Vertaling van de originele Zweedse bedieningsinstructies.

WAARSCHUWING! Trimmers kunnen gevaarlijk zijn! Slordig of onjuist gebruik kan resulteren in ernstig letsel of overlijden van de gebruiker of anderen. Het is uiterst belangrijk dat u de inhoud van de gebruikshandleiding doorleest en begrijpt. Neem de gebruiksaanwijzing grondig door en gebruik de machine niet voor u alles duidelijk heeft begrepen.

Draag altijd:

- Goedgekeurde gehoorbeschermers
- Een goedgekeurde oogbescherming

Maximum toerental van uitgaande as, tpm



Dit product voldoet aan de geldende CE-richtlijnen.



Houd omstanders uit de buurt.



Gebruik altijd goedgekeurde veiligheidshandschoenen.



Gebruik stevige antisliplaarzen.



Dit symbool op het product of de verpakking geeft aan dat het product niet mag worden behandeld als huishoudelijk afval. Dit product moet worden afgevoerd via de daartoe aangewezen recyclingfaciliteiten. (Alleen geldig voor Europa)



Waarschuwing voor weggeslingerde en afgeketste voorwerpen.



Alleen bedoeld voor niet-metalen flexibele snijuitrusting, d.w.z. trimmerkop met trimmerdraad.



Stel het product niet bloot aan regen.



Gelijkstroom.



Geluidsemisatie naar de omgeving volgens de richtlijnen van de Europese Gemeenschap. De emissie van de machine wordt aangegeven in het hoofdstuk Technische gegevens en op plaatjes.



Het productplaatje toont het serienummer. **yyyy** is het productiejaar, **ww** is de productieweek.

yyyywwxxxxx

Symbolen op de accu en/of op de acculader:

Dit product moet worden afgevoerd via de daartoe aangewezen recyclingfaciliteiten. (Alleen geldig voor Europa)



Faalveilige transformator



Gebruik en bewaar de acculader uitsluitend binnenshuis.



Dubbele isolatie



Overige op de machine aangegeven symbolen/ plaatjes verwijzen naar specifieke eisen aan certificering op bepaalde markten.

INHOUD

Inhoud

VERKLARING VAN DE SYMBOLEN

Symbolen op de machine:	134
Symbolen op de accu en/of op de acculader:	134

INHOUD

Inhoud	135
Voor het starten moet u rekening houden met de volgende punten:	135

INLEIDING

Beste klant!	136
Wat is wat?	136

ALGEMENE VEILIGHEIDSINSTRUCTIES

Algemene veiligheidswaarschuwingen voor elektrisch gereedschap	137
Persoonlijke veiligheidsuitrusting	140
Veiligheidsuitrusting van de machine	140
Snijuitrusting	142

MONTEREN

Trimmerbeschermkap	143
Trimmerkop monteren	143
Loophandvat monteren	143
Plantbeschermer aanbrengen	143

DE ACCU GEBRUIKEN

Accu	144
Batterijlader	144
Transport en opbergen	144
De accu, acculader en machine afvoeren	144

STARTEN EN STOPPEN

Controle voor het starten	145
Sluit de accu aan op de machine.	145
Starten en stoppen	145

ARBEIDSTECHNIEK

Algemene werkinstructies	146
--------------------------------	-----

ONDERHOUD

Inspectie en onderhoud	148
Storingschema	149
Onderhoudsschema	150

TECHNISCHE GEGEVENS

Technische gegevens	151
EG-verklaring van overeenstemming	152

Voor het starten moet u rekening houden met de volgende punten:

Lees de gebruiksaanwijzing aandachtig.



WAARSCHUWING! Langdurige blootstelling aan lawaai kan leiden tot permanente gehoorbeschadiging. Gebruik altijd gehoorbescherming.



WAARSCHUWING! De oorspronkelijke vormgeving van de machine mag in geen enkel geval gewijzigd worden zonder toestemming van de fabrikant. Men moet altijd originele onderdelen gebruiken. Niet goedgekeurde wijzigingen en/of niet-originele onderdelen kunnen tot ernstige verwondingen of de dood van zowel gebruiker als omstanders leiden.



WAARSCHUWING! Een gazontrimmer kan bij onjuist of onzorgvuldig gebruik een gevaarlijk gereedschap zijn, dat ernstig of fataal letsel kan veroorzaken bij de gebruiker of anderen. Het is uiterst belangrijk dat u de inhoud van deze gebruikershandleiding doorleest en begrijpt.

Beste klant!

Gefeliciteerd met de aankoop van een Husqvarna-product! Husqvarna heeft een geschiedenis die terugvoert tot 1689 toen koning Karl XI aan het strand van het riviertje Huskvarna een fabriek liet bouwen voor de productie van musketten. De locatie aan de Huskvarna was logisch omdat het riviertje werd gebruikt om waterkracht op te wekken en op die manier een waterkrachtcentrale vormde. In de meer dan 300 jaar van het bestaan van de Husqvarna-fabriek zijn ontelbare producten geproduceerd, van houtfornuizen tot moderne keukenmachines, naaimachines, fietsen, motorfietsen enz. In 1959 werd de eerste motormaaier geïntroduceerd, die in 1959 werd gevolgd door een motorkettingzaag. Het is op dit terrein dat Husqvarna tegenwoordig actief is.

Husqvarna is heden ten dage een van de meest vooraanstaande producenten ter wereld van producten voor bos en tuin met kwaliteit en prestatie als de hoogste prioriteit. De missie is het ontwikkelen, produceren en op de markt brengen van gemotoriseerde producten voor bos- en tuinbouw en de bouw- en constructie-industrie. Het doel van Husqvarna is ook voorop te lopen met betrekking tot ergonomie, gebruikersvriendelijkheid, veiligheid en milieubewustzijn. Daarom is een grote hoeveelheid verschillende snufjes ontwikkeld om de producten op deze terreinen te verbeteren.

We zijn ervan overtuigd dat u de kwaliteit en prestaties van ons product gedurende een lange periode naar volle tevredenheid zult waarderen. Door de aankoop van één van onze producten krijgt u de beschikking over professionele hulp bij reparaties en service mocht er toch iets gebeuren. Wanneer u de machine niet heeft gekocht bij een van onze erkende dealers, kunt u hen vragen naar de dichtstbijzijnde servicewerkplaats.

Wij hopen dat u tevreden zult zijn met uw machine en dat deze u gedurende lange tijd zal vergezellen. Denk erom dat deze gebruiksaanwijzing een waardevol document is. Door de inhoud (gebruik, service, onderhoud enz.) te volgen kunt u de levensduur van uw machine én de tweedehands waarde aanzienlijk verlengen. Mocht u uw machine verkopen moet u ervoor zorgen de gebruiksaanwijzing aan de nieuwe eigenaar over te dragen.

Hartelijk dank voor het feit dat u een Husqvarna-product gebruikt!

Husqvarna AB werkt voortdurend aan het verder ontwikkelen van haar producten en houdt zich dan ook het recht voor om zonder aankondiging vooraf wijzigingen in o.a. vorm en uiterlijk door te voeren.

Wat is wat?

(Figuur 1)

- 1 Trimmerkop
- 2 Beschermkap voor snijtrusting
- 3 Steel
- 4 Afstelling steel (telescopisch)
- 5 Loophandvat
- 6 Handvatinstelling
- 7 Toetsenbord
- 8 Vergrendeling voedingsschakelaar
- 9 Voedingsschakelaar
- 10 Gebruiksaanwijzing
- 11 Draad
- 12 Batterijlader
- 13 Spannings- en waarschuwingsslampje
- 14 SavE-knop
- 15 Activeer- en deactiveerknop
- 16 Accu
- 17 Accuontgrendelknoppen
- 18 Accu-indicatielampje
- 19 Accustatus
- 20 Waarschuwingsslampje
- 21 Inbussleutel
- 22 Plantbeschermer

ALGEMENE VEILIGHEIDSLINSTRUCTIES

Algemene veiligheidswaarschuwingen voor elektrisch gereedschap



WAARSCHUWING! Lees alle veiligheidswaarschuwingen en instructies door. Het negeren van waarschuwingen en instructies kan elektrische schokken, brand en/of ernstig letsel tot gevolg hebben.

Neem de gebruiksaanwijzing grondig door en gebruik de machine niet voor u alles duidelijk heeft begrepen.

(Afbeelding 1) - (Afbeelding 37) raadpleeg de afbeeldingen op pagina 2-3.

- De machine is uitsluitend bedoeld om mee te maaien. Bevestig nooit onderdelen voor het snijden van metaal. Gebruik de gazontrimmer niet voor andere werkzaamheden dan die waarvoor hij bestemd is.

BELANGRIJK! Bewaar alle waarschuwingen en instructies voor later gebruik. De term "elektrisch gereedschap" in de waarschuwingen verwijst zowel naar gereedschappen die op het lichtnet (met snoer) werken als gereedschappen die met een accu (snoerloos) werken.

Controle voor het starten

- Verwijder altijd de accu om onbedoeld starten van de machine te voorkomen. Verwijder altijd de accu voordat u onderhoudswerkzaamheden aan de machine uitvoert.
- Controleer de machine voor gebruik en na vallen of stoten op tekenen van slijtage of beschadiging en repareer indien nodig.
- Inspecteer het werkterrein. Verwijder alle losse voorwerpen, zoals stenen, stukken glas, spijkers, staaldraad, touw e.d., die weggeslingerd kunnen worden of in het mes of de mesbeschermkap verward kunnen raken.
- Laad de accu volledig op voordat u hem voor het eerst gebruikt. Zie de instructies in het hoofdstuk De accu opladen.
- De gebruiker van de machine moet erop toezien dat er tijdens het werk geen mensen of dieren dichterbij dan 15 meter bij de machine komen. Indien meerdere gebruikers in hetzelfde gebied werken, moet de veiligheidsafstand minimaal 15 meter bedragen.
- Voer voor gebruik een algemene inspectie van de machine uit; zie onderhoudsschema.

Veiligheid op de werkplek

- **Zorg ervoor dat de werkplek schoon en goed verlicht is.** Rommelige of donkere werkplekken werken ongelukkig in de hand.

- **Gebruik elektrisch gereedschap niet in een omgeving waar ontploffingsgevaar bestaat, zoals in de buurt van brandbare vloeistoffen, gassen of stof.** Elektrische gereedschappen geven vonken af die ontbranding van het stof of de dampen kunnen veroorzaken.
- Niet in regen gebruiken.
- **Houd kinderen en omstanders op afstand wanneer u elektrisch gereedschap gebruikt.** Als u wordt afgeleid, bestaat de kans dat u de controle over het gereedschap verliest.

Elektrische veiligheid

- **Elektrisch gereedschap moet geschikt zijn voor het betreffende stopcontact. Breng nooit wijzigingen aan in de stekker. Gebruik nooit een adapterstekker in combinatie met gearde elektrische gereedschappen.** Ongemodificeerde stekkers en passende stopcontacten beperken het risico op elektrische schokken.
- **Vermijd lichamelijk contact met gearde oppervlakken, zoals buizen, radiatoren, fornuizen en koelkasten.** Er bestaat een verhoogd risico op elektrische schokken wanneer uw lichaam met aarde verbonden is.
- **Stel elektrische gereedschappen niet bloot aan regen of vochtige omstandigheden.** Water dat in elektrisch gereedschap binnendringt, verhoogt het risico op elektrische schokken.

Vermijd gevaarlijke omgevingen. Gebruik de apparatuur niet in vochtige of natte omgevingen. Gebruik de apparatuur uitsluitend voor de toepassing waarvoor deze bedoeld is.

- **Gebruik het snoer niet voor oneigenlijke doeleinden. Gebruik het snoer nooit om elektrisch gereedschap te dragen, op te tillen of uit het stopcontact te trekken.** Houd het snoer uit de buurt van warmtebronnen, olie, scherpe randen of bewegende delen. Beschadigde of verwarde snoeren verhogen het risico op elektrische schokken.
- **Gebruik een verlengsnoer dat geschikt is voor gebruik buitenshuis wanneer u buiten werkt met elektrisch gereedschap.** Het gebruik van een snoer dat geschikt is voor gebruik buitenshuis verlaagt het risico op elektrische schokken.
- **In het geval dat het onvermijdelijk is om elektrisch gereedschap in een vochtige locatie te gebruiken, maak dan gebruik van een voeding die beschermd wordt door een aardlekbeveiliging.** Het gebruik van een aardlekbeveiliging verlaagt het risico op elektrische schokken.

Persoonlijke veiligheid

- **Wees altijd alert, kijk wat u doet en gebruik uw gezond verstand wanneer u elektrisch gereedschap gebruikt.** Gebruik elektrisch gereedschap niet wanneer u vermoeid bent of onder invloed van drugs, alcohol of medicijnen

ALGEMENE VEILIGHEIDSINSTRUCTIES

bent. Eén moment van onoplettendheid tijdens het werken met elektrisch gereedschap kan ernstig persoonlijk letsel tot gevolg hebben.

- **Maak altijd gebruik van persoonlijke beschermingsmiddelen. Gebruik altijd oogbescherming.** Beschermingsmiddelen zoals een stofmasker, veiligheidsschoenen met antislipprofiel, een veiligheidshelm of gehoorbescherming in relevante werkomstandigheden beperken persoonlijk letsel.
- **Voorkom een onbedoelde start. Verzeker u ervan dat de schakelaar in de OFF-positie (uit) staat voordat u het gereedschap aansluit op een spanningsbron en/of accu, oppakt of draagt.** Het dragen van elektrisch gereedschap met de vinger op de schakelaar of het aansluiten van elektrisch gereedschap terwijl de schakelaar is ingeschakeld, werkt ongelukken in de hand.
- **Verwijder eventuele (instel)sleutels voordat u het elektrisch gereedschap inschakelt.** Een sleutel die is bevestigd aan een draaiend onderdeel van het elektrische gereedschap kan persoonlijk letsel tot gevolg hebben.
- **Voorkom overstrekken. Zorg dat u altijd stevig en in balans staat.** Zo hebt u een betere controle over het elektrisch gereedschap in onverwachte situaties.
- **Draag geschikte kleding. Draag geen loszittende kleding of sieraden. Houd uw haar, kleding en handschoenen uit de buurt van bewegende delen.** Loszittende kleding, sieraden of lang haar kan vast komen te zitten in bewegende delen.
- **Als de mogelijkheid bestaat voor het opvangen van stof moet u ervoor zorgen dat deze is aangesloten en op de juiste wijze wordt gebruikt.** Het gebruik van stofopvang kan stofgerelateerde gevaren beperken.
- De trillingsemissie tijdens het feitelijke gebruik van de machine kan afwijken van de opgegeven totaalwaarde en is afhankelijk van de manier waarop het gereedschap wordt gebruikt. Om zichzelf te beschermen, moeten gebruikers de nodige veiligheidsmaatregelen nemen op basis van een schatting van de blootstelling in de feitelijke gebruiksomstandigheden. Hierbij moet rekening worden gehouden met alle elementen van de bedrijfscyclus, dus niet alleen de tijd dat het gereedschap actief wordt gebruikt, maar ook de tijd dat het gereedschap is uitgeschakeld of stationair draait.

Gebruik en onderhoud van elektrisch gereedschap

- **Gebruik elektrische gereedschap niet voor taken waarvoor het niet geschikt is. Gebruik voor iedere klus het juiste elektrische gereedschap.** Het juiste elektrische gereedschap doet de klus beter en veiliger op het vermogen waarvoor het ontworpen is.

- **Gebruik het elektrische gereedschap niet als de aan/uitschakelaar niet werkt.** Elektrisch gereedschap dat niet kan worden in- en uitgeschakeld via de schakelaar is gevaarlijk en moet worden gerepareerd.
- **Haal de stekker uit het stopcontact en/of verwijder de accu van het elektrische gereedschap voordat u aanpassingen maakt, accessoires verwisselt of het elektrische gereedschap opbergt.** Dergelijke voorzorgsmaatregelen verlagen de kans dat het elektrische gereedschap per ongeluk wordt ingeschakeld.
- **Berg elektrisch gereedschap dat u niet nodig hebt op buiten het bereik van kinderen en laat personen die onbekend zijn met het elektrische gereedschap of deze instructies niet werken met het elektrische gereedschap.** Elektrisch gereedschap is gevaarlijk in de handen van onervaren gebruikers.
- **Onderhoud elektrisch gereedschap goed. Controleer op onjuiste montage of vastlopen van bewegende delen, gebroken onderdelen en andere condities die de werking van het elektrische gereedschap kunnen beïnvloeden. Laat elektrisch gereedschap in geval van beschadiging repareren voordat u het weer gebruikt.** Veel ongelukken worden veroorzaakt door slecht onderhouden elektrische gereedschappen.
- **Houd snijgereedschappen scherp en schoon.** Goed onderhouden snijgereedschappen met scherpe snijranden zullen minder gauw vastlopen en zijn eenvoudiger onder controle te houden.
- **Gebruik het elektrische gereedschap, de accessoires, gereedschapsbits en dergelijke in overeenstemming met deze instructies en houd hierbij rekening met de werkomstandigheden en het type klus dat moet worden uitgevoerd.** Gebruik van het elektrische gereedschap op een andere wijze dan waarvoor het bedoeld is, kan tot gevaarlijke situaties leiden.

Gebruik en onderhoud van gereedschap met accu

- **Laad het gereedschap alleen op met de lader die door de fabrikant is gespecificeerd.** Een lader die voor een bepaald type accu geschikt is, kan een risico op brand creëren als de lader met een andere accu wordt gebruikt.
- **Gebruik elektrisch gereedschap enkel met de specifiek hiervoor bedoelde accu.** Als er een andere accu wordt gebruikt, bestaat er risico op letsel en brand.
- **Als een accu niet wordt gebruikt, houd deze dan uit de buurt van andere metalen voorwerpen, zoals paperclips, munten, sleutels, spijkers, schroeven en andere kleine metalen voorwerpen, omdat die ervoor kunnen zorgen dat de aansluitingen contact maken.** Als er kortsluiting

ALGEMENE VEILIGHEIDSLINSTRUCTIES

tussen de accuaansluitingen ontstaat, kunnen er brandwonden of brand ontstaan.

- **Als de accu op de verkeerde manier wordt gebruikt, kan er vloeistof uit lopen; vermijd contact. Als u per ongeluk in contact komt met de vloeistof, afspoelen met water. Als er vloeistof in de ogen komt, moet u een arts raadplegen.**

Vloeistof die uit accu's loopt, kan irritatie of brandwonden veroorzaken.

Service

- **Laat uw elektrische gereedschap repareren door een erkend reparateur die uitsluitend gebruik maakt van identieke vervangende onderdelen.** Dit zorgt ervoor dat de veiligheid van het elektrische gereedschap wordt gehandhaafd.

Verwijder het accupack altijd vóór:

- De machine wordt achtergelaten door de gebruiker.
- Het verwijderen van een verstopping.
- Verwijder altijd de accu voordat u onderhoudswerkzaamheden aan de machine uitvoert.
- Stop de machine onmiddellijk wanneer u een vreemd voorwerp raakt of wanneer er trillingen ontstaan. Verwijder de accu uit de machine en controleer of de machine niet beschadigd is. Controleer onmiddellijk de oorzaak wanneer de machine overmatig begint te trillen.

BELANGRIJK!

Het maaigereedschap stopt niet onmiddellijk nadat de machine is uitgeschakeld.

De machine is niet bedoeld voor gebruik door personen (waaronder kinderen) met fysieke, zintuiglijke of geestelijke beperkingen, of een gebrek aan kennis en ervaring, tenzij ze begeleiding bij of aanwijzingen voor het gebruik van de machine hebben ontvangen van een persoon die verantwoordelijk is voor hun veiligheid. Kinderen moeten onder toezicht worden gehouden om er zeker van te zijn dat ze niet met de machine spelen.

Laat de machine nooit gebruiken door kinderen of andere personen die niet zijn opgeleid voor het gebruik of onderhoud van de machine en/of de accu. De minimumleeftijd van de gebruiker kan zijn vastgelegd in plaatselijke voorschriften.

Sla de apparatuur op in een afsluitbare ruimte zodat het buiten het bereik is van kinderen en onbevoegde personen. Houd handen en voeten altijd uit de buurt van de maaizone, in het bijzonder bij het inschakelen van de motor.

Controleer of alle beschermkappen op hun plaats zitten en in goede staat verkeren.

Gebruik de machine nooit als u moe bent, alcohol heeft gedronken of medicijnen heeft ingenomen die uw gezichtsvermogen, beoordelingsvermogen of coördinatievermogen negatief beïnvloeden.

Draag altijd persoonlijke veiligheidsuitrusting. Zie instructies in het hoofdstuk "Persoonlijke veiligheidsuitrusting".

Schakel de machine uit wanneer deze moet worden verplaatst. Verwijder altijd de accu wanneer u de machine aan een andere persoon geeft.

De enige accessoire die u samen met dit product kunt gebruiken, is de snijuitrusting die wordt aanbevolen in het hoofdstuk met technische gegevens.

Gebruik nooit een machine die zo gewijzigd is dat ze niet langer overeenkomt met de originele uitvoering. Gebruik de machine nooit in de buurt van explosieve of ontvlambare materialen.

Gebruik nooit een machine die defect is. Voer de in deze handleiding beschreven veiligheidscontroles en de onderhouds- en service-instructies uit. Bepaalde onderhouds- en servicemaatregelen moeten door opgeleide en gekwalificeerde specialisten worden uitgevoerd. Zie de instructies in het hoofdstuk Onderhoud. Gebruik alleen originele onderdelen.

Zorg dat de ventilatieopeningen altijd vrij zijn van afvalmaterialen.

Alle deksels, beschermingen en hendels moeten aangebracht zijn voor u start. Gebruik de machine alleen bij daglicht of tijdens andere goed verlichte omstandigheden.

Gebruik de machine nooit bij slecht weer, zoals mist, regen, op vochtige of natte plekken, bij krachtige wind, strenge kou, kans op blikseminslag enz. Bij extreem warm weer kan de machine oververhit raken.

ALGEMENE VEILIGHEIDSINSTRUCTIES

Gebruik altijd uw gezond verstand

Het is niet mogelijk om elke mogelijk situatie te vermelden. Wees altijd voorzichtig en gebruik uw gezond verstand. Vermijd situaties die uw capaciteiten te boven gaan. Als u na het lezen van deze instructies nog vragen hebt over de bedieningsprocedures dient u een expert te raadplegen voordat u verder gaat.

Belangrijk



WAARSCHUWING! Deze machine produceert tijdens bedrijf een elektromagnetisch veld. Dit veld kan onder bepaalde omstandigheden de werking van actieve of passieve medische implantaten verstoren. Om het risico op ernstig of fataal letsel te beperken, raden we personen met een medisch implantaat aan om contact op te nemen met hun arts en de fabrikant van het medische implantaat voordat ze deze machine gaan bedienen.



WAARSCHUWING! Sta nooit toe dat kinderen de machine gebruiken of in de buurt van de machine komen. De machine start gemakkelijk, zodat kinderen deze mogelijk kunnen starten wanneer ze niet onder volledig toezicht staan. In dat geval kan er een risico op ernstig persoonlijk letsel bestaan. Koppel de accu daarom los wanneer de machine niet onder streng toezicht staat.

Persoonlijke veiligheidsuitrusting

BELANGRIJK!

Een gazontrimmer kan bij onjuist of onzorgvuldig gebruik een gevaarlijk gereedschap zijn, dat ernstig of fataal letsel kan veroorzaken bij de gebruiker of anderen. Het is uiterst belangrijk dat u de inhoud van deze gebruikershandleiding doorleest en begrijpt.

Bij al het gebruik van de machine moet goedgekeurde persoonlijke beschermingsuitrusting gebruikt worden. Persoonlijke beschermingsuitrusting elimineert de risico's niet, maar vermindert het schadelijk effect in geval van een ongeval. Vraag uw dealer om raad wanneer u uw uitrusting koopt.



WAARSCHUWING! Wees altijd bedacht op waarschuwingssignalen of geroep wanneer u gehoorbescherming gebruikt. Doe de gehoorbescherming altijd af zodra de motor is gestopt.



WAARSCHUWING! Er bestaat een risico op brandwonden, aangezien de versnelling erg heet kan worden. Draag handschoenen wanneer u met de trimmerkop werkt.

Draag altijd:

- Gehoorbeschermers
- Veiligheidsbril of vizier
- Draag handschoenen indien nodig, b.v. wanneer u de snijuitrusting monteert.
- Gebruik stevige antisliplaarzen.
- Draag kleding van stevige stof en draag geen loszittende kleding die gemakkelijk vast kan haken in takken en struikgewas. Draag altijd een stevige lange broek. Draag geen sieraden, korte broek of sandalen en loop niet op blote voeten. Zorg ervoor dat uw haar niet lager dan uw schouders hangt.
- U moet altijd een EHBO-kit bij de hand hebben.

Veiligheidsuitrusting van de machine

In dit hoofdstuk wordt verklaard wat de veiligheidsonderdelen van de machine zijn, welke functie ze hebben en hoe de controle en het onderhoud moeten uitgevoerd worden om hun goede werking veilig te stellen. Bekijk het hoofdstuk Wat is wat? om te zien waar deze onderdelen zich bevinden op uw machine.

De levensduur van de machine kan worden verkort en het risico op ongevallen kan toenemen wanneer het onderhoud aan de machine niet op de juiste manier wordt uitgevoerd en wanneer service en/of reparaties niet

ALGEMENE VEILIGHEIDSLINSTRUCTIES

vakkundig worden gedaan. Neem voor meer informatie contact op met de dichtstbijzijnde servicewerkplaats.

BELANGRIJK!

Om service en reparaties aan de machine uit te voeren, moet u een speciale opleiding hebben. Dit geldt vooral voor de veiligheidsuitrusting van de machine. Als de machine één van de volgende controles niet goed doorstaat, moet u ermee naar uw servicewerkplaats gaan. Als u één van onze producten koopt, garandeert dit dat de reparaties en service door een vakman kunnen worden uitgevoerd. Als u uw machine heeft gekocht bij één van onze dealers die geen servicewerkplaats heeft, vraag hem dan waar de dichtstbijzijnde erkende werkplaats is.



WAARSCHUWING! Gebruik de machine nooit wanneer de veiligheidsuitrusting defect is. De veiligheidsuitrusting van de machine moet gecontroleerd en onderhouden worden zoals beschreven in dit hoofdstuk. Als uw machine niet door alle controles komt, moet u ermee naar uw servicewerkplaats voor reparatie.

Toetsenbord

Verzeker u ervan dat de machine in- of uitschakelt wanneer u de activeer-/deactiveerknop (1) indrukt en ingedrukt houdt (> 1 sec.). De groene led (2) brandt of is uit.

Een knipperend waarschuwingssymbool (3) en een groene led (2) die brandt, kunnen erop wijzen dat: (Figuur 5)

- het niet mogelijk is om op volle toeren te draaien en gelijktijdig de machine te activeren. Laat de voedingsschakelaar los, waarna de machine is geactiveerd.
- de machine wordt geblokkeerd. Deactiveer de machine. Verwijder de accu uit de machine. Verwijder het gras of het andere materiaal dat rond de trimmerkop is gewikkeld.
- de machine is overbelast wegens zwaar maaiwerk. Laat de voedingsschakelaar los, waarna de machine is geactiveerd.

Als het waarschuwingssymbool (3) knippert, betekent dit dat de machine te warm is, waarna de machine wordt gedeactiveerd. Wanneer de machine weer een normale temperatuur heeft bereikt, is deze weer klaar voor gebruik en kunt u de machine activeren.

Een constant rood waarschuwingsslampje (3) betekent dat een servicebeurt nodig is.

Vergrendeling voedingsschakelaar

De voedingsschakelaarvergrendeling is bedoeld om onbedoeld activeren van de voedingsschakelaar te voorkomen. Wanneer u de vergrendeling (1) indrukt (bv. wanneer u de handgreep vastpakt), wordt de

voedingsschakelaar (2) vrijgegeven. Wanneer u de handgreep loslaat, gaan de voedingsschakelaar en de voedingsschakelaarvergrendeling weer terug naar de beginposities. Dit gebeurt via twee onafhankelijk werkende retourveren. (Figuur 6)

Controleer of de voedingsschakelaar is vergrendeld wanneer de voedingsschakelaarvergrendeling in de beginpositie staat. (Figuur 7)

Druk de voedingsschakelaarvergrendeling in en controleer of deze na het loslaten weer terugkeert naar de beginpositie. (Figuur 8)

Controleer of de voedingsschakelaar en de voedingsschakelaarvergrendeling makkelijk in te drukken zijn en of de retourveren correct werken. (Figuur 9) Zie de instructies in de sectie Starten. Start de machine en laat deze op volle vermogen werken. Laat de voedingsschakelaar los en controleer of de snijuitrusting stopt en stil blijft staan.

Beschermkap voor snijuitrusting

Deze beschermkap voorkomt dat losse voorwerpen in de richting van de gebruiker worden geslingerd. De beschermkap voorkomt tevens dat de gebruiker in aanraking komt met de snijuitrusting. (Figuur 10)

Controleer of de beschermkap niet beschadigd is en geen barsten vertoont. Vervang de beschermkap als ze gebarsten is of slagen te verduren gehad heeft.

Gebruik altijd de aanbevolen beschermkap voor die specifieke snijuitrusting. Zie het hoofdstuk Technische gegevens.



WAARSCHUWING! Onder geen beding mag snijuitrusting worden gebruikt zonder dat een goedgekeurde beschermkap is gemonteerd. Zie het hoofdstuk Technische gegevens. Indien een verkeerde of defecte beschermkap wordt gemonteerd, kan dit ernstige verwondingen veroorzaken.



WAARSCHUWING! Deze machine staat bekend om haar lage trilbelasting. Als men teveel wordt blootgesteld aan trillingen, kan dit tot bloedvat- en zenuwbeschadigingen leiden bij personen die een slechte bloedcirculatie hebben. Consulteer uw dokter wanneer u symptomen heeft die daarop wijzen. Zulke symptomen zijn: slapende vingers e.d., geen gevoel, "kriebelend" gevoel, "speldeprikken", pijn, geen of weinig kracht, huidverkleuringen of veranderingen van het huidoppervlak. Deze symptomen hebben meestal betrekking op vingers, handen of polsen.

ALGEMENE VEILIGHEIDSINSTRUCTIES

Snijuitrusting

In dit hoofdstuk wordt behandeld hoe u door het juiste onderhoud en door het juiste type snijuitrusting te gebruiken:

- Een maximum zaagprestatie krijgt.
- De levensduur van de snijuitrusting verlengt.

BELANGRIJK!

Gebruik een snijuitrusting alleen samen met de door ons aanbevolen beschermkap! Zie het hoofdstuk Technische gegevens.

Zie instructies voor snijuitrusting voor het correct invoeren van de draad en de keuze van de juiste draaddiameter.

Verwijder altijd de accu voordat u werkzaamheden aan de snijuitrusting uitvoert. De snijuitrusting blijft roteren nadat u de gashendel hebt losgelaten. Controleer of de snijuitrusting volledig tot stilstand is gekomen en verwijder de accu voordat u werkzaamheden aan de snijuitrusting gaat uitvoeren.

Trimmerkop



WAARSCHUWING! Gebruik altijd de aanbevolen trimmerdraad. Zie de technische gegevens. Als deze instructie niet wordt opgevolgd, kan persoonlijk letsel ontstaan.

BELANGRIJK!

Denk er altijd om dat de trimmerdraad stevig en gelijkmatig rond de trommel wordt gewikkeld, anders ontstaan er schadelijke trillingen in de machine.

- Gebruik uitsluitend de aanbevolen trimmerkoppen en trimmerdraden. Deze zijn door de fabrikant getest voor specifieke motorvermogens. Dit is met name van belang bij gebruik van een volautomatische trimmerkop. Gebruik uitsluitend de aanbevolen snijuitrusting. Zie het hoofdstuk Technische gegevens. (Afbeelding 25)
- In het algemeen heeft een kleinere machine kleine trimmerkoppen nodig en omgekeerd. Dit omdat bij maaien met een draad, de motor de draad radiaal van de trimmerkop moet toevoeren en bovendien bestand moet zijn tegen de weerstand van het gras dat gemaaid wordt.
- De lengte van de draad is eveneens belangrijk. Een langere draad vereist een groter motorvermogen dan een korte, ook al is de diameter van de draad even groot.
- Zorg ervoor dat het mes dat op de trimmerbeschermkap zit, niet beschadigd is. Het wordt gebruikt om de draad op de juiste lengte af te snijden.

- Om de levensduur van de draad te verlengen, kunt u hem een paar dagen in water leggen. De draad wordt dan taaiër en gaat langer mee. Afwijkende draadlengtes kunnen leiden tot onnodige trillingen. Tik op de trimmerkap om de juiste lengtes van de draad te krijgen.
- Om de levensduur van de draad te verlengen, kunt u hem een paar dagen in water leggen. De draad wordt dan taaiër en gaat langer mee.

Trimmerbeschermkap

- Schuif de trimmerbeschermkap in de trimmerkop. **(Afbeelding 34)**
- Bevestig de trimmerbeschermkap op de behuizing van de trimmerkop. **(Afbeelding 35)**

Trimmerkop monteren

- Draai de bladas rond tot één van de openingen van de meenemer samenvalt met de overeenkomstige opening in het transmissiehuis.
- Zet de borgpin in de opening zodat de as wordt vergrendeld.
- Schroef de trimmerkop tegen de rotatierichting in op zijn plaats.
- Ga voor het demonteren in omgekeerde volgorde tewerk. **(Afbeelding 33)**

Loophandvat monteren

- Bevestig de schroef in het loophandvat.
- Schuif het loophandvat in de bevestiging op de steel.
- Draai de schroef voor bevestiging van het loophandvat vast. **(Afbeelding 36)**
- Pas de trimmer nu aan voor een comfortabele werkhouding. **(Figuur 11)**

Plantbeschermer aanbrengen

- Monteer de plantbescherming in de gaten op de trimmerkop. **(Afbeelding 37)**

DE ACCU GEBRUIKEN

Accu

Het display toont de accucapaciteit en geeft aan of er problemen met de accu zijn. Nadat de machine is uitgeschakeld of wanneer de accu-indicator (1) wordt ingedrukt, wordt gedurende 5 seconden de accucapaciteit weergegeven. Het waarschuwingssymbool op de accu brandt wanneer er een fout is opgetreden (2). Zie de foutcodes. (Afbeelding 27)

Led gaat branden	Batterijstatus
Alle leds branden	Volledig geladen (67%–100%).
Led 1 en led 2 branden.	De accu is 34-66% geladen.
Led 1 brandt.	De accu is 1-33% geladen.
Led 1 knippert.	De accu is leeg. Laad de accu op.

Batterijlader



WAARSCHUWING! Gevaar voor elektrische schokken en kortsluiting. Gebruik goedgekeurde en onbeschadigde stopcontacten. Verzekert u ervan dat de kabel niet beschadigd is. Vervang de kabel als deze beschadigingen vertoont. Laat uw erkende serviceerplaats eventuele schade aan uw product repareren.

De acculader aansluiten

- Sluit de acculader alleen aan als de spanning en frequentie overeenkomen met de specificaties op het productplaatje.
- De accu zal niet worden geladen als de temperatuur van de accu hoger is dan 50 °C.

De accu aansluiten op de acculader.

Controleer regelmatig of de acculader en de accu in een goede staat verkeren. Zie ook de instructies bij het hoofdstuk Onderhoud.

De accu moet voor het eerste gebruik worden geladen. De accu is bij levering voor slechts 30% geladen.

- De accu aansluiten op de acculader. (Figuur 14)
- Het groene laadlampje op de lader brandt wanneer de accu is aangesloten op de acculader. Het laadproces is bezig. (Figuur 13)
- Wanneer alle leds op de accu branden, is de accu volledig geladen. (Figuur 12)
- Haal de stekker uit het stopcontact. Trek nooit aan de voedingskabel om deze los te koppelen van het stopcontact.
- Koppel de lader los van de accu.

Laadstatus

Lithium-ionaccu's kunnen bij elk laadniveau worden geladen. Het laadproces kan worden afgebroken of gestart bij elk laadniveau. Een volledig geladen accu zal geen lading verliezen, zelfs niet wanneer de accu in de lader blijft staan. (Afbeelding 28)

Transport en opbergen

- De verpakte lithium-ion-accu's zijn onderworpen aan de wettelijke vereisten voor gevaarlijke goederen.
- Voor commercieel transport door derden of expediteurs moeten de bijzondere voorschriften voor de verpakking en etiketten worden opgevolgd.
- Voor de voorbereiding van het te verzenden item moet een expert op het gebied van gevaarlijke stoffen worden geraadpleegd. Neem tevens de mogelijk meer gedetailleerde nationale regelgeving in acht.
- Bescherm of plak open contactoppervlakken af en verpak de accu zodanig dat deze niet kan bewegen in de verpakking.
- Verwijder de accu altijd wanneer de machine wordt opgeborgen of vervoerd.
- Bewaar de accu en de acculader op een droge, vochtvrije en vorstvrije plaats.
- Bewaar de accu niet op plaatsen waar statische elektriciteit kan optreden. Bewaar de accu nooit in een metalen box.
- Bewaar de accu een temperatuur tussen 5 en 25 °C en stel ze niet bloot aan direct zonlicht.
- Bewaar de acculader bij een temperatuur tussen 5 °C en 45 °C en nooit in direct zonlicht.
- Bewaar de acculader uitsluitend in een afgesloten en droge ruimte.
- Zorg dat u de accu en de acculader gescheiden van elkaar opbergt. Sla de apparatuur op in een afsluitbare ruimte zodat het buiten het bereik is van kinderen en onbevoegde personen.
- Zorg ervoor dat de machine goed is schoongemaakt en dat een volledige servicebeurt is gegeven voor een lange periode van stalling.
- Zet de machine vast tijdens transport.

De accu, acculader en machine afvoeren

Dit symbool op het product of de verpakking geeft aan dat het product niet mag worden behandeld als huishoudelijk afval. Het moet in plaats daarvan ingeleverd worden bij een geschikt recyclestation voor de recycling van elektrische en elektronische apparatuur.

Door ervoor te zorgen dat dit product goed wordt verwerkt, kunt u meehelpen aan het voorkomen van potentiële negatieve effecten voor milieu en mensen, die anders veroorzaakt kunnen worden door een niet juiste afvalverwerking van dit product. Voor meer gedetailleerde informatie over recycling van dit product kunt u contact opnemen met uw gemeente, uw vuilophaalcentrale of de winkel waar u het product hebt gekocht.

STARTEN EN STOPPEN

Controle voor het starten

- Controleer de motor op vuil en barsten. Verwijder gras en bladeren van het motorhuis met een borstel. Draag handschoenen indien nodig.
- Controleer of de trimmerkop volledig op de trimmer is bevestigd.
- Controleer of de machine volledig bedrijfsklaar is. Controleer of alle moeren en bouten goed vastgedraaid zijn.
- Controleer de trimmerkop en de trimmerbeschermkap op beschadigingen en barsten. Vervang de trimmerkop of de trimmerbeschermkap indien deze terugslag te verduren hebben gehad of barsten vertonen. (Afbeelding 29)
- Gebruik de machine nooit zonder beschermkap of een defecte beschermkap.
- Alle kappen moeten juist gemonteerd zijn en zonder gebreken voor de machine wordt gestart.
- Gebruik de machine alleen voor het beoogde doel.

Sluit de accu aan op de machine.

Zorg dat u volledig geladen accu's gebruikt. Gebruik in uw machine uitsluitend originele accu's van Husqvarna. Zie Technische gegevens.

- Plaats de accu in de machine. De accu moet makkelijk in de accuhouder op de machine glijden. Als de accu niet makkelijk naar binnen schuift, is hij niet goed ingestoken. De accu vergrendelt zichzelf in positie, waarbij u een klik zult horen. Verzeker u ervan dat de accu correct op de machine is geplaatst. (Figuur 15)

Starten en stoppen



WAARSCHUWING! Zorg ervoor dat zich geen onbevoegden binnen het werkgebied bevinden, anders bestaat er risico voor ernstige verwondingen. De veiligheidsafstand bedraagt 15 meter.

Starten

Schakel de machine in. Druk de startknop in en houd deze ingedrukt (> 1 sec.) totdat de groene led brandt. (Afbeelding 30)

Druk op de vermogensschakelaarblokkering en druk vervolgens op de vermogensschakelaar en de snijuitrusting gaat draaien.

Stoppen

Stop the machine door de activeringschakelaar los te laten en schakel de machine uit.

Verwijder de accu uit de machine door de twee ontgrendelknoppen in te drukken en de accu naar buiten te trekken. (Figuur 16)

BELANGRIJK! Verwijder altijd de accu om onbedoeld starten van de machine te voorkomen.

Algemene werkinstructies

BELANGRIJK!

Deze sectie bevat de elementaire veiligheidsinstructies voor het werken met een gazontrimmer.

Wanneer u in een situatie belandt waarin u niet goed weet hoe u verder te werk moet gaan, moet u een expert raadplegen. Wend u tot uw dealer of uw servicewerkplaats.

Gebruik de machine nooit voor taken waarvoor u niet voldoende gekwalificeerd bent.



WAARSCHUWING! De machine kan ernstige persoonlijke ongelukken veroorzaken. Lees daarom eerst de veiligheidsinstructies goed door. Leer hoe u de machine moet gebruiken.



WAARSCHUWING! Verwijder altijd de accu voordat u onderhoudswerkzaamheden aan de machine uitvoert.

Basisveiligheidsregels

Draag altijd persoonlijke veiligheidsuitrusting. Zie instructies in het hoofdstuk "Persoonlijke veiligheidsuitrusting".

- 1 Controleer de omgeving:
 - Om ervoor te zorgen dat u de controle over uw machine niet kunt verliezen vanwege omstanders, dieren of een andere reden.
 - Om te voorkomen dat mensen, dieren en overigen niet in contact komen met de snijuitrusting of geraakt worden door losse voorwerpen die weggeslingerd worden door de snijuitrusting.
 - N.B.! Gebruik de machine nooit zonder de mogelijkheid hulp in te roepen in geval van nood. Let erop dat tijdens de werkzaamheden niemand binnen een straal van 15 meter komt.
- 2 Controleer het werkgebied. Verwijder alle losse voorwerpen, zoals stenen, gebroken glas, spijkers, ijzerdraad, touw en dergelijke, die weggeslingerd kunnen worden of vast kunnen komen zitten in de zaaguitrusting.
- 3 Gebruik de machine nooit bij slecht weer, zoals mist, regen, sterke wind, strenge kou enz. Werken in slechte weersomstandigheden is vermoeiend en kan tot gevaarlijke situaties leiden, zoals een gladde ondergrond.

Veiligheidsvoorschriften tijdens het werk

- Zorg ervoor dat u veilig kunt gaan en staan. Controleer of er eventuele hindernissen zijn als u onverwacht snel moet kunnen wegkomen (wortels, stenen, takken, kuilen, greppels enz.). Wees extra

voorzichtig wanneer u op hellend terrein werkt. (Figuur 17)

- Voorkom overstrekken. Zorg dat u altijd stevig en in balans staat.
- Wees altijd voorzichtig op hellingen. U dient uitsluitend te lopen, nooit te rennen.
- Gebruik altijd beide handen om de machine vast te houden. Hou de machine aan de rechterkant van uw lichaam. (Figuur 18) Forceer de machine niet. Het werk verloopt beter en met minder kans op letsel als de machine wordt gebruikt met de snelheid waarvoor deze ontworpen is.
- Houd alle lichaamsdelen uit de buurt van de draaiende snijuitrusting. De zaaguitrusting moet onder taillelhoogte blijven
- Schakel de machine uit wanneer deze moet worden verplaatst. Verwijder altijd de accu wanneer u de machine aan een andere persoon geeft.
- Zet de machine nooit neer voordat u deze hebt uitgeschakeld en verwijder altijd de accu.
- Stop de machine onmiddellijk wanneer u een vreemd voorwerp raakt of wanneer er trillingen ontstaan. Verwijder de accu uit de machine en controleer of de machine niet beschadigd is.
- Wanneer zich ongewenste trillingen voordoen, moet u een nieuw stuk draad naar buiten tikken. Wanneer de draad de juiste lengte heeft, zouden de trillingen moeten stoppen.
- Ontgrendel de voedingsschakelaar na elke werkhandeling hierdoor gaat de accu langer mee.
- Zorg ervoor dat de ventilatieopeningen op de trimmerbehuizing worden vrijgehouden van gras en vuil.



WAARSCHUWING! Noch de gebruiker van de machine noch iemand anders mag proberen het afgesneden materiaal weg te trekken terwijl de motor of de snijuitrusting draait, omdat dit tot ernstig letsel kan leiden.

Schakel de machine uit en verwijder de accu voordat u materiaal verwijdert dat zich rond de trimmerkop heeft gewikkeld; dit om letsel te voorkomen. De hoekoverbrenging kan geruime tijd na gebruik nog warm zijn. Bij contact bestaat risico van brandwonden.



WAARSCHUWING! Waarschuwing voor weggeslingerde voorwerpen. Gebruik altijd goedgekeurde oogbescherming. Buig nooit over de beschermkap van de snijuitrusting heen. Stenen, vuil e.d. kunnen omhoog geworpen worden in uw ogen en blindheid of ernstig letsel veroorzaken.

Houd onbevoegden op afstand. Kinderen, dieren, toeschouwers en medewerkers moeten zich buiten de veiligheidszone van 15 m bevinden. Schakel de machine onmiddellijk uit indien iemand dichterbij komt. Draai de machine nooit rond zonder eerst te controleren of er achter u niet iemand zich in de veiligheidszone bevindt.

Afstelling loophandvat en steel (telescopische steel)

- Maak de vergrendelhendel los en stel de hendel af in de juiste positie. (Figuur 11)
- Maak de vergrendeling op de steel los, stel de steel af op de gewenste lengte en zet de vergrendeling weer vast.

Veiligheidsvoorschriften na het voltooiën van de werkzaamheden

- Zorg dat de snijuitrusting is gestopt voordat u deze gaat reinigen, repareren of inspecteren. Verwijder de accu uit de machine.

SavE mode

De machine is uitgerust met een accubesparende functie (SavE). Druk de SavE-button in om de functie te activeren. Er zal een groene led gaan branden om aan te geven dat de functie is ingeschakeld.

In de meeste gevallen is de SavE-modus de optimale instelling bij het trimmen en biedt deze de langste gebruiksduur. Ontgrendel de voedingsschakelaar na elke werkhandeling hierdoor gaat de accu langer mee. (Afbeelding 32)

Functie voor automatisch uitschakelen

De machine is uitgerust met een uitschakelfunctie waarbij de machine wordt gedeactiveerd als deze niet wordt gebruikt. De groene LED gaat uit en de machine wordt na 45 seconden uitgeschakeld.

Gras trimmen met trimmerkop



WAARSCHUWING! Soms raken takken of gras bekneld tussen de beschermkap en de snijuitrusting. Verwijder altijd de accu voordat u begint met reinigen.

Trimmen

- Hou de trimmerkop vlak boven de grond en hoe hem schuin. Het werk wordt gedaan door het uiteinde van de draad. Laat de draad in zijn eigen tempo werken. Duw de draad nooit in het materiaal dat u wilt maaien. (Figuur 19)
- De draad verwijdert zonder problemen gras en onkruid naast muren, omheiningen, bomen en bloemperken, maar kan ook het tere schors van bomen en struiken en de paaltjes van omheiningen beschadigen.
- Verminder het risico van beschadiging van gewassen door de draad in te korten tot 10-12 cm en het moertoerental te verminderen.

Schoonschrapen

- Met de schraaptechniek kan men alle ongewenste begroeiing verwijderen. Hou de trimmerkop vlak boven de grond en een ietsje scheef. Laat het uiteinde van de draad tegen de grond slaan naast bomen, palen, standbeelden e.d. N.B.! Deze techniek veroorzaakt grotere slijtage van de draad. (Afbeelding 20)
- De draad verslijt vlugger en moet vaker aangevoerd worden wanneer men tegen stenen, bakstenen, beton, metalen omheiningen enz. werkt dan wanneer men in contact komt met bomen en houten omheiningen.
- Bij het trimmen en schoonschrapen mag u niet vol gas (80%) geven zodat de draad langer meegaat en de trimmerkop minder slijt.

Maaien

- De trimmer is ideaal voor het maaien van gras op plaatsen waar men met een gewone gazonmaaiër moeilijk bij komt. Hou tijdens het maaien de draad parallel met grond. Duw de trimmerkop niet tegen de grond omdat dit het gazon en het gereedschap kan beschadigen. (Afbeelding 21)
- Tijdens normaal maaien mag de trimmerkop niet voortdurend in contact komen met de grond. Een dergelijk voortdurend contact kan tot beschadigingen en slijtage van de trimmerkop leiden.

Vegen

- Het ventilatoreffect van de roterende draad kan gebruikt worden om snel en gemakkelijk schoon te maken. Hou de draad parallel met en boven de oppervlakken die schoongeveegd moeten worden en beweeg het gereedschap heen en weer. (Afbeelding 22)
- Bij het maaien en vegen moet u vol gas geven om een goed resultaat te krijgen.

Inspectie en onderhoud



WAARSCHUWING! Verwijder altijd de accu voordat u onderhoudswerkzaamheden aan de machine uitvoert. Laat uw erkende servicewerkplaats eventuele schade aan uw product repareren.

BELANGRIJK! Reinig de accu of de acculader nooit met water. Krachtige reinigingsmiddelen kunnen het kunststof beschadigen.

Om service en reparaties aan de machine uit te voeren, moet u een speciale opleiding hebben. Dit geldt vooral voor de veiligheidsuitrusting van de machine. Als de machine één van de volgende controles niet goed doorstaat, moet u ermee naar uw servicewerkplaats gaan. Als u één van onze producten koopt, garandeert dit dat de reparaties en service door een vakman kunnen worden uitgevoerd. Als u uw machine heeft gekocht bij één van onze dealers die geen servicewerkplaats heeft, vraag hem dan waar de dichtstbijzijnde erkende werkplaats is. Gebruik alleen originele onderdelen. **(Afbeelding 31)**

Controleer regelmatig of de acculader en de accu in een goede staat verkeren. **(Figuur 4)**

Schoonmaken

Reinig de machine na gebruik.

Om onbalans en trillingen in het stuur te voorkomen, dient de kap van de trimmerkop regelmatig te worden gereinigd. Controleer ook of het andere deel van de kop en steel moet worden gereinigd.

Zorg dat de accu en de acculader schoon zijn en dat de contacten op de accu en in de acculader altijd schoon en droog zijn voordat u de accu in de acculader plaatst. Houd de accugeleiderails schoon.

Reinig de kunststof onderdelen met een schone en droge doek. **(Afbeelding 34) (Afbeelding 23)**

Afstelling steel (telescopisch)

De hendel op de steel voor vergrendeling van de steel kan worden aangepast.

- Gebruik de inbussleutel om de schroef die de steelaafstelling op zijn plaats houdt, vast te draaien. **(Figuur 26)**

De trimmerdraad controleren

Gebruik uitsluitend de aanbevolen trimmerkoppen en trimmerdraden. Deze zijn door de fabrikant getest voor specifieke motorvermogens. Dit is met name van belang bij gebruik van een volautomatische trimmerkop. Gebruik uitsluitend de aanbevolen snijuitrusting. Zie het hoofdstuk Technische gegevens.

De trimmerkop

Controleer of de trimmerkop onbeschadigd is en geen barsten vertoont. Vervang de trimmerkop indien nodig. **(Figuur 24)**

- Trek de draadtrechter naar buiten.
- Vervang de trimmerkop.
- Bevestig de trimmerkop.

Vervang de trimmerkop.

- Duw de borgpin (C) in de opening zodat de as vergrendeld wordt. **(Afbeelding 33)**
- Draai de trimmerkop linksom.
- Bevestig de trimmerkop.

ONDERHOUD

Storingsschema

Het oplossen van problemen gebeurt via het toetsenblok.

Toetsenbord

Toetsenbord	Mogelijke fouten	Mogelijke actie
Waarschuwinglampje knippert. Nr. 3 in afbeelding (5).	Overbelasting.	De trimmerkop is geblokkeerd. Verwijder de accu uit de machine. Ontdoe de trimmerkop van gras.
	Temperatuurafwijking.	Laat de machine afkoelen.
De machine start niet	Vuil in de accuaansluitingen.	Reinig met perslucht of een zachte borstel.
	De gashendel en de activeringsknop worden tegelijkertijd ingedrukt.	Laat de voedingsschakelaar los, waarna de machine is geactiveerd.
Waarschuwinglampje brandt. Nr. 3 in afbeelding (5).	Service	Neem contact op met de servicewerkplaats.

Foutopsporing voor de accu en/of de acculader tijdens het laden.

Accu

Led-display	Mogelijke fouten	Mogelijke handeling
Waarschuwinglampje knippert. Nr. 2 in afbeelding (27).	Temperatuurafwijking.	Gebruik de accu in een omgeving met temperaturen tussen -10 °C en 40 °C.
	Overspanning.	Controleer of de netspanning overeenkomt met de spanning die is aangegeven op het typeplaatje op de machine.
		Haal de accu uit de acculader.
Underspanning	Batterij opladen.	
Waarschuwinglampje brandt. Nr. 2 in afbeelding (27).	Te groot verschil in de cellen (1 V).	Neem contact op met de servicewerkplaats.

Batterijlader

Led-display	Mogelijke fouten	Mogelijke handeling
FOUTLED knippert	Temperatuurafwijking.	Gebruik de acculader enkel bij omgevingstemperaturen tussen 5 en 40 °C.
Rode LED brandt	Te groot verschil in de cellen (1 V).	Neem contact op met de servicewerkplaats.

ONDERHOUD

Onderhoudsschema



WAARSCHUWING! Verwijder altijd de accu voordat u onderhoudswerkzaamheden aan de machine uitvoert. Laat uw erkende servicewerkplaats eventuele schade aan uw product repareren.

Hieronder volgt een lijst van het onderhoud dat aan de machine moet worden uitgevoerd. De meeste punten staan beschreven in het hoofdstuk Onderhoud. De gebruiker mag alleen die onderhouds- en servicewerkzaamheden uitvoeren die in deze gebruiksaanwijzing worden beschreven. Meer ingrijpende maatregelen moeten door een erkende servicewerkplaats worden uitgevoerd.

Onderhoud	Dagelijks onderhoud	Wekelijks onderhoud	Maandelijks onderhoud
Reinig de buitenkant van de machine met een schone en droge doek. Gebruik nooit water.	X		
Houd de handgrepen droog, schoon en vrij van olie en vet.	X		
Controleer of de activeer- en deactiveerknop correct werkt en niet beschadigd is.	X		
Controleer of de voedingsschakelaarvergrendeling en de voedingsschakelaarfunctie correct werken vanuit veiligheidsoogpunt.	X		
Controleer of alle bedieningselementen onbeschadigd zijn en in goede staat verkeren.	X		
Controleer of de beschermkap niet beschadigd is en geen barsten vertoont. Vervang de beschermkap als ze gebarsten is of slagen te verduren gehad heeft.	X		
Controleer of de trimmerkop onbeschadigd is en geen barsten vertoont. Vervang de trimmerkop indien nodig.	X		
Controleer of de bouten en moeren en vastgedraaid zijn.	X		
Controleer of de accu onbeschadigd is.	X		
Controleer de laadstatus van de accu.	X		
Controleer of de acculader onbeschadigd is en goed werkt.	X		
Controleer de aansluitingen tussen de accu en de machine en controleer tevens de aansluiting tussen de accu en de acculader.			X

TECHNISCHE GEGEVENS

Technische gegevens

Typeaanduiding	Husqvarna 115iL
Platform	T100EU
Motor	
Motor type	BLDC
Toerental van uitgaan as, tpm	5500
Maaibreedte, mm	330
Gewicht	
Gewicht zonder accu, kg	3,45
Gewicht met accu, kg	4,7
Lawaai-emissie	
(zie opm. 1)	
Geluidsvermogen, gemeten dB(A)	85
Geluidsvermogen, gegarandeerd L_{WA} dB(A)	91
Geluidsniveaus	
(zie opm. 2)	
Geluidsdruk niveau bij het oor van de gebruiker, gemeten in overeenstemming met EN50636-2-91, dB(A)	77
Trillingsniveau	
(zie opm. 3)	
Trillingsniveaus in handvat, gemeten volgens EN50636-2-91, m/s^2	
Voorzien van trimmerkop (origineel), voor/achter.	4,2/1,9

Opm. 1: Emissie van geluid naar de omgeving gemeten als geluidsvermogen (L_{WA}) volgens EG-richtlijn 2000/14/EG. Het verschil tussen het gegarandeerde en het gemeten geluidsvermogen is dat het gegarandeerde geluidsvermogen ook de dispersie in het meetresultaat meeneemt, en ook variaties tussen verschillende machines van hetzelfde model, conform Richtlijn 2000/14/EG.

Opm. 2: De gerapporteerde gegevens voor het equivalente geluidsdruk niveau vertonen een typische statistische spreiding (standaardafwijking) van 2,5 dB (A).

Opm. 3: De gerapporteerde gegevens voor het trillingsniveau vertonen een typische statistische spreiding (standaardafwijking) van $1,5 m/s^2$.

Gebruik in uw machine uitsluitend originele BLi-accu's van Husqvarna.

Goedgekeurde accu's voor 115iL.				
Accu	BLi10		BLi20	
Type	Lithium-ion		Lithium-ion	
Accu capaciteit, Ah	2,1 (VTC4)	2 (HD2)	4,2 (VTC4)	4 (HD2)
Spanning, V	36	36,5	36	36,5
Gewicht, in kg	0,7	0,7	1,2	1,2

Laders die geschikt zijn voor de gespecificeerde accu's, BLi.	
Batterijlader	QC80
Netspanning, V	100-240
Frequentie, Hz	50-60
Vermogen, W	100
Uitgangsspanning, V d.c. / Ampère, A	36/2

TECHNISCHE GEGEVENS

Hulpstuk	Type	Beschermkap voor de snijuitrusting, Artikelnr.
Trimmerkop	T25B M8 (2,0 mm draad)	585 33 92-01

EG-verklaring van overeenstemming (Alleen geldig voor Europa)

Husqvarna AB, SE-561 82 Huskvarna, Zweden, tel.: +46-36-146500, verklaart dat de grastrimmer **Husqvarna 115iL (Platform T100EU)** met serienummers van 2016 en later (het jaar staat duidelijk op het productplaatje vermeld, gevolgd door het serienummer) voldoet aan de eisen die in de RICHTLIJNEN VAN DE RAAD zijn opgenomen:

- van 17 mei 2006 "betreffende machines" **2006/42/EG**.
- van 26 februari 2014 "betreffende elektromagnetische compatibiliteit" **2014/30/EU**.
- van 8 mei 2000 "betreffende geluidsemisatie door materieel voor gebruik buitenshuis" **2000/14/EG**.
- **2011/65/EU** van 8 juni 2011 betreffende beperking van het gebruik van bepaalde gevaarlijke stoffen in elektrische en elektronische apparatuur.

De volgende normen zijn van toepassing:

EN 60335-1:2012+A11:2014, EN 50636-2-91:2014, EN 55014-1:2006+A1:2009+A2:2011, EN 61000-4-2:2009, EN 61000-4-3:2006+A1:2008

0499, heeft Société Nationale de Certification et d'homologation, BP 23 L-5201 Sandweiler, Luxemburg, een verklaring afgegeven van overeenstemming met bijlage VI van de Richtlijn van de Raad van 8 mei 2000 'betreffende geluidsemisatie door materieel voor gebruik buitenshuis' 2000/14/EG). Het certificaat heeft nummer: **SNCH*2000/14*2005/88*2931*01**

Voor informatie betreffende lawaaiemissies, zie hoofdstuk Technische gegevens.

Huskvarna, 31 oktober 2017



Lars Roos, Hoofd Ontwikkeling (erkende vertegenwoordiger voor Husqvarna AB en verantwoordelijk voor technische documentatie.)

SIMBOLOGIA

I simboli sulla macchina:

Traduzione della versione originale svedese delle istruzioni per l'uso.

AVVERTENZA! I trimmer possono essere pericolosi! L'uso negligente o improprio può provocare lesioni gravi o mortali all'utilizzatore o a terzi. È estremamente importante leggere attentamente e comprendere il contenuto del manuale dell'operatore. Prima di usare la macchina, leggere per intero le istruzioni per l'uso e accertarsi di averne compreso il contenuto.

Usare sempre:

- Protezioni acustiche omologate
- Protezione per gli occhi omologata

Regime di fuga massimo consigliato dell'albero sporgente, giri/min

Il presente prodotto è conforme alle vigenti direttive CEE.

Tenere lontano persone non addette ai lavori.

Utilizzare sempre guanti protettivi omologati.

Usare stivali robusti e antisdrucchio.

Il simbolo riportato sul prodotto o sulla confezione indica che il prodotto non può essere smaltito fra i rifiuti domestici. Questo prodotto deve essere depositato in un apposito impianto di riciclaggio. (Solo per l'Europa)

Pericolo di proiezione di oggetti e particelle.



max
5500 rpm



Macchina progettata esclusivamente per gruppi di taglio flessibili non metallici, cioè testine portafilo.



Non esporre alla pioggia.



Corrente diretta.

Emissioni di rumore nell'ambiente in base alla direttiva della Comunità Europea. L'emissione della macchina è indicata al capitolo Dati tecnici e sulla decalcomania.



La targhetta dati di funzionamento riporta il numero di serie. **yyyy** è l'anno di produzione, **ww** è la settimana di produzione.

yyyywwxxxxx

Simboli sulla batteria e/o sul caricabatterie

Questo prodotto deve essere depositato in un apposito impianto di riciclaggio. (Solo per l'Europa)



Trasformatore a prova di guasti



Utilizzare e conservare il caricabatterie solo all'interno.



Doppio isolamento



I restanti simboli/decalcomanie riguardano particolari requisiti necessari per ottenere la certificazione in alcuni mercati.

Indice

SIMBOLOGIA

I simboli sulla macchina:	153
Simboli sulla batteria e/o sul caricabatterie	153

INDICE

Indice	154
Prima dell'avviamento osservare quanto segue: ..	154

INTRODUZIONE

Alla gentile clientela	155
Che cosa c'è?	155

NORME GENERALI DI SICUREZZA

Avvertenze generali di sicurezza dell'attrezzo elettrico	156
Abbigliamento protettivo	159
Dispositivi di sicurezza della macchina	159
Attrezzatura di taglio	160

MONTAGGIO

Protezione della testina	162
Montaggio della testina portafilo	162
Montaggio dell'impugnatura ad anello	162
Montaggio della protezione per le piante	162

MANIPOLAZIONE DELLA BATTERIA

Batteria	163
Caricabatterie	163
Trasporto e rimessaggio	163
Smaltimento della batteria, del caricabatterie e della macchina	163

AVVIAMENTO E ARRESTO

Controlli prima dell'avviamento	164
Collegare la batteria alla macchina.	164
Avviamento e arresto	164

TECNICA DI LAVORO

Istruzioni generali di lavoro	165
-------------------------------------	-----

MANUTENZIONE

Ispezione e manutenzione	167
Schema ricerca guasti	168
Schema di manutenzione	169

CARATTERISTICHE TECNICHE

Caratteristiche tecniche	170
Dichiarazione di conformità CE	171

Prima dell'avviamento osservare quanto segue:

Leggere accuratamente le istruzioni per l'uso.



AVVERTENZA! L'esposizione prolungata al rumore può comportare lesioni permanenti all'udito. Usare sempre cuffie protettive.



AVVERTENZA! Evitare assolutamente di modificare la versione originale della macchina senza l'autorizzazione del fabbricante. Usare sempre accessori originali. Modifiche e/o accessori non autorizzati possono causare lesioni gravi o mortali all'operatore o a terzi.



AVVERTENZA! Se usato in maniera impropria o negligente, un trimmer può essere pericoloso e può causare lesioni gravi o mortali all'utilizzatore o a terzi. È importantissimo leggere attentamente e capire queste istruzioni per l'uso.

Alla gentile clientela

Congratulazioni per aver scelto di acquistare un prodotto Husqvarna! Le origini della Husqvarna risalgono al 1689 quando il re Karl XI fece costruire una fabbrica sulle rive del fiume Huskvarnaån per la produzione di moschetti. La posizione sul fiume Huskvarnaån è spiegata dal fatto che il fiume veniva usato per produrre energia, rappresentando così una vera e propria centrale idroelettrica. Durante gli oltre 300 anni della sua esistenza, l'azienda Husqvarna ha fabbricato innumerevoli prodotti, dalle stufe a legna fino ai moderni elettrodomestici, dalle macchine da cucire alle biciclette e alle motociclette. Nel 1956 venne lanciato il primo rasaerba a motore, seguito dalla motosega nel 1959 ed è proprio questo il settore di competenza odierno della Husqvarna.

La Husqvarna è oggi uno dei leader mondiali nella produzione di articoli per giardinaggio e silvicoltura, con qualità e prestazioni come priorità assoluta. L'idea commerciale si basa sullo sviluppo, la produzione e la commercializzazione di prodotti a motore destinati a giardinaggio e silvicoltura ed anche al settore edilizio e a quello dell'installazione di impianti. La Husqvarna vuole inoltre essere all'avanguardia per quanto concerne l'ergonomia, le esigenze dell'operatore, la sicurezza e il rispetto dell'ambiente, motivi per cui sono state introdotte una serie di innovazioni tecnologiche al fine di migliorare i prodotti da questi punti di vista.

Siamo convinti che sarete pienamente soddisfatti della qualità e delle prestazioni del nostro prodotto per un lungo tempo a venire. L'acquisto di uno dei nostri prodotti vi garantisce l'accesso alla competenza di personale qualificato per l'assistenza e le riparazioni in caso di necessità. Se non avete acquistato la macchina presso uno dei nostri rivenditori autorizzati, rivolgetevi alla più vicina officina di assistenza.

Ci auguriamo che rimarrete soddisfatti della vostra macchina e speriamo di potervi servire per molto tempo in futuro. Non dimenticate che questo manuale delle istruzioni è un documento di valore. Seguendone il contenuto (uso, assistenza, manutenzione ecc.) potrete aumentare notevolmente la durata della vostra macchina e anche il suo valore di usato. Se vendete la macchina, ricordate di consegnare il manuale delle istruzioni al nuovo proprietario.

La ringraziamo per aver scelto un prodotto Husqvarna.

La Husqvarna AB procede costantemente allo sviluppo dei propri prodotti e si riserva quindi il diritto di apportare, senza alcun preavviso, modifiche riguardanti fra l'altro la forma e l'aspetto esteriore.

Che cosa c'è?

(Figura 1)

- 1 Testina portafilo
- 2 Protezione del gruppo di taglio
- 3 Albero cavo
- 4 Regolazione dell'albero (telescopico)
- 5 Impugnatura ad anello
- 6 Regolazione impugnatura
- 7 Tastiera
- 8 Fermo della leva comando
- 9 Leva comando
- 10 Istruzioni per l'uso
- 11 Filo
- 12 Caricabatterie
- 13 Indicatore di accensione e avvertimento
- 14 Pulsante SavE
- 15 Attivare e disattivare il pulsante
- 16 Batteria
- 17 Pulsanti per il rilascio della batteria
- 18 Pulsante di indicatore di batteria
- 19 Stato della batteria
- 20 Indicatore d'avvertimento
- 21 Chiave Allen
- 22 Protezione per piante

NORME GENERALI DI SICUREZZA

Avvertenze generali di sicurezza dell'attrezzo elettrico



AVVERTENZA! Leggere attentamente tutte le avvertenze di sicurezza e tutte le istruzioni. Dalla mancata osservazione di avvertenze e istruzioni possono derivare scosse elettriche, incendi e/o danni gravi.

Prima di usare la macchina, leggere per intero le istruzioni per l'uso e accertarsi di averne compreso il contenuto.

(Figura 1) - (Figura 37): fare riferimento alle figure a pagina 2-3.

- La macchina è destinata esclusivamente alla bordatura. Non usare mai elementi taglienti di metallo. Non utilizzare il trimmer per lavori diversi da quelli previsti.

IMPORTANTE! Conservare tutte le avvertenze e le istruzioni per la futura consultazione. Nelle avvertenze, il termine "attrezzo elettrico" si riferisce al vostro attrezzo elettrico alimentato tramite rete elettrica (con cavo) o a batteria (cordless).

Controlli prima dell'avviamento

- Rimuovere sempre la batteria per evitare che la macchina venga azionata per errore. Rimuovere sempre la batteria prima di procedere alla manutenzione della macchina.
- Prima di utilizzare la macchina e dopo ogni impatto, controllare eventuali segni di usura o danno e, se necessario, ripararli.
- Controllare l'area di lavoro. Togliere qualsiasi corpo estraneo, ad esempio pietre, frammenti di vetro, chiodi, fili di ferro, cordoni ecc., che possa essere lanciato in aria oppure restare impigliato nel coltello o nella relativa protezione.
- Caricare completamente la batteria prima di usare la motosega per la prima volta. Vedere le istruzioni alla sezione Caricare la batteria.
- L'operatore deve accertarsi che persone o animali non si avvicinino entro un raggio di 15 metri durante il lavoro. Nel caso in cui più utenti stiano lavorando nella stessa zona, la distanza di sicurezza deve essere almeno 15 metri.
- Eseguire un'ispezione generale della macchina prima dell'utilizzo, vedere Programma di manutenzione.

Sicurezza dell'area di lavoro

- **Tenere l'area di lavoro pulita e ben illuminata.** Le zone in disordine o male illuminate possono provocare incidenti.
- **Non mettere in funzione attrezzi elettrici in ambienti esplosivi, quali quelli che comportano la**

presenza di liquidi infiammabili, gas o polvere. Gli attrezzi elettrici generano scintille che possono incendiare polveri o fumi.

- Non utilizzare sotto la pioggia.
- **Tenere lontani bambini e spettatori mentre si fa funzionare un attrezzo elettrico.** Le distrazioni possono causare la perdita del controllo.

Sicurezza elettrica

- **Le spine degli attrezzi elettrici devono essere adatte alle prese. Mai modificare la spina in alcun modo. Non utilizzare adattatori per spine con attrezzi elettrici dotati di messa a terra.** Le spine non modificate e che si adattano bene alle prese ridurranno il rischio di scosse elettriche.
- **Evitare il contatto del corpo con superfici messe a massa o collegate a terra, come condutture, radiatori, stufe e frigoriferi.** In casi simili si verificherebbe un aumento del rischio di scosse elettriche.
- **Non esporre gli attrezzi elettrici a pioggia o umidità.** L'ingresso di acqua in un attrezzo elettrico fa aumentare il rischio di scosse elettriche.

Evitare ambienti pericolosi. Non utilizzare le attrezzature in luoghi umidi. Utilizzare la giusta attrezzatura; non utilizzare l'attrezzatura per lavori diversi da quelli per cui è stata progettata.

- **Non rovinare il cavo elettrico. Non usare mai il cavo per trasportare, tirare o staccare dalla presa l'attrezzo elettrico.** Tenere il cavo lontano da fonti di calore, olio, parti affilate o in movimento. I cavi danneggiati o attorcigliati fanno aumentare il rischio di scosse elettriche.
- **Facendo funzionare un attrezzo elettrico all'aperto, usare una prolunga adatta per l'uso all'aperto.** L'utilizzo di cavi adatti per l'uso all'aperto riduce il rischio di scosse elettriche.
- **Se è inevitabile l'uso di una macchina utensile in una ubicazione umida, utilizzare una fonte di alimentazione protetta con interruttore di circuito per guasto di messa a terra (GFCI).** L'uso di un GFCI riduce il rischio di scossa elettrica.

Sicurezza personale

- **Nell'uso di un attrezzo elettrico, restare allerta, fare attenzione a ciò che si sta facendo e usare il buonsenso. Non usare un attrezzo elettrico quando si è stanchi o sotto l'effetto di droga, alcol o farmaci.** Un attimo di disattenzione può comportare gravi danni alla persona.
- **Usare sempre abbigliamento protettivo. Usare sempre gli occhiali protettivi.** L'uso in condizioni adeguate dell'attrezzatura di protezione (come maschera, calzature di sicurezza antiscivolo, copricapo rigido o protezioni per le orecchie) ridurrà i danni alla persona.

NORME GENERALI DI SICUREZZA

- **Prevenire la messa in funzione accidentale. Accertarsi che l'interruttore sia in posizione OFF prima di effettuare il collegamento alla presa dell'alimentazione e/o alla batteria, di sollevare o trasportare l'attrezzo.** Il trasporto di attrezzi elettrici tenendo le dita sull'interruttore o su attrezzi che producono corrente e il cui interruttore è acceso, può provocare incidenti.
- **Rimuovere qualunque chiave o strumento di regolazione prima di accendere l'attrezzo elettrico.** Qualunque chiave o attrezzo lasciato attaccato a parti rotanti può causare danni alla persona.
- **Operare in sicurezza. Operare sempre facendo attenzione a posizionare bene i piedi e a mantenere l'equilibrio.** Ciò permette un migliore controllo dell'attrezzo elettrico in situazioni inattese.
- **Vestirsi in maniera adeguata. Non indossare abiti troppo ampi o gioielli. Tenere capelli, indumenti e guanti lontani dalle parti in movimento.** Lasciati liberi, indumenti, gioielli o capelli lunghi possono restare impigliati nelle parti in movimento.
- **Qualora vengano forniti strumenti per il collegamento a strutture di estrazione e raccolta della polvere, accertarsi che queste siano collegate e usate in modo adeguato.** La raccolta della polvere può ridurre i rischi legati alla presenza di quest'agente.
- La produzione di vibrazioni durante l'utilizzo del dispositivo elettrico può essere differente dal valore totale dichiarato, a seconda delle modalità di impiego del dispositivo. Gli operatori devono identificare le misure di sicurezza necessarie per la protezione in base a una stima dell'esposizione in condizioni pratiche di utilizzo (tenendo in considerazione le diverse fasi di funzionamento, vale a dire i momenti in cui il dispositivo è spento, quando è in regime di minimo nonché quando è innestato il comando).

Uso e cura dell'attrezzo elettrico

- **Non forzare l'attrezzo elettrico. Usare l'attrezzo elettrico adatto all'applicazione.** L'attrezzo elettrico giusto farà il lavoro meglio e in modo più sicuro se usato alla velocità per la quale è stato progettato.
- **Non usare l'attrezzo elettrico se non è possibile accenderlo o spegnerlo tramite interruttore.** Qualunque attrezzo elettrico che non possa essere controllato tramite interruttore è pericoloso e deve essere riparato.
- **Staccare la spina dalla presa dell'alimentazione e/o la batteria prima di procedere a qualunque regolazione, cambio di accessori o alla conservazione degli attrezzi.** Tali misure di sicurezza preventive riducono il rischio di avvio accidentale dell'attrezzo elettrico.
- **Riporre gli attrezzi elettrici fuori dalla portata dei bambini e non permettere l'uso dei suddetti a persone che non hanno familiarità con tali attrezzi e con queste istruzioni.** Nelle mani di persone inesperte, gli attrezzi elettrici sono pericolosi.

- **Manutenzione degli attrezzi elettrici. Controllare che non si verifichi un errato allineamento o collegamento delle parti in movimento, la rottura di pezzi e qualsivoglia altra condizione che possa influire al funzionamento dell'attrezzo elettrico. Qualora danneggiato, riparare l'attrezzo elettrico prima dell'uso.** Molti incidenti sono causati da attrezzi elettrici con una manutenzione inadeguata.
- **Mantenere affilati e puliti gli strumenti da taglio.** Con una manutenzione adeguata, gli strumenti da taglio con bordi affilati risultano più facili da controllare e meno pericolosi.
- **Usare l'attrezzo elettrico, gli accessori, le punte ecc. come indicato dalle presenti istruzioni, tenendo conto delle condizioni di lavoro e della prestazione da effettuare.** L'uso dell'attrezzo elettrico per operazioni differenti da quelle per le quali è stato progettato potrebbe creare situazioni di pericolo.

Utilizzo e manutenzione della batteria

- **Ricaricare l'attrezzo esclusivamente utilizzando il caricabatterie specificato dal produttore.** L'utilizzo di un caricabatterie indicato per un altro tipo di batteria potrebbe provocare rischio di incendio.
- **Utilizzare i dispositivi esclusivamente con le batterie specificate.** L'utilizzo di un'altra batteria potrebbe provocare lesioni e incendi.
- **Se la batteria non viene utilizzata, tenerla lontana da altri oggetti metallici, come graffette, monete, chiavi, chiodi, viti o altri piccoli oggetti metallici che potrebbero consentire il collegamento tra i terminali.** Provocare il cortocircuito dei terminali della batteria potrebbe causare ustioni o provocare un incendio.
- **In condizioni non ottimali, la batteria potrebbe perdere liquido; evitare il contatto con esso. Qualora il contatto avvenisse, sciacquare la parte con acqua. Qualora il liquido entrasse in contatto con gli occhi, consultare un medico.** Il liquido fuoriuscito dalla batteria potrebbe causare irritazioni o ustioni.

Assistenza

- **Far riparare l'attrezzo elettrico solo da personale qualificato, usando esclusivamente pezzi sostitutivi identici.** Questo garantirà che sia salvaguardata la sicurezza dell'attrezzo elettrico.
- Rimuovere sempre le batterie nelle seguenti circostanze:
- Ogni volta che l'utente abbandona la macchina.
 - Prima di eliminare un'ostruzione.
 - Rimuovere sempre la batteria prima di procedere alla manutenzione della macchina.
 - In caso di collisione con un oggetto o all'insorgere di vibrazioni fermare la macchina. Rimuovere la batteria dalla macchina e controllare che la macchina non presenti danni. Se la macchina inizia a vibrare in modo anomalo, controllare immediatamente.

NORME GENERALI DI SICUREZZA

IMPORTANTE!

L'attrezzo di taglio non si ferma immediatamente dopo che la macchina è stata spenta.

Questo apparecchio non è destinato all'utilizzo da parte di persone (bambini inclusi) con ridotte capacità fisiche, sensoriali o mentali, oppure con mancanza di esperienza e conoscenza, a meno che siano istruite o controllate durante l'utilizzo da una persona responsabile della loro sicurezza. I bambini devono essere sorvegliati per evitare che non giochino con l'apparecchio.

Non consentire mai l'uso e la manutenzione della macchina ai bambini o a persone non qualificate e non lasciare la batteria collegata. Possono esistere leggi locali che stabiliscono l'età minima dell'operatore.

Conservate l'attrezzatura in un luogo chiuso a chiave e quindi lontano dalla portata di bambini e di persone non autorizzate.

Mantenere sempre mani e piedi fuori dall'area di taglio, specialmente quando si aziona il motore.

Assicurarsi che tutti i dispositivi di sicurezza siano presenti e in buone condizioni.

Non usare la macchina in condizioni di stanchezza o sotto l'effetto di alcool o medicinali in grado di compromettere il vostro stato psichico e il controllo dei vostri atti.

Usare sempre abbigliamento protettivo. Vedi istruzioni alla voce Abbigliamento protettivo.

Prima di spostare la macchina, spegnere il motore.

Rimuovere sempre la batteria prima di passare la macchina a un'altra persona.

I soli accessori che si possono utilizzare con questo prodotto sono i gruppi di taglio da noi consigliati nel capitolo Dati tecnici.

Non usare mai una macchina che abbia subito modifiche tali da non corrispondere più alle specifiche originali. Non utilizzare mai la macchina vicino a materiali esplosivi o infiammabili.

Non usare mai una macchina difettosa. Effettuare i controlli di sicurezza e attenersi alle istruzioni di manutenzione e riparazione riportate nel presente manuale. Alcuni interventi devono essere eseguiti da personale specializzato. Vedere le istruzioni alla sezione Manutenzione. Utilizzare esclusivamente parti di ricambio originali.

Assicurarsi sempre che le aperture di ventilazione siano sgombre da detriti.

Tutti i carter, le protezioni e le impugnature devono essere montati prima di avviare la macchina. Utilizzare la macchina soltanto alla luce diurna oppure se l'illuminazione artificiale è sufficiente.

Non utilizzare mai la macchina in condizioni meteorologiche sfavorevoli, ad esempio nebbia, pioggia, umidità o luoghi molto umidi, vento forte, freddo intenso, rischio di fulmini ecc. Un tempo estremamente caldo può causare il surriscaldamento della macchina.

Impiegare sempre il buon senso

Non è possibile coprire tutte le situazioni immaginabili che potrete affrontare. Prestare sempre attenzione e usare il buon senso. Evitate tutte le situazioni che ritenete essere superiori alle vostre capacità. Se dopo aver letto le presenti istruzioni avete ancora dubbi in merito alle procedure operative, rivolgetevi a un esperto prima di continuare.

NORME GENERALI DI SICUREZZA

Importante



AVVERTENZA! Questa macchina genera un campo elettromagnetico durante il funzionamento che in determinate circostanze può interferire con impianti medici attivi o passivi. Per ridurre il rischio di gravi lesioni personali o mortali, i portatori di tali impianti devono consultare il proprio medico e il relativo produttore prima di utilizzare la macchina.



AVVERTENZA! Non consentire mai a bambini di utilizzare la macchina o avvicinarsi a essa. Data l'estrema facilità di avviamento della macchina, i bambini potrebbero essere in grado di avviarla se non sorvegliati. Sussiste il rischio di gravi lesioni personali. Quindi scollegare la batteria quando la macchina è lasciata incustodita.

Abbigliamento protettivo

IMPORTANTE!

Se usato in maniera impropria o negligente, un trimmer può essere pericoloso e può causare lesioni gravi o mortali all'utilizzatore o a terzi. È importantissimo leggere attentamente e capire queste istruzioni per l'uso.

Lavorando con la macchina usare sempre abbigliamento protettivo omologato. L'uso di abbigliamento protettivo non elimina i rischi di lesioni, ma riduce gli effetti del danno in caso di incidente. Consigliatevi con il vostro rivenditore di fiducia per la scelta dell'attrezzatura adeguata.



AVVERTENZA! Fare sempre attenzione a segnali d'avvertimento o grida quando si indossano cuffie protettive. Quando si spegne il motore, togliersi immediatamente le cuffie protettive.



AVVERTENZA! Sussiste il rischio di ustioni in quanto la scatola ingranaggi può surriscaldarsi. Utilizzare i guanti quando si lavora con la testina portafilo.

Usare sempre:

- Cuffie auricolari protettive
- Occhiali o visiera di protezione
- Usare i guanti quando è necessario, per es. durante il montaggio del gruppo di taglio.
- Usare stivali robusti e antisdrucchio.

- Usare abbigliamento in materiale robusto ed evitare indumenti troppo ampi che si impigliano facilmente fra rami e sterpi. Usare sempre pantaloni lunghi di tessuto resistente. Non indossare gioielli, pantaloni corti o sandali e non lavorare a piedi nudi. Accertarsi che i capelli non scendano al di sotto delle spalle.
- Tenere sempre a portata di mano la cassetta di pronto soccorso.

Dispositivi di sicurezza della macchina

In questo capitolo vengono presentati i dispositivi di sicurezza della macchina, la loro funzione, il controllo e la manutenzione necessari per assicurare una funzione ottimale. Vedi al capitolo Che cosa c'è?, per individuare la posizione di questi componenti sulla macchina.

La durata della prestazione della macchina può ridursi e il rischio di incidenti può aumentare se la manutenzione non viene eseguita correttamente e se l'assistenza e/o le riparazioni non vengono effettuate da personale qualificato. Per ulteriori informazioni rivolgersi all'officina di assistenza più vicina.

IMPORTANTE!

Tutte le riparazioni e l'assistenza della macchina vanno eseguite da personale specializzato. Questo vale soprattutto per i dispositivi di sicurezza. Se la macchina non supera tutti i controlli sottoelencati, contattare l'officina autorizzata. L'acquisto di uno dei nostri prodotti garantisce l'assistenza di personale qualificato. Se non avete acquistato la macchina presso un rivenditore con centro di assistenza, informatevi sull'ubicazione della più vicina officina autorizzata.



AVVERTENZA! Non usare mai una macchina con dispositivi di sicurezza guasti. Questi dispositivi vanno controllati e sottoposti a manutenzione secondo quanto descritto in questo capitolo. Se la macchina non supera tutti i controlli, contattare un'officina per le necessarie riparazioni.

Tastiera

Accertarsi che l'apparecchio sia acceso o spento quando si tiene premuto (>1 sec.) il pulsante di accensione/spengimento (1). Il LED verde (2) è acceso o spento.

Simbolo d'avvertimento lampeggiante (3) e LED verde (2) acceso può indicare che: **(Figura 5)**

- non è possibile applicare piena potenza e, allo stesso tempo, attivare la macchina. Rilasciare la leva comando per attivare la macchina.
- la macchina è bloccata. Spegnerne la macchina. Rimuovere la batteria dalla macchina. Rimuovere l'erba o il materiale avvolto attorno alla testina portafilo.

NORME GENERALI DI SICUREZZA

- la macchina è sovraccarica per eccessiva bordatura. Rilasciare la leva comando per attivare la macchina.

Se il simbolo d'avvertimento (3) lampeggia, significa che la macchina è troppo calda e si spegne. Quando la macchina ritorna alla temperatura normale è nuovamente pronta a funzionare e può essere accesa.

La spia rossa d'avvertimento fissa (3) indica manutenzione.

Fermo della leva comando

Il fermo della leva comando è destinato a prevenire l'avviamento accidentale della leva comando. Quando si preme il fermo (1) (mentre si impugna la macchina), si rilascia la leva comando (2). Quando si rilascia l'impugnatura, la leva comando e il fermo ritornano alla posizione iniziale. Ciò avviene grazie a due sistemi di molle a ritorno indipendenti l'uno dall'altro. (Figura 6)

Controllare che la leva comando sia bloccata quando il fermo si trova nella posizione iniziale. (Figura 7)

Premere la leva comando e assicurarsi che, una volta rilasciata, ritorni alla posizione iniziale. (Figura 8)

Controllare che la leva comando e il fermo si muovano liberamente e che il sistema di molle a ritorno funzioni. (Figura 9) Vedere le istruzioni alla voce Avviamento. Avviare il motore e applicare piena potenza. Rilasciare la leva comando e controllare che il gruppo di taglio si fermi e rimanga immobile.

Protezione del gruppo di taglio

Questa protezione mira ad impedire che vengano lanciati oggetti dal gruppo di taglio contro l'utilizzatore. Inoltre la protezione impedisce che l'utilizzatore venga a contatto con il gruppo di taglio. (Figura 10)

Controllare che la protezione sia integra e priva di incrinature. Sostituire la protezione se è stata sottoposta a urti o se è incrinata.

Usare sempre la protezione consigliata per ogni specifico gruppo di taglio. Vedi capitolo Dati tecnici.



AVVERTENZA! Non usare mai in nessun caso alcun gruppo di taglio senza che sia stato montato un dispositivo di protezione omologato. Vedi capitolo Dati tecnici. Il montaggio di un dispositivo di protezione inadeguato o difettoso può provocare gravi lesioni alle persone.



AVVERTENZA! Questa macchina è rinomata per il suo basso carico di vibrazioni. L'esposizione eccessiva alle vibrazioni può causare lesioni neurovascolari a chi soffre di disturbi circolatori. In caso di sintomi riferibili ad un'esposizione eccessiva alle vibrazioni, contattare il medico. Tali sintomi possono essere torpore, perdita della sensibilità, punture, prurito, dolore, riduzione o perdita della forza, decolorazioni della pelle o modifiche strutturali della sua superficie. Tali sintomi si riscontrano soprattutto nelle mani, nei polsi e alle dita.

Attrezzatura di taglio

Questa parte vi indica, con la corretta manutenzione e l'uso del tipo di attrezzatura di taglio, come:

- Ottenere sempre le migliori prestazioni di taglio.
- Aumentare la durata dell'attrezzatura di taglio.

IMPORTANTE!

Usare solo gruppi di taglio abbinati ai tipi di protezione da noi raccomandati! Vedi capitolo Dati tecnici.

Per un corretto montaggio del filo e per la scelta di un filo dal diametro adatto vedere le istruzioni per il gruppo di taglio.

Rimuovere sempre la batteria prima di operare su qualsiasi parte dell'attrezzatura di taglio. Questo infatti continua a ruotare anche dopo che il comando dell'acceleratore è stato rilasciato. Controllare che l'attrezzatura di taglio sia completamente ferma e rimuovere la batteria prima di procedere con qualsiasi operazione.

Testina portafilo



AVVERTENZA! Utilizzare sempre il filo di taglio consigliato per il trimmer. Vedere i dati tecnici. La mancata osservanza delle presenti istruzioni può provocare lesioni personali.

IMPORTANTE!

Controllare che il filo di taglio sia ben avvolto attorno al rocchetto, onde evitare pericolose vibrazioni nella macchina.

- Usare unicamente le testine portafilo e i fili di taglio consigliati. Questi sono stati collaudati dal fabbricante e adattati in base alla grandezza del motore. Ciò è particolarmente importante se si usano testine portafilo completamente automatiche. Usare solamente i gruppi di taglio consigliati. Vedere il capitolo Dati Tecnici. (Figura 25)

NORME GENERALI DI SICUREZZA

- In genere una macchina piccola richiede una testina portafilo piccola e viceversa. Questo dipende dal fatto che il motore durante l'esercizio deve far ruotare il filo allontanandolo in senso radiale dalla testina e contemporaneamente superare la resistenza opposta dall'erba.
- Anche la lunghezza del filo è importante. A parità di diametro, un filo lungo richiede maggiore potenza rispetto a uno corto.
- Assicurarsi che il coltellino situato sulla protezione della testina sia intatto. Esso serve a tagliare il filo alla giusta lunghezza.
- Per prolungare la vita del filo esso può essere immerso in acqua per un paio di giorni. Il filo diventa così più tenace e dura di più. Diverse lunghezze del filo possono causare inutili vibrazioni. Battere sulla testina portafilo per ottenere le lunghezze corrette sul filo.
- Per prolungare la vita del filo esso può essere immerso in acqua per un paio di giorni. Il filo diventa così più tenace e dura di più.

Protezione della testina

- Far scorrere la protezione parasassi nella testina portafilo. **(Figura 34)**
- Fissare la protezione parasassi sul carter della testina portafilo. **(Figura 35)**

Montaggio della testina portafilo

- Far ruotare l'alberino portalama fino a far coincidere uno dei fori del menabrida con il foro corrispondente nell'alloggiamento del riduttore.
- Introdurre il fermo nel foro, per il fissaggio dell'albero.
- Avvitare la testina portafilo in senso contrario al movimento di rotazione.
- Per smontare procedere in ordine inverso. **(Figura 33)**

Montaggio dell'impugnatura ad anello

- Montare la vite nell'impugnatura ad anello.
- Far scorrere l'impugnatura ad anello nel raccordo sull'albero.
- Serrare la vite che fissa l'impugnatura ad anello. **(Figura 36)**
- Ora, regolare il trimmer in modo da ottenere una posizione di lavoro comoda. **(Figura 11)**

Montaggio della protezione per le piante

- Installare la protezione per le piante nei fori sulla testina portafilo. **(Figura 37)**

MANIPOLAZIONE DELLA BATTERIA

Batteria

Il display mostra la capacità della batteria e se sussistono problemi con la batteria stessa. La capacità della batteria viene visualizzata per 5 secondi dopo lo spegnimento della macchina o dopo aver premuto il pulsante di spegnimento (1). Il simbolo d'avvertimento sulla batteria si accende quando si verifica un errore (2). Vedere i codici di errore. (Figura 27)

Spie LED	Stato della batteria
Tutti i LED accesi	Completamente carico (67%–100%).
LED 1, LED 2 accesi.	La batteria è carica al 34-66%.
LED 1 acceso.	La batteria è carica al 1-33%.
LED 1 lampeggia.	La batteria è scarica. Caricare la batteria.

Caricabatterie



AVVERTENZA! Rischio di scosse elettriche e cortocircuito. Utilizzare prese di rete omologate e integre. Accertarsi che il cavo non sia danneggiato. Sostituire il cavo se presenta segni di danneggiamento. Rivolgersi alla propria officina autorizzata per la riparazione di eventuali danni al dispositivo.

Collegamento del caricabatterie

- Collegare il caricabatterie alla tensione e alla frequenza indicate sulla targhetta dati di funzionamento.
- La batteria non viene ricaricata se la sua temperatura è superiore a 50 °C.

Collegamento della batteria al caricabatterie.

Controllare regolarmente che il caricabatterie e la batteria siano intatti. Vedere anche le istruzioni alla voce Manutenzione.

È necessario ricaricare la batteria prima di utilizzarla per la prima volta. Alla consegna la batteria è caricata solo per il 30%.

- Collegamento della batteria al caricabatterie. (Figura 14)
- La luce verde della ricarica presente sul caricabatterie è accesa quando la batteria è collegata ad esso. È in corso il processo di ricarica. (Figura 13)
- Quando tutti i LED sono accesi, la batteria è completamente carica. (Figura 12)
- Estrarre la spina. Non stratonare mai il cavo di alimentazione per scollegarlo dalla presa di rete.
- Scollegare il caricabatteria dalla batteria.

Livello di carica

Le batterie agli ioni di litio possono essere ricaricate a qualunque livello di carica. È possibile annullare o avviare il processo di carica qualunque sia il livello di carica della batteria. Una batteria completamente carica non perde la carica nemmeno se lasciata nel caricabatterie. (Figura 28)

Trasporto e rimessaggio

- Le batterie agli ioni di litio sono soggette alle norme di legge sulle merci pericolose.
- Per il trasporto commerciale, ad esempio ad opera di terzi, spedizionieri, occorre soddisfare speciali requisiti di imballaggio e di etichettatura.
- Per la preparazione del materiale da spedire, è necessaria la consultazione di un esperto di materiali pericolosi. Si prega di attenersi anche alle regolamentazioni nazionali più dettagliate.
- Avvolgere con nastro o bloccare i contatti aperti e imballare la batteria in modo che non possa spostarsi all'interno della confezione.
- Rimuovere sempre la batteria per la conservazione o il trasporto.
- Conservare la batteria e il caricabatterie in un luogo asciutto, privo di umidità e protetto dal gelo.
- Non conservare la batteria in ambienti elettricamente statici. Non conservare mai la batteria in scatole di metallo.
- Conservare la batteria a una temperatura compresa tra 5 °C e 25 °C e non esposti alla luce diretta del sole.
- Conservare il caricabatterie a una temperatura compresa tra 5 °C e 45 °C e non esporlo alla luce diretta del sole.
- Conservare il caricabatterie soltanto in un ambiente chiuso e asciutto.
- Assicurarsi di conservare la batteria separatamente dal caricabatterie. Conservate l'attrezzatura in un luogo chiuso a chiave e quindi lontano dalla portata di bambini e di persone non autorizzate.
- Accertarsi che la macchina sia ben pulita e che sia stata sottoposta a tutte le operazioni di assistenza prima di ogni rimessaggio a lungo termine.
- Mettere in sicurezza la macchina durante il trasporto.

Smaltimento della batteria, del caricabatterie e della macchina

Il simbolo riportato sul prodotto o sulla confezione indica che il prodotto non può essere smaltito fra i rifiuti domestici. Il prodotto deve invece essere consegnato a un centro di raccolta autorizzato per il riciclaggio dei componenti elettrici ed elettronici.

Smaltendo correttamente questo prodotto si contribuisce a ridurre l'impatto ambientale e sulla salute che potrebbe verificarsi in caso di procedure di smaltimento errate. Per maggiori informazioni sul riciclaggio di questo prodotto, rivolgersi al proprio comune, al centro di raccolta rifiuti locale o al rivenditore.

AVVIAMENTO E ARRESTO

Controlli prima dell'avviamento

- Verificare che il motore non sia sporco o danneggiato. Rimuovere l'erba e il fogliame dall'alloggiamento del motore utilizzando una spazzola. Usare i guanti quando è necessario.
- Controllare che la testina portafilò sia saldamente attaccata alla macchina.
- Controllare che la macchina sia in perfette condizioni. Controllare che tutti i dadi e le viti siano ben serrati.
- Controllare la testina portafilò e la protezione della testina e verificare che siano intatte e non presentino incrinature. Sostituire la testina portafilò o la protezione della testina nel caso in cui abbiano subito degli urti o presentino incrinature. (Figura 29)
- Non usare mai la macchina senza protezione o con una protezione difettosa.
- Tutti i coperchi devono essere correttamente montati e integri prima dell'avviamento della macchina.
- Non utilizzare la macchina per scopi diversi da quelli previsti.

Collegare la batteria alla macchina.

Assicurarsi di utilizzare batterie completamente cariche. Utilizzare unicamente batterie originali Husqvarna. Vedere i dati tecnici.

- Inserire la batteria nella macchina. La batteria deve entrare facilmente nel supporto della batteria della macchina. Se la batteria non entra facilmente, non è stata inserita correttamente. La batteria si blocca nella posizione corretta con un clic. Assicurarsi che la batteria sia posizionata correttamente nella macchina. (Figura 15)

Avviamento e arresto



AVVERTENZA! Verificare che nella zona operativa non siano presenti persone non addette ai lavori, che sarebbero esposte al rischio di gravi lesioni. La distanza di sicurezza corrisponde a 15 metri.

Avviamento

Avviare la macchina. Tenere premuto il pulsante d'accensione (>1 sec.) fino all'accensione del LED verde. (Figura 30)

Premere il fermo della leva di comando, quindi premere la leva di comando e l'attrezzatura di taglio inizia a ruotare.

Arresto

Arrestare la macchina rilasciando la leva comando e spegnere la macchina.

Rimuovere la batteria dalla macchina premendo i due pulsanti di rilascio ed estraendo la batteria. (Figura 16)

IMPORTANTE! Rimuovere sempre la batteria per evitare che la macchina venga azionata per errore.

Istruzioni generali di lavoro

IMPORTANTE!

Questo capitolo comprende le norme di sicurezza fondamentali per utilizzare il trimmer.

Trovandosi in una situazione di insicurezza riguardo all'uso della macchina rivolgersi ad un esperto. Contattare il proprio rivenditore o l'officina di servizio.

Evitare qualsiasi lavoro per il quale non ci si sente sufficientemente qualificati.



AVVERTENZA! La macchina può provocare gravi lesioni personali. Leggere attentamente le norme di sicurezza. Apprendete l'uso corretto della macchina.



AVVERTENZA! Rimuovere sempre la batteria prima di procedere alla manutenzione della macchina.

Norme basilari di sicurezza

Usare sempre abbigliamento protettivo. Vedi istruzioni alla voce Abbigliamento protettivo.

- 1 Osservare l'ambiente circostante:
 - Per escludere la presenza di persone, animali o altro che possa interferire sul vostro controllo della macchina.
 - Per impedire che persone, animali o altro possano rischiare di entrare a contatto con il gruppo di taglio o che oggetti possano essere scagliati in aria dal gruppo di taglio.
 - N.B! Non usare mai la macchina se non siete certi di poter chiedere aiuto in caso d'infortunio. Accertarsi che nessuno si avvicini ad una distanza inferiore a 15 m durante il lavoro.
- 2 Controllare l'area di lavoro. Asportare eventuali corpi estranei quali pietre, frammenti di vetro, chiodi, fili di ferro, corde ecc. che potrebbero essere scagliati oppure penetrare nel gruppo di taglio.
- 3 Non utilizzare mai la macchina in condizioni meteorologiche sfavorevoli, per esempio nebbia, pioggia, vento forte, freddo intenso, ecc. Lavorare nel maltempo è faticoso e può creare situazioni di pericolo, ad esempio un terreno sdrucchiolevole.

Norme di sicurezza durante il lavoro

- Accertarsi di poter camminare e lavorare in posizione sicura. In caso di spostamenti, controllare che non vi siano ostacoli (ceppi, radici, rami, fossati ecc.) Fare particolare attenzione lavorando su terreni in pendenza. (Figura 17)

- Operare in sicurezza. Operare sempre facendo attenzione a posizionare bene i piedi e a mantenere l'equilibrio.
- Accertarsi sempre di avere una posizione stabile su terreni in pendenza e camminare, non correre.
- Mantenere sempre una presa sicura della macchina con entrambe le mani. Tenere la macchina sul lato destro del corpo. (Figura 18) Non spingere la macchina a regimi eccessivi. Svolgerà le azioni di lavoro, con minori probabilità di rischio di lesioni, se usata alla velocità per cui è stata progettata.
- Tenere le parti del corpo lontano dal gruppo di taglio in rotazione. Tenere il gruppo di taglio al di sotto della vita.
- Prima di spostare la macchina, spegnere il motore. Rimuovere sempre la batteria prima di passare la macchina a un'altra persona.
- Non posare mai la macchina senza prima averla spenta; rimuovere sempre la batteria.
- In caso di collisione con un oggetto o all'insorgere di vibrazioni fermare la macchina. Rimuovere la batteria dalla macchina e controllare che la macchina non presenti danni.
- In caso di vibrazioni indesiderate, tagliare il nuovo filo alla lunghezza giusta e le vibrazioni dovrebbero cessare.
- Rilasciare la leva comando dopo ogni operazione per risparmiare batteria.
- Accertarsi che le aperture di ventilazione sull'alloggiamento del trimmer siano prive di erba e detriti.



AVVERTENZA! Non tentare di rimuovere il materiale tagliato mentre il motore o il gruppo di taglio sono in funzione. Sussiste il rischio di gravi lesioni sia per l'operatore della macchina sia per eventuali terzi.

Per evitare il rischio di lesioni, spegnere la macchina ed estrarre la batteria prima di rimuovere i materiali avvolti attorno alla testina portafilo. Durante e/o alcuni attimi dopo l'uso è possibile che il riduttore angolare sia caldo. Il contatto può implicare il rischio di ustioni.



AVVERTENZA! Rischio di oggetti volanti. Usare sempre una protezione per gli occhi omologata. Evitate di lavorare inclinati verso la protezione del gruppo di taglio. Esiste il rischio di venir colpiti agli occhi da sassi o altri corpi estranei il che potrebbe causare cecità o altre gravi lesioni.

Mantenere sempre distanti i non addetti ai lavori. Bambini, animali, assistenti e anche eventuali spettatori devono sempre essere tenuti ad una distanza di sicurezza di 15 metri. Arrestare immediatamente la macchina nel caso qualcuno si avvicini. Non girarsi mai con la macchina in azione senza prima aver controllato che non ci sia nessuno alle vostre spalle entro la zona di sicurezza.

Regolazione dell'impugnatura ad anello dell'albero (albero telescopico)

- Allentare la leva di bloccaggio e regolare l'impugnatura alla posizione corretta. (Figura 11)
- Allentare il fermo sull'albero e impostare la lunghezza desiderata sull'albero, quindi bloccare.

Norme di sicurezza dopo il lavoro

- Accertarsi sempre che il gruppo di taglio si sia fermato prima di eseguire pulizia, riparazioni o controlli. Rimuovere la batteria dalla macchina.

SavE mode

La macchina è dotata di una funzione di risparmio batteria (SavE). Attivare la funzione premendo il pulsante SavE. Un LED verde si accenderà per indicare che la funzione è attiva.

Nella maggior parte dei casi, la modalità SavE è quella ottimale durante la bordatura e offre prestazioni più durature. Rilasciare la leva comando dopo ogni operazione per risparmiare batteria. (Figura 32)

Funzione di spegnimento automatico

La macchina è dotata di una funzione di spegnimento che la disattiva quando non viene utilizzata. Il LED verde si spegne e la macchina si arresta dopo 45 secondi.

Bordatura dell'erba con testina portafilo



AVVERTENZA! A volte rami o erba possono incastrarsi tra la protezione e il gruppo di taglio. Rimuovere sempre la batteria prima di pulire.

Bordatura

- Mantenere la testina portafilo a poca distanza dal terreno ed angolarla. E' l'estremità del filo che esegue il taglio. Lasciare che il filo funzioni al proprio ritmo.

Non premere mai il filo contro il materiale da tagliare. (Figura 19)

- Il filo elimina facilmente l'erba e le erbacce vicino a muri, recinti, alberi ed aiuole, ma può anche danneggiare la corteccia di alberi e cespugli oppure i paletti dei recinti.
- Per ridurre i danni alle piante accorciare il filo fino a 10-12 cm e ridurre il regime del motore.

Estirpazione di erbacce

- La tecnica di estirpazione rimuove tutta la vegetazione indesiderata. Tenere la testina portafilo appena al di sopra del terreno ed inclinarla. Lasciare che l'estremità del filo colpisca il terreno attorno ad alberi, pilastri, statue o simili. **NOTA!** Questo metodo comporta una maggiore usura del filo. (Figura 20)
- Se si lavora contro pietre, mattoni, cemento, recinzioni metalliche ecc. il filo si consuma più rapidamente che non a contatto con alberi o steccati in legno.
- Durante la bordatura e l'estirpazione di erbacce mantenere il regime al di sotto del massimo (80%), per far sì che il filo duri di più e la testina portafilo si usuri di meno.

Rasatura

- Il bordatore è ideale per tagliare l'erba in punti che un normale rasaerba difficilmente può raggiungere. Durante il taglio mantenere il filo parallelo al terreno. Evitare di premere la testina portafilo contro il terreno perché in questo modo si rischia di rovinare il manto erboso e di danneggiare l'utensile. (Figura 21)
- Durante le normali operazioni di taglio evitare che la testina portafilo sia a contatto prolungato col terreno. Un contatto costante potrebbe danneggiare o usurare la testina.

Spazzare

- Lo spostamento d'aria causato dal filo rotante può essere utilizzato per spazzare in modo facile e veloce. Mantenere il filo parallelo e al di sopra delle superfici da spazzare e muovere l'utensile avanti e indietro. (Figura 22)
- Per rasare o spazzare procedere a pieno gas per ottenere un buon risultato.

Ispezione e manutenzione



AVVERTENZA! Rimuovere sempre la batteria prima di procedere alla manutenzione della macchina. Rivolgersi alla propria officina autorizzata per la riparazione di eventuali danni al dispositivo.

IMPORTANTE! Non pulire mai la batteria o il caricabatterie con acqua. Detergenti forti possono danneggiare la plastica.

Tutte le riparazioni e l'assistenza della macchina vanno eseguite da personale specializzato. Questo vale soprattutto per i dispositivi di sicurezza. Se la macchina non supera tutti i controlli sottoelencati, contattare l'officina autorizzata. L'acquisto di uno dei nostri prodotti garantisce l'assistenza di personale qualificato. Se non avete acquistato la macchina presso un rivenditore con centro di assistenza, informatevi sull'ubicazione della più vicina officina autorizzata. Utilizzare esclusivamente parti di ricambio originali. **(Figura 31)**

Controllare regolarmente che il caricabatterie e la batteria siano intatti. **(Figura 4)**

Pulizia

Pulire la macchina dopo l'utilizzo.

Per evitare uno sbilanciamento e vibrazioni nelle impugnature, la testina portafilo deve essere pulita regolarmente. Inoltre, controllare se occorre pulire l'altra parte della testina e l'albero.

Assicurarsi che la batteria e il caricabatterie siano puliti e che i terminali su di essi siano sempre puliti e asciutti prima di posizionare la batteria nel caricabatterie. Mantenere puliti i binari guida della batteria.

Pulire le parti in plastica con un panno pulito e asciutto. **(Figura 34) (Figura 23)**

Regolazione dell'albero (telescopico)

La leva sull'albero per il bloccaggio dell'albero può essere regolata.

- Utilizzare la chiave a brugola per stringere la vite che tiene la regolazione dell'albero. **(Figura 26)**

Verifica del filo di taglio del trimmer

Usare unicamente le testine portafilo e i fili di taglio consigliati. Questi sono stati collaudati dal fabbricante e adattati in base alla grandezza del motore. Ciò è particolarmente importante se si usano testine portafilo completamente automatiche. Usare solamente i gruppi di taglio consigliati. Vedere il capitolo Dati Tecnici.

Testina portafilo

Controllare che la testina portafilo sia integra e priva di incrinature. Sostituirla se necessario. **(Figura 24)**

- Estrarre il gruppo di scarico del filo.
- Sostituire la testina portafilo.
- Inserire la testina portafilo.

Sostituire la testina portafilo.

- Introdurre nel foro la spina di bloccaggio (C) per bloccare l'alberino. **(Figura 33)**
- Avvitare la testina portafilo in senso antiorario.
- Inserire la testina portafilo.

MANUTENZIONE

Schema ricerca guasti

La ricerca dei guasti è pilotata tramite la tastiera.

Tastiera

Tastiera	Possibili guasti	Possibile soluzione
La spia lampeggia. N. 3 nella figura (5).	Sovraccarico.	La testina portafilo è inceppata. Rimuovere la batteria dalla macchina. Liberare dall'erba la testina portafilo.
	Deviazione di temperatura.	Attendere che la macchina si raffreddi.
La macchina non funziona	Presenza di sporcizia nei collegamenti della batteria.	Pulire con aria compressa o con una spazzola morbida.
	La leva di comando e il pulsante di accensione vengono premuti contemporaneamente.	Rilasciare la leva comando per attivare la macchina.
La spia è accesa. N. 3 nella figura (5).	Assistenza	Contattare un'officina autorizzata.

Risoluzione dei problemi della batteria e/o del caricabatterie durante la ricarica.

Batteria

Display a LED	Possibili guasti	Possibile soluzione
La spia lampeggia. N. 2 nella figura (27).	Deviazione di temperatura.	Utilizzare la batteria in ambienti con una temperatura compresa tra -10 °C e 40 °C.
	Sovratensione.	Controllare che la tensione di rete corrisponda a quella indicata sul marchio della macchina.
		Rimuovere la batteria dal caricabatterie.
Sottotensione	Ricarica della batteria.	
La spia è accesa. N. 2 nella figura (27).	Differenza troppo elevata nella cella (1 V).	Contattare un'officina autorizzata.

Caricabatterie

Display a LED	Possibili guasti	Possibile soluzione
LED DI ERRORE lampeggiante	Deviazione di temperatura.	Utilizzare il caricabatterie soltanto quando la temperatura circostante è compresa tra 5 °C e 45 °C.
LED rosso acceso	Differenza troppo elevata nella cella (1 V).	Contattare un'officina autorizzata.

MANUTENZIONE

Schema di manutenzione



AVVERTENZA! Rimuovere sempre la batteria prima di procedere alla manutenzione della macchina. Rivolgersi alla propria officina autorizzata per la riparazione di eventuali danni al dispositivo.

Qui di seguito troverete una lista delle operazioni di manutenzione da eseguire sulla macchina. La maggior parte dei punti è descritta al capitolo Manutenzione. L'utilizzatore può eseguire solo le operazioni di manutenzione e assistenza descritte in questo manuale delle istruzioni. Per operazioni di maggiore entità rivolgersi ad un'officina autorizzata.

Manutenzione	Manutenzione giornaliera	Manutenzione settimanale	Manutenzione mensile
Pulire le parti esterne della macchina con un panno pulito e asciutto. Non usare acqua.	X		
Mantenere le mani asciutte, pulite e prive di olio e grasso.	X		
Assicurarsi che il pulsante di accensione e spegnimento funzioni correttamente e non sia danneggiato.	X		
Assicurarsi che il fermo della leva comando e la leva comando funzionino correttamente e in modo sicuro.	X		
Verificare che tutti i comandi siano integri e funzionanti.	X		
Controllare che la protezione sia integra e priva di incrinature. Sostituire la protezione se è stata sottoposta a urti o se è incrinata.	X		
Controllare che la testina portafilo sia integra e priva di incrinature. Sostituirla se necessario.	X		
Controllare che dadi e viti siano ben serrati.	X		
Verificare che la batteria sia intatta.	X		
Controllare la carica della batteria.	X		
Verificare che il caricabatterie sia integro e funzionante.	X		
Controllare le connessioni tra la batteria e la macchina e la connessione tra la batteria e il caricabatterie.			X

CARATTERISTICHE TECNICHE

Caratteristiche tecniche

Designazione del modello Husqvarna 115iL

Piattaforma T100EU

Motore

Tipo di motore BLDC

Regime albero sporgente, giri/min 5500

Larghezza di taglio, mm 330

Peso

Peso senza batteria, kg 3,45

Peso con batteria, kg 4,7

Emissioni di rumore

(vedere annot. 1)

Livello potenza acustica, misurato dB(A) 85

Livello potenza acustica, garantito L_{WA} dB(A) 91

Livelli di rumorosità

(vedi nota 2)

Livello di pressione acustica all'udito degli operatori, misurato in conformità alla norma EN50636-2-91, dB(A) 77

Livelli di vibrazioni

(vedi nota 3)

Livelli di vibrazioni dell'impugnatura, misurati in base alle norme EN50636-2-91, m/s^2

Dotato di testina portafilo (originale), anteriore/posteriore. 4,2/1,9

Nota 1: Emissione di rumore nell'ambiente misurato come potenza acustica (L_{WA}) in base alla direttiva CE 2000/14/CE. La differenza tra potenza acustica misurata e garantita è che la potenza acustica garantita comprende anche la dispersione nel risultato di misurazione e le variazioni tra le diverse macchine dello stesso modello come da Direttiva 2000/14/CE.

Nota 2: I dati riportati per il livello di pressione acustica equivalente della macchina hanno una dispersione statistica tipica (deviazione standard) di 2,5 dB (A).

Nota 3: I dati riportati per il livello di vibrazione hanno una dispersione statistica tipica (deviazione standard) di 1,5 m/s^2 .

Utilizzare unicamente batterie BLi originali Husqvarna per la propria macchina

Batterie approvate per il modello 115iL.				
Batteria	BLi10		BLi20	
Tipo	Litio		Litio	
Capacità della batteria, Ah	2,1 (VTC4)	2 (HD2)	4,2 (VTC4)	4 (HD2)
Tensione, V	36	36,5	36	36,5
Peso, kg	0,7	0,7	1,2	1,2

Caricabatterie idonei alle batterie specificate, BLi.	
Caricabatterie	QC80
Tensione di rete, V	100-240
Frequenza, Hz	50-60
Potenza, W	100
Tensione di uscita, V c.c. / amp, A	36/2

CARATTERISTICHE TECNICHE

Accessori	Tipo	Protezione per gruppo di taglio, Art. no.
Testina portafilo	T25B M8 (cavo da 2 mm)	585 33 92-01

Dichiarazione di conformità CE (Solo per l'Europa)

Husqvarna AB, SE-561 82 Huskvarna, Svezia, tel: +46-36-146500, dichiara che il trimmer per prato **Husqvarna 115iL (piattaforma T100EU)** con i numeri di serie a partire dal 2016 (l'anno è chiaramente indicato sulla targhetta dati di funzionamento, seguito dal numero di serie), è conforme ai requisiti della DIRETTIVA DEL CONSIGLIO:

- del 17 maggio 2006 "sulle macchine" **2006/42/CE**.
- del 26 febbraio 2014 "sulla compatibilità elettromagnetica" **2014/30/UE**.
- dell'8 maggio 2000 "sull'emissione di rumore nell'ambiente" **2000/14/CE**.
- dell'8 giugno 2011 "relativa alla restrizione di alcune sostanze pericolose" **2011/65/EU**.

Sono state applicate le seguenti norme:

EN 60335-1:2012+A11:2014, EN 50636-2-91:2014, EN 55014-1:2006+A1:2009+A2:2011, EN 61000-4-2:2009, EN 61000-4-3:2006+A1:2008

0499, la Société Nationale de Certification et d'Homologation, BP 23 L-5201 Sandweiler, Lussemburgo, ha certificato la conformità all'allegato VI della Direttiva del Consiglio 2000/14/CE dell'8 maggio 2000 'relativa alle emissioni di rumore ambientale'. Il certificato porta il numero: **SNCH*2000/14*2005/88*2931*01**

Per informazioni relative alle emissioni di rumore, vedi capitolo Dati tecnici.

Huskvarna, 31 ottobre 2017



Lars Roos, Responsabile ricerca e sviluppo (Rappresentante autorizzato per Husqvarna AB e responsabile della documentazione tecnica.)

ACLARACIÓN DE LOS SÍMBOLOS

Símbolos en la máquina:

Traducción del manual de funcionamiento original sueco.

¡ATENCIÓN! ¡Las recortadoras pueden ser peligrosas! Su uso descuidado o erróneo puede provocar heridas graves o mortales al usuario o terceros. Es sumamente importante leer y comprender el contenido del manual de instrucciones del operador. Lea detenidamente el manual de instrucciones y asegúrese de entender su contenido antes de utilizar la máquina.

Utilice siempre:

- Protectores auriculares homologados
- Protección ocular homologada

Velocidad máxima en el eje de salida, rpm



Este producto cumple con la directiva CE vigente.



Mantenga a los transeúntes alejados.



Utilice siempre guantes protectores homologados.



Utilice botas antideslizantes y seguras.



El símbolo en el producto o en su envase indica que no se puede tratar este producto como desperdicio doméstico. El producto debe depositarse en las instalaciones de reciclaje correspondientes. (Rige sólo para Europa)



Cuidado con los objetos lanzados o rebotados.



Indicado únicamente para equipo de corte flexible, no metálico, es decir cabezal de corte con hilo de corte.



No deben exponerse a la lluvia.



Corriente continua.



Las emisiones sonoras en el entorno según la directiva de la Comunidad Europea. Las emisiones de la máquina se indican en el capítulo Datos técnicos y en la etiqueta.



Placa de características que muestra el número de serie. **yyyy** es el año de fabricación, **ww** es la semana de producción.

yyyywwxxxxx

Símbolos que aparecen en la batería o el cargador de la batería:

El producto debe depositarse en las instalaciones de reciclaje correspondientes. (Rige sólo para Europa)



Transformador a prueba de fallos



Utilice y guarde el cargador de la batería solo en interiores.



Doble aislamiento



Los demás símbolos/etiquetas que aparecen en la máquina corresponden a requisitos de homologación específicos en determinados mercados.

ÍNDICE

Índice

ACLARACIÓN DE LOS SÍMBOLOS

Símbolos en la máquina:	172
Símbolos que aparecen en la batería o el cargador de la batería:	172

ÍNDICE

Índice	173
Antes de arrancar, observe lo siguiente:	173

INTRODUCCIÓN

Apreciado cliente:	174
¿Qué es qué?	174

INSTRUCCIONES GENERALES DE SEGURIDAD

Advertencias generales de seguridad relacionadas con la herramienta eléctrica	175
Equipo de protección personal	178
Equipo de seguridad de la máquina	178
Equipo de corte	179

MONTAJE

Protección de la recortadora	181
Montaje del cabezal de corte	181
Montaje del mango de tipo cerrado	181
Ajuste del protector de plantas	181

MANEJO DE LA BATERÍA

Batería	182
Cargador de batería	182
Transporte y almacenamiento	182
Eliminación de la batería, el cargador y la máquina	182

ARRANQUE Y PARADA

Control antes de arrancar	183
Conecte la batería a la máquina.	183
Arranque y parada	183

TÉCNICA DE TRABAJO

Instrucciones generales de trabajo	184
--	-----

MANTENIMIENTO

Inspección y mantenimiento	186
Tabla de localización de fallos	187
Programa de mantenimiento	188

DATOS TÉCNICOS

Datos técnicos	189
Declaración CE de conformidad	190

Antes de arrancar, observe lo siguiente:

Lea detenidamente el manual de instrucciones.



¡ATENCIÓN! La exposición prolongada al ruido puede causar daños crónicos en el oído. Use siempre protectores auriculares.



¡ATENCIÓN! Bajo ninguna circunstancia debe modificarse la configuración original de la máquina sin autorización del fabricante. Utilizar siempre recambios originales. Las modificaciones y/o la utilización de accesorios no autorizadas pueden ocasionar accidentes graves o incluso la muerte del operador o de terceros.



¡ATENCIÓN! Una recortadora de césped puede ser peligrosa si se usa de forma incorrecta o sin cuidado y puede causar lesiones graves o incluso mortales a quien la maneja y a quienes le rodean. Es sumamente importante que lea y comprenda el contenido de este manual de instrucciones.

INTRODUCCIÓN

Apreciado cliente:

¡Felicidades por haber adquirido un producto Husqvarna! La historia de Husqvarna data del año 1689, cuando el Rey Karl XI encargó la construcción de una fábrica en la ribera del río Huskvarna para la fabricación de mosquetes. La ubicación junto al río Huskvarna era lógica dado que el río se utilizaba para generar energía hidráulica. Durante los más de 300 años de existencia de la fábrica Husqvarna, se han fabricado productos innumerables; desde estufas de leña hasta modernas máquinas de cocina, máquinas de coser, bicicletas, motocicletas, etc. En 1956 se introdujo el primer cortacésped motorizado, seguido de la motosierra en 1959; y es en este segmento en el que actualmente trabaja Husqvarna.

Husqvarna es hoy uno de los principales fabricantes del mundo de productos de bosque y jardín, con la calidad y las prestaciones como principal prioridad. La idea de negocio es desarrollar, fabricar y comercializar productos motorizados para silvicultura y jardinería, así como para las industrias de construcción y obras públicas.

Husqvarna tiene como objetivo estar en la vanguardia por lo que respecta a ergonomía, facilidad de empleo, seguridad y consideración ambiental; motivo por el cual ha desarrollado una serie de detalles para mejorar los productos en estas áreas.

Estamos convencidos de que usted apreciará con satisfacción la calidad y prestaciones de nuestro producto por mucho tiempo en adelante. Con la adquisición de alguno de nuestros productos, usted dispone de asistencia profesional con reparaciones y servicio en caso de ocurrir algo. Si ha adquirido el producto en un punto de compra que no es uno de nuestros concesionarios autorizados, pregúnteles por el taller de servicio más cercano.

Esperamos que su máquina le proporcione plena satisfacción y le sirva de ayuda por mucho tiempo en adelante. Tenga en cuenta que este manual de instrucciones es un documento de valor. Siguiendo sus instrucciones (de uso, servicio, mantenimiento, etcétera) puede alargar considerablemente la vida útil de la máquina e incrementar su valor de reventa. Si vende su máquina, entregue el manual de instrucciones al nuevo propietario.

¡Gracias por utilizar un producto Husqvarna!

Husqvarna AB trabaja constantemente para perfeccionar sus productos y se reserva, por lo tanto, el derecho a introducir modificaciones en la construcción y el diseño sin previo aviso.

¿Qué es qué?

(Figura 1)

- 1 Cabezal de corte
- 2 Protección del equipo de corte
- 3 Tubo
- 4 Ajuste del eje (telescópico)
- 5 Mango cerrado
- 6 Regulación de mango
- 7 Teclado
- 8 Bloqueo del gatillo de alimentación
- 9 Gatillo de alimentación
- 10 Manual de instrucciones
- 11 Hilo
- 12 Cargador de batería
- 13 Indicador de potencia y advertencia
- 14 Botón SavE
- 15 Botón de activación y desactivación
- 16 Batería
- 17 Botones para extraer la batería
- 18 Botón indicador de la batería
- 19 Estado de la batería
- 20 Indicador de advertencias
- 21 Llave Allen
- 22 Protector de plantas

INSTRUCCIONES GENERALES DE SEGURIDAD

Advertencias generales de seguridad relacionadas con la herramienta eléctrica



¡ATENCIÓN! Lea todas las advertencias e instrucciones de seguridad. No atender a estas advertencias e instrucciones puede provocar descargas eléctricas, incendios y lesiones graves.

Lea detenidamente el manual de instrucciones y asegúrese de entender su contenido antes de utilizar la máquina.

(Figura 1) - (Figura 37) consulte las figuras de las páginas 2-3.

- La máquina está destinada exclusivamente a recortar césped. No instale nunca elementos de corte metálicos. No utilice la recortadora de césped en tareas diferentes a las que está destinada.

¡IMPORTANTE! Conserve todas las advertencias e instrucciones para su consulta. El término «herramienta eléctrica» empleado en las advertencias hace referencia a una herramienta eléctrica que funciona con conexión a la red de suministro (con cable) o a una herramienta que funciona con batería (sin cable).

Control antes de arrancar

- No olvide extraer la batería para evitar que la máquina se arranque accidentalmente. No olvide extraer la batería antes de realizar cualquier tarea de mantenimiento de la máquina.
- Antes de usar la máquina, y después de cualquier impacto, compruebe que no hay signos de desgaste o daños y, si fuera necesario, repárela.
- Inspeccione el lugar de trabajo. Retire todos los objetos sueltos, como piedras, cristales rotos, clavos, alambre de acero, cuerdas, etc. que puedan ser despedidos o enredarse en la cuchilla o la protección de ésta.
- Cargue la batería completamente antes de utilizarla por primera vez. Consulte las instrucciones en el título Carga de la batería.
- El usuario de la máquina debe asegurarse de que ninguna persona o animal se acerquen a menos de 15 metros durante el trabajo. Si varios usuarios trabajan en el mismo lugar, la distancia de seguridad debe equivaler, por lo menos, a 15 metros.
- Antes de utilizar la máquina, realice una inspección general. Consulte el programa de mantenimiento.

Seguridad en el área de trabajo

- **Mantenga el área de trabajo limpia y bien iluminada.** Las zonas abarrotadas de cosas u oscuras favorecen los accidentes.
- **No maneje herramientas eléctricas en ambientes explosivos como aquellos en los que hay líquidos, gases o polvo inflamables.** Las herramientas eléctricas producen chispas que pueden inflamar el polvo o los vapores.
- No utilice la máquina bajo la lluvia.
- **Mantenga alejados a los niños y a otras personas mientras trabaje con una herramienta eléctrica.** Las distracciones pueden hacer que pierda el control de esta.

Seguridad eléctrica

- **Los enchufes de las herramientas eléctricas deben corresponder a la toma de corriente utilizada. No modifique nunca el enchufe de modo alguno. No utilice adaptadores para las herramientas eléctricas con conexión a tierra.** No modificar los enchufes y usar las tomas de corriente que se adapten a estos reducirán el riesgo de descarga eléctrica.
- **Evite el contacto de su cuerpo con superficies puestas a tierra como tuberías, radiadores, cocinas y neveras.** Si su cuerpo está en contacto con el suelo, existe un mayor riesgo de descarga eléctrica.
- **No exponga las herramientas eléctricas a la lluvia o a ambientes húmedos.** El riesgo de recibir descargas eléctricas aumentará si penetra agua en la herramienta eléctrica.

Evite entornos peligrosos. No utilice las máquinas en zonas húmedas o mojadas. Use la máquina adecuada, utilice el dispositivo solo para el trabajo para el que se ha diseñado.

- **Maneje el cable con cuidado. No lo utilice nunca para transportar, tirar o desenchufar la herramienta eléctrica.** Manténgalo alejado de fuentes de calor, aceite, aristas vivas o piezas móviles. Los cables dañados o enredados incrementan el riesgo de descarga eléctrica.
- **Cuando trabaje con una herramienta eléctrica en exteriores, utilice un alargador indicado para este uso.** Utilizar un cable adecuado para su uso en exteriores reduce el riesgo de descarga eléctrica.
- **Si es necesario utilizar una herramienta eléctrica en un lugar húmedo, utilice suministro eléctrico protegido con un interruptor diferencial.** La utilización de un interruptor diferencial reduce el riesgo de descargas eléctricas.

Seguridad personal

- **Esté siempre atento, fíjese en lo que está haciendo y utilice el sentido común cuando maneje una herramienta eléctrica. No utilice**

INSTRUCCIONES GENERALES DE SEGURIDAD

herramientas eléctricas si está cansado o bajo los efectos de estupefacientes, alcohol o medicamentos. Un momento de descuido, mientras se trabaja con herramientas eléctricas, puede causar lesiones graves.

- **Utilice el equipo de protección individual. Utilice siempre protección para los ojos.** El equipo de protección, como la mascarilla antipolvo, los zapatos de seguridad antideslizantes, el casco o los protectores auditivos, utilizados en función de las condiciones de trabajo, reducirán el riesgo de lesiones.
- **Evite el encendido accidental de la herramienta. Asegúrese de que el interruptor está en la posición de apagado antes de conectar la máquina a la fuente de alimentación y/o la batería, cogerla o transportarla.** Transportar herramientas eléctricas con el dedo puesto sobre el interruptor o encenderlas con el interruptor en la posición de encendido puede provocar accidentes.
- **Quite todas las clavijas de ajuste o llaves de tuercas antes de encender la herramienta eléctrica.** Una llave de tuercas o clavija de ajuste que se ha dejado colocada en una pieza giratoria de la herramienta eléctrica puede causar lesiones.
- **No se estire demasiado. Mantenga una posición correcta y el equilibrio en todo momento.** Esto le permitirá controlar mejor la herramienta eléctrica en situaciones imprevistas.
- **Utilice la ropa adecuada. No utilice nunca ropa amplia ni joyas. Mantenga el pelo, la ropa y los guantes alejados de las piezas móviles.** La ropa amplia, las joyas o el pelo largo pueden quedar atrapados en las piezas móviles.
- **Si se suministran equipos de aspiración o captación de polvo, asegúrese de que estén conectados y se utilicen correctamente.** El uso de estos equipos puede reducir los riesgos derivados del polvo.
- La emisión de vibración durante el uso de la herramienta eléctrica puede ser diferente del valor indicado en función del uso de la misma. El usuario debe conocer las medidas de seguridad necesarias que se basan en una estimación de la exposición en condiciones de uso reales (teniendo en cuenta todas las partes del ciclo de funcionamiento, como el periodo en que la herramienta está apagada y el funcionamiento en ralentí además del gatillo).

Uso y cuidado de la herramienta eléctrica

- **No sobrecargue la herramienta eléctrica. Utilice la herramienta eléctrica adecuada para el trabajo que debe realizar.** Con la herramienta eléctrica apropiada hará el trabajo mejor y con mayor seguridad a la potencia para la que fue diseñada.
- **No utilice la herramienta eléctrica si el interruptor no funciona.** Las herramientas que no se puedan controlar con el interruptor son peligrosas y deben repararse.

- **Desconecte el enchufe de la fuente de alimentación y/o la batería de la herramienta eléctrica antes de realizar cualquier ajuste, cambiar accesorios o guardarla.** Estas medidas de seguridad preventivas reducen el riesgo de encendido accidental de la herramienta eléctrica.
- **Guarde las herramientas eléctricas que no se utilicen fuera del alcance de los niños y no permita que personas no familiarizadas con su uso o con estas instrucciones las manejen.** Las herramientas eléctricas resultan peligrosas en manos de usuarios no cualificados.
- **Cuide las herramientas. Compruebe que no haya partes móviles mal alineadas o trabadas, piezas rotas o cualquier otra circunstancia que pueda afectar al funcionamiento de la herramienta eléctrica. Si detecta daños, haga reparar la herramienta eléctrica antes de utilizarla.** Muchos accidentes se deben al uso de herramientas eléctricas que carecen de un mantenimiento adecuado.
- **Mantenga las herramientas de corte afiladas y limpias.** Las herramientas de corte con aristas afiladas y un mantenimiento adecuado tienen menos probabilidades de trabarse y son más fáciles de controlar.
- **Utilice la herramienta eléctrica, los accesorios, útiles, etc. según se indica en estas instrucciones, teniendo en cuenta las condiciones de trabajo y la tarea que debe realizar.** El uso de la herramienta eléctrica para trabajos distintos a aquellos para los que fue diseñada podría dar lugar a situaciones peligrosas.

Uso y cuidado de la herramienta con batería

- **Efectúe las recargas únicamente con el cargador especificado por el fabricante.** Un cargador apto para un tipo de batería puede comportar riesgo de incendio al utilizarse con otra batería distinta.
- **Utilice las herramientas eléctricas únicamente con las baterías específicas para ellas.** El uso de otra batería puede comportar riesgo de lesiones e incendio.
- **Cuando una batería no se esté utilizando, manténgala alejada de objetos metálicos que puedan conectar un terminal a otro, como clips, monedas, llaves, clavos, tornillos u otros objetos metálicos pequeños.** Un cortocircuito en los terminales de la batería puede causar quemaduras o un incendio.
- **En condiciones extremas, el líquido puede expulsarse de la batería; evite el contacto. Si se produjera un contacto accidentalmente, enjuáguese con agua. Si el líquido se introdujera en los ojos, acuda a un médico.** El líquido expulsado de la batería puede causar irritaciones o quemaduras.

INSTRUCCIONES GENERALES DE SEGURIDAD

Servicio

- **Solicite que su herramienta eléctrica sea reparada por personal cualificado y utilizando únicamente piezas de repuesto originales.** Esto garantizará la seguridad de la herramienta.

Retire siempre la batería en estos casos:

- Siempre que el usuario deje la máquina desatendida.
- Antes de retirar una obstrucción.
- No olvide extraer la batería antes de realizar cualquier tarea de mantenimiento de la máquina.
- Si choca contra algún objeto o si se producen vibraciones fuertes, pare la máquina. Extraiga la batería de la máquina y compruebe que no esté dañada. Si la máquina empieza a vibrar de manera anómala, compruébela inmediatamente.

¡IMPORTANTE!

La herramienta de corte no se detiene inmediatamente después de apagar la máquina.

Este aparato no debe ser utilizado por personas (incluidos niños) con habilidades físicas, sensoriales o mentales reducidas, o con falta de experiencia y conocimientos, a menos que lo hagan con supervisión o reciban instrucción en relación con el uso del aparato por parte de una persona responsable de su seguridad. Debe vigilarse a los niños para asegurarse de que no juegan con el aparato.

No permita nunca que los niños u otras personas sin formación utilicen o reparen la máquina o su batería. La legislación local regula la edad del usuario.

Guarde el equipo en un lugar seguro fuera del alcance de los niños y las personas no autorizadas.

Mantenga las manos y los pies lejos del área de corte en todo momento y, especialmente, al encender el motor.

Asegúrese de que todas las protecciones de seguridad están en su sitio y en buen estado.

Nunca utilice la máquina si está cansado, si ha ingerido alcohol o si toma medicamentos que puedan afectarle la vista, su capacidad de discernimiento o el control del cuerpo.

Utilice el equipo de protección personal. Vea las instrucciones bajo el título "Equipo de protección personal".

Apague la máquina cuando tenga que trasladarla. No olvide extraer la batería cuando vaya a dejar la máquina a otra persona.

Los únicos accesorios que pueden utilizarse con este producto son los equipos de corte que recomendamos en el capítulo Datos técnicos.

No utilice nunca una máquina que haya sido modificada de modo que ya no coincida con la configuración original. No utilice nunca la máquina cerca de materiales explosivos o inflamables.

No utilice nunca una máquina defectuosa. Lleve a cabo las comprobaciones de seguridad y siga las instrucciones de mantenimiento y servicio de este manual. Algunas medidas de mantenimiento y servicio deben ser efectuadas por especialistas formados y cualificados. Consulte las instrucciones del apartado Mantenimiento. Utilice piezas originales exclusivamente.

Asegúrese de que las aberturas de ventilación no presentan en ningún momento residuos.

Todas las tapas, protecciones y mangos deben estar montados antes de arrancar la máquina. Emplee la máquina sólo a la luz del día o con una iluminación adecuada.

No utilice nunca la máquina en condiciones climáticas desfavorables, como niebla, lluvia, humedad, lugares mojados, viento fuerte, frío intenso, posibilidad de relámpagos, etc. Las temperaturas extremadamente calurosas pueden provocar el sobrecalentamiento de la máquina.

INSTRUCCIONES GENERALES DE SEGURIDAD

Emplee siempre el sentido común

Es imposible abarcar todas las situaciones en las que puede encontrarse. Utilice siempre el equipo con cuidado y sentido común. Evite todas aquellas situaciones que considere que sobrepasan sus capacidades. Si, después de leer estas instrucciones, no está seguro del procedimiento que debe seguir, consulte a un experto antes de utilizar el equipo.

Importante



¡ATENCIÓN! Esta máquina genera un campo electromagnético durante el funcionamiento. Este campo magnético puede, en determinadas circunstancias, interferir con implantes médicos activos o pasivos. Para reducir el riesgo de lesiones graves o letales, las personas que utilizan implantes médicos deben consultar a su médico y al fabricante del implante antes de emplear esta máquina.



¡ATENCIÓN! No permita nunca que los niños utilicen la máquina ni permanezcan cerca de ella. La máquina es muy fácil de arrancar y los niños podrían hacerlo si no se les vigila lo suficiente. Ello puede comportar riesgo de daños personales graves. Por consiguiente, desconecte la batería cuando la máquina no esté bajo control.

Equipo de protección personal

¡IMPORTANTE!

Una recortadora de césped puede ser peligrosa si se usa de forma incorrecta o sin cuidado y puede causar lesiones graves o incluso mortales a quien la maneja y a quienes le rodean. Es sumamente importante que lea y comprenda el contenido de este manual de instrucciones.

Para trabajar con la máquina debe utilizarse un equipo de protección personal homologado. El equipo de protección personal no elimina el riesgo de lesiones, pero reduce su efecto en caso de accidente. Pida a su distribuidor que le asesore en la elección del equipo.



¡ATENCIÓN! Cuando use protectores auriculares preste siempre atención a las señales o llamadas de advertencia. Retírese siempre los protectores auriculares inmediatamente después de parar el motor.



¡ATENCIÓN! Existe riesgo de quemaduras ya que la caja de engranajes puede registrar temperaturas muy altas. Utilice guantes cuando trabaje con el cabezal de corte.

Utilice siempre:

- Protectores auriculares
- Gafas protectoras o visor
- Se deben utilizar guantes cuando sea necesario, por ejemplo al montar el equipo de corte.
- Utilice botas antideslizantes y seguras.
- Use ropas de material resistente a los desgarros y no demasiado amplias para evitar que se enganchen en ramas, etc. Use siempre pantalones largos gruesos. No trabaje con joyas, pantalones cortos, sandalias ni los pies descalzos. No lleve el cabello suelto por debajo de los hombros.
- Tenga siempre a mano el equipo de primeros auxilios.

Equipo de seguridad de la máquina

En este capítulo se describen los componentes de seguridad de la máquina, su función y el modo de efectuar el control y el mantenimiento para garantizar un funcionamiento óptimo. En cuanto a la ubicación de estos componentes en su máquina, vea el capítulo Qué es qué.

La vida útil o el funcionamiento de la máquina puede acortarse y el riesgo de accidentes puede aumentar si el mantenimiento de la máquina no se hace de forma adecuada y si los trabajos de servicio y / o reparación no se efectúan de manera profesional. Para más información, consulte con el taller de servicio oficial más cercano.

INSTRUCCIONES GENERALES DE SEGURIDAD

¡IMPORTANTE!

Todos los trabajos de servicio y reparación de la máquina requieren una formación especial. Esto es especialmente importante para el equipo de seguridad de la máquina. Si la máquina no pasa alguno de los controles indicados a continuación, acuda a su taller de servicio local. La compra de alguno de nuestros productos le garantiza que puede recibir un mantenimiento y servicio profesional. Si no ha adquirido la máquina en una de nuestras tiendas especializadas con servicio, solicite información sobre el taller de servicio más cercano.



¡ATENCIÓN! Nunca utilice una máquina que tenga un equipo de seguridad defectuoso. Efectúe el control y mantenimiento del equipo de seguridad de la máquina como se describió en este capítulo. Si su máquina no pasa todos los controles, entréguela a un taller de servicio para su reparación.

Teclado

Asegúrese de que la máquina se enciende y apaga al pulsar y mantener pulsado durante más de un segundo el botón de activación y desactivación (1). El LED verde (2) está encendido o apagado.

El símbolo de advertencia parpadeante (3) y el LED verde (2) encendido pueden indicar que: **(Figura 5)**

- no es posible aplicar toda la potencia y, al mismo tiempo, activar la máquina. Suelte el gatillo de alimentación y se activará la máquina.
- la máquina está bloqueada. Desactive la máquina. Extraiga la batería de la máquina. Retire la hierba y otros materiales que queden enroscados en el cabezal de corte.
- la máquina se ha sobrecargado debido a un exceso de uso. Suelte el gatillo de alimentación y se activará la máquina.

Si el símbolo de advertencia (3) parpadea, indica que la máquina está muy caliente y esta se desactivará. Cuando la máquina recupere la temperatura normal, estará lista para funcionar y podrá volver a activarla.

La luz roja de advertencia fija (3) indica que es necesario reparar la máquina.

Bloqueo del gatillo de alimentación

El bloqueo del gatillo de alimentación está destinado a evitar un uso accidental del gatillo. El gatillo de alimentación (2) se libera cuando se presiona el bloqueo (1); por ejemplo, cuando se agarra el mango. Al soltar el mango, el gatillo de alimentación y el bloqueo vuelven ambos a sus posiciones originales. Ambas funciones se efectúan con sistemas independientes de muelles de retorno. **(Figura 6)**

Asegúrese de que el gatillo de alimentación está bloqueado y que el bloqueo está en la posición inicial. **(Figura 7)**

Presione el gatillo de alimentación y compruebe que vuelve a su posición inicial al soltarlo. **(Figura 8)**

Compruebe que el gatillo de alimentación y el bloqueo se mueven con facilidad y que sus sistemas de muelle de retorno funcionan. **(Figura 9)** Consulte las instrucciones del apartado Arranque. Ponga en marcha la máquina y aplique la máxima potencia. Suelte el gatillo de alimentación y compruebe que el equipo de corte se detenga y permanezca inmóvil.

Protección del equipo de corte

Esta protección tiene por fin evitar que el usuario reciba el impacto de objetos desprendidos. La protección evita también que el usuario entre en contacto con el equipo de corte. **(Figura 10)**

Controle que la protección no esté dañada y que no tenga grietas. Cambie la protección si ha estado expuesta a golpes o si tiene grietas.

Utilice siempre la protección recomendada para cada equipo de corte en particular. Consulte el capítulo Datos técnicos.



¡ATENCIÓN! Bajo ninguna circunstancia se puede utilizar un equipo de corte sin haber montado antes la protección recomendada. Consultar el capítulo Datos técnicos. Si se monta una protección incorrecta o defectuosa, esto puede causar daños personales graves.



¡ATENCIÓN! Esta máquina es conocida por su bajo nivel de vibraciones. La sobreexposición a las vibraciones puede producir trastornos vasculares o nerviosos en personas que adolecen de deficiencia circulatoria. Si advierte síntomas que puedan relacionarse con la sobreexposición a las vibraciones, consulte a un médico. Ejemplos de estos síntomas son: entumecimiento, pérdida de sensibilidad, "hormigueo", "puntadas", dolor, pérdida o reducción de la fuerza normal, y cambios en el color o la superficie de la piel. Normalmente estos síntomas se presentan en los dedos, las manos y las muñecas.

Equipo de corte

Este capítulo describe cómo Ud., con un mantenimiento correcto y utilizando el equipo de corte adecuado, podrá:

- Obtener un resultado de corte óptimo.
- Aumentar la duración del equipo de corte.

INSTRUCCIONES GENERALES DE SEGURIDAD

¡IMPORTANTE!

¡Utilice sólo el equipo de corte con la protección recomendada por nosotros! Consulte el capítulo Datos Técnicos.

Lea las instrucciones del equipo de corte para montar correctamente el hilo y elegir el diámetro de hilo correcto.

No olvide extraer la batería antes de realizar cualquier tarea con alguna de las piezas del equipo de corte. Este continúa girando incluso después de haber soltado el acelerador. Compruebe que el equipo de corte se haya detenido completamente y extraiga la batería antes de comenzar a trabajar.

Cabezal de corte



¡ATENCIÓN! Utilice siempre el cable de la recortadora recomendado. Consulte los datos técnicos. El incumplimiento de estas instrucciones puede ocasionar daños personales.

¡IMPORTANTE!

Observe siempre que el hilo de corte esté arrollado en forma firme y uniforme al rodillo, de lo contrario la máquina producirá vibraciones perjudiciales para la salud.

- Utilice únicamente los cabezales e hilos de corte recomendados. Han sido probados por el fabricante para un tamaño de motor específico. Esto es particularmente importante cuando se utiliza un cabezal de corte totalmente automático. Utilice únicamente el equipo de corte recomendado. Consulte el capítulo Datos técnicos. (Figura 25)
- En general, una máquina pequeña requiere un cabezal pequeño y viceversa. Esto se debe a que, al cortar con hilo, el motor debe lanzarlo radialmente hacia afuera desde el cabezal de corte y vencer la resistencia de la hierba que se va a cortar.
- El largo del hilo también es importante. Un hilo más largo requiere mayor potencia del motor que uno corto, con el mismo diámetro del hilo.
- Controle que el cuchillo que hay en la protección de la recortadora esté intacto. Se utiliza para cortar el hilo en el largo correcto.
- Para prolongar la vida útil del hilo, se puede poner en remojo un par de días. De esta manera el hilo se refuerza y dura más. Si se utilizan distintas longitudes de hilo, pueden producirse vibraciones innecesarias. Dé unos golpecitos al cabezal de corte para conseguir la longitud correcta del hilo.
- Para prolongar la vida útil del hilo, se puede poner en remojo un par de días. De esta manera el hilo se refuerza y dura más.

Protección de la recortadora

- Deslice la protección de la recortadora en el cabezal de corte. **(Figura 34)**
- Fije la protección de la recortadora en el armazón del cabezal de corte. **(Figura 35)**

Montaje del cabezal de corte

- Gire el eje de la hoja hasta que uno de los orificios de la pieza de arrastre coincida con un orificio de la caja de engranajes.
- Introduzca el pasador de fijación en el orificio para bloquear el eje.
- Enrosque el cabezal de corte en el sentido contrario al de rotación.
- El desmontaje se realiza en el orden inverso. **(Figura 33)**

Montaje del mango de tipo cerrado

- Ajuste el tornillo en el mango cerrado.
- Deslice el mango cerrado en el ajuste del eje.
- Apriete el tornillo de fijación del mango cerrado. **(Figura 36)**
- Ajuste ahora la recortadora para obtener una posición de trabajo cómoda. **(Figura 11)**

Ajuste del protector de plantas

- Instale la protección de plantas en los orificios del cabezal de corte. **(Figura 37)**

MANEJO DE LA BATERÍA

Batería

En la pantalla puede verse la carga de la batería y si hay algún problema con ella. La carga de la batería se muestra durante cinco segundos después de apagar la máquina o pulsar el botón del indicador de la batería (1). El símbolo de advertencia de la batería se enciende cuando se produce un error (2). Consulte los códigos de error. (Figura 27)

Indicadores LED	Estado de la batería
Todos los LED están encendidos	Totalmente cargada (67% - 100%).
LED 1 y LED 2 encendidos.	La batería está cargada en un 34-66 %.
LED 1 encendido.	La batería está cargada en un 1-33 %.
El LED 1 parpadea.	La batería está descargada. Cargue la batería.

Cargador de batería



¡ATENCIÓN! Riesgo de descarga eléctrica y cortocircuito. Utilice tomas de corriente homologadas y en perfecto estado. Asegúrese de que el cable no esté dañado. En caso de que así sea, sustitúyalo. Lleve el producto al taller de servicio autorizado para reparar cualquier daño que haya sufrido.

Conexión del cargador

- Conecte el cargador a la tensión y la frecuencia indicadas en la placa de características.
- La batería no se cargará si su temperatura supera los 50 °C.

Conexión de la batería al cargador.

Compruebe periódicamente que el cargador y la batería están intactos. Consulte también las instrucciones bajo el título Mantenimiento.

La batería debe cargarse antes de utilizarse por primera vez. La batería cuenta con el 30 % de carga cuando se entrega.

- Conexión de la batería al cargador. (Figura 14)
- La luz de carga verde del cargador permanece encendida cuando la batería está conectada al cargador. El proceso de carga está en curso. (Figura 13)
- Cuando todos los LED de la batería están encendidos, indica que está completamente cargada. (Figura 12)
- Desenchufe el cargador. Nunca tire del cable de alimentación para desenchufar el cargador de la toma de corriente.
- Desconecte el cargador de la batería.

Estado de carga

Las baterías de iones de litio pueden cargarse independientemente de su nivel de carga. El proceso de

carga puede interrumpirse o iniciarse independientemente del nivel de carga de la batería. Una batería completamente cargada no pierde su carga aun cuando se deje en el cargador. (Figura 28)

Transporte y almacenamiento

- Las baterías de iones de litio que contiene el producto están sujetas a los requisitos de la normativa sobre mercancías peligrosas.
- Deben cumplirse los requisitos de embalaje y etiquetado a la hora de realizar transportes comerciales por parte de terceros o agentes de transporte.
- Es necesario consultar a un experto en materiales peligrosos para preparar el artículo que se va a enviar. También debe tener en cuenta cualquier normativa nacional más detallada aplicable.
- Coloque cinta aislante sobre los contactos abiertos o tápelos y embale la batería de tal forma que no se mueva dentro del paquete.
- No olvide extraer la batería para el almacenamiento o transporte.
- Almacene la batería y el cargador en un lugar seco, sin humedad ni escarcha.
- No almacene la batería en lugares donde pueda generarse electricidad estática. No transporte nunca la batería en una caja metálica.
- Almacene la batería en un lugar con una temperatura entre los 5 y los 25 °C y alejado de la luz solar directa.
- Guarde el cargador de la batería en un lugar con una temperatura entre 5 °C y 45 °C y que no esté expuesto a luz solar directa.
- Almacene el cargador únicamente en un lugar cerrado y seco.
- Asegúrese de almacenar la batería y el cargador por separado. Guarde el equipo en un lugar seguro fuera del alcance de los niños y las personas no autorizadas.
- Antes del almacenaje prolongado, limpie bien la máquina y haga el servicio completo.
- Asegure la máquina durante el transporte.

Eliminación de la batería, el cargador y la máquina

El símbolo en el producto o en su envase indica que no se puede tratar este producto como desperdicio doméstico. Deberá por lo tanto depositarse en un centro de recogida adecuado para el reciclado de equipos eléctricos y electrónicos.

Haciendo que este producto sea manipulado adecuadamente, se ayuda a evitar consecuencias negativas potenciales para el medio ambiente y las personas, lo que puede ocurrir con la manipulación inadecuada como residuos del producto. Para obtener información más detallada sobre el reciclado de este producto, contacte con la oficina municipal local, con el servicio de eliminación de desperdicios domésticos o con la tienda donde compró el producto.

ARRANQUE Y PARADA

Control antes de arrancar

- Compruebe que el motor no tiene suciedad o grietas. Limpie el caja del motor de hierba y hojas con un cepillo. Se deben utilizar guantes cuando sea necesario.
- Compruebe que el cabezal de corte está bien acoplado a la recortadora.
- Controle que la máquina esté en excelentes condiciones de funcionamiento. Verifique que todas las tuercas y tornillos estén apretados.
- Controle que el cabezal de corte y la protección de la recortadora no estén dañados ni presenten grietas. Cambie el cabezal o la protección de la recortadora si han recibido golpes o están agrietados. (Figura 29)
- Nunca utilice la máquina sin la protección o con una protección defectuosa.
- Todas las cubiertas deben estar correctamente montadas y en buenas condiciones antes de arrancar la máquina.
- Utilice la máquina solamente para el uso al que está destinada.

Conecte la batería a la máquina.

Asegúrese de utilizar baterías completamente cargadas. Utilice solo baterías originales Husqvarna con su máquina. Consulte los datos técnicos.

- Coloque la batería en la máquina. La batería debe deslizarse fácilmente en su compartimento de la máquina. Si la batería no se desliza con facilidad, es porque no se está colocando correctamente. La batería quedará fija en su posición cuando oiga un «clac». Asegúrese de que la batería está correctamente acoplada en la máquina. (Figura 15)

Arranque y parada



¡ATENCIÓN! Asegúrese de que no haya personas desautorizadas en la zona de trabajo, de lo contrario se corre el riesgo de ocasionar graves daños personales. La distancia de seguridad es de 15 metros.

Arranque

Encienda la máquina. Mantenga pulsado el botón de arranque durante más de un segundo, hasta que se encienda el LED verde. (Figura 30)

Pulse el bloqueo del gatillo de alimentación y, a continuación, pulse el gatillo de alimentación y el equipo de corte comenzará a girar.

Parada

Detenga la máquina soltando el gatillo de alimentación y desactive la máquina.

Extraiga la batería de la máquina presionando los dos botones y tirando de la batería. (Figura 16)

¡IMPORTANTE! No olvide extraer la batería para evitar que la máquina se arranque accidentalmente.

TÉCNICA DE TRABAJO

Instrucciones generales de trabajo

¡IMPORTANTE!

Esta sección trata las precauciones de seguridad fundamentales para trabajar con la recortadora de césped.

Cuando se vea en una situación insegura para continuar el trabajo, debe consultar a un experto. Póngase en contacto con su distribuidor o taller de servicio.

Evite todo uso para el cual no se sienta suficientemente calificado.



¡ATENCIÓN! La máquina puede ocasionar lesiones graves. Lea atentamente las instrucciones de seguridad. Aprenda a utilizar la máquina.



¡ATENCIÓN! No olvide extraer la batería antes de realizar cualquier tarea de mantenimiento de la máquina.

Reglas básicas de seguridad

Utilice el equipo de protección personal. Vea las instrucciones bajo el título "Equipo de protección personal".

- 1 Observe el entorno para:
 - Comprobar que no hayan personas, animales, etc., que puedan influir en su control de la máquina.
 - Para evitar que personas, animales, etc. entren en contacto con el equipo de corte u objetos lanzados por el equipo de corte.
 - ¡NOTA! No use nunca una máquina si no tiene posibilidad de pedir auxilio si se produce un accidente. Controle que nadie se acerque a menos de 15 metros durante el trabajo.
- 2 Inspeccione la zona de trabajo. Quite todos los materiales sueltos como piedras, cristales rotos, clavos, alambres, cordones, etcétera, que puedan ser lanzados o enredarse en el equipo de corte.
- 3 No utilice nunca la máquina en condiciones climáticas desfavorables, como niebla, lluvia, viento fuerte, frío intenso, etc. Trabajar con mal tiempo es cansador y puede crear condiciones peligrosas, por ejemplo suelo resbaladizo.

Instrucciones de seguridad durante el trabajo

- Compruebe que pueda caminar y mantenerse de pie con seguridad. Vea si hay eventuales impedimentos para desplazamientos imprevistos (raíces, piedras, ramas, fosos, zanjas, etc.). Proceda con sumo cuidado al trabajar en terreno inclinado. (Figura 17)

- No se estire demasiado. Mantenga una posición correcta y el equilibrio en todo momento.
- Asegúrese siempre de afianzar bien los pies en pendientes, y camine, nunca corra.
- Utilice siempre ambas manos para sujetar la máquina. Mantenga la máquina en el lado derecho del cuerpo. (Figura 18) No fuerce la máquina; trabajará mejor y con mayor seguridad a la potencia para la que fue diseñada.
- Mantenga todas las partes del cuerpo lejos del equipo de corte giratorio. Mantenga el equipo de corte por debajo de la cintura.
- Apague la máquina cuando tenga que trasladarla. No olvide extraer la batería cuando vaya a dejar la máquina a otra persona.
- No deje nunca la máquina en el suelo sin apagarla antes y quitarle la batería.
- Si choca contra algún objeto o si se producen vibraciones fuertes, pare la máquina. Extraiga la batería de la máquina y compruebe que no esté dañada.
- Si se producen vibraciones inusuales, extraiga más hilo hasta obtener la longitud adecuada para que las vibraciones cesen.
- Suelte el gatillo de alimentación tras realizar cada operación de recorte: así, ahorrará batería.
- Asegúrese de que las aberturas de ventilación de la carcasa de la recortadora se mantienen limpias de hierba y residuos.



¡ATENCIÓN! Ni el usuario de la máquina ni ninguna otra persona debe intentar quitar la vegetación cortada cuando el motor o el equipo de corte aún están girando, dado que esto comporta riesgo de daños graves.

Apague la máquina y extraiga la batería antes de quitar la vegetación cortada enganchada al cabezal de corte a fin de evitar el riesgo de lesiones. Durante el uso y poco después, el engranaje angulado puede estar caliente. El contacto con el mismo puede ocasionar quemaduras.



¡ATENCIÓN! Advertencia de objetos lanzados. Utilice siempre gafas protectoras homologadas. No se incline nunca sobre la protección del equipo de corte. Hay riesgo de lanzamiento de piedras, suciedad, etcétera, contra los ojos; causando ceguera o daños graves.

Mantenga alejados a los terceros. Los niños, animales, curiosos y ayudantes deben mantenerse fuera de la zona de seguridad de 15 metros. Pare la máquina inmediatamente si alguien se acerca. Nunca gire con la máquina si no ha verificado antes que la zona de seguridad atrás de Ud. está vacía.

Ajuste del mango cerrado y del eje (eje telescópico)

- Afloje el mango de cierre y ajústelo en su posición correcta. (Figura 11)
- Afloje el bloqueo del eje y ajuste la longitud que desee en el eje y bloquéelo.

Instrucciones de seguridad después del trabajo

- Antes de la limpieza, reparación o inspección, cerciórese de que el equipo de corte se haya detenido. Extraiga la batería de la máquina.

SavE mode

La batería cuenta con una función de ahorro de batería (SavE). Active dicha función pulsando el botón SavE. Se encenderá un LED verde que indica que la función de ahorro está activada.

Generalmente, el modo SavE es el más adecuado para labores de recorte y el que proporciona un mayor tiempo de funcionamiento. Suelte el gatillo de alimentación tras realizar cada operación de recorte: así, ahorrará batería. (Figura 32)

Función de apagado automático

La máquina está equipada con una función automática que desactiva la máquina cuando no se utiliza. El LED verde se apagará y la máquina se apagará en 45 segundos.

Recorte de hierba con el cabezal de corte



¡ATENCIÓN! A veces, se atascan ramas o hierba entre la protección y el equipo de corte. Antes de retirarlas, extraiga siempre la batería.

Recorte

- Mantenga el cabezal de corte justo por encima del suelo, en posición inclinada. Es la punta del hilo la

que realiza el trabajo. Deje que el hilo trabaje con su propio ritmo. Nunca lo presione contra la vegetación que quiere segar. (Figura 19)

- El hilo corta con facilidad la hierba y las malas hierbas que hay contra paredes, cercas, árboles y arriates, pero también puede dañar la corteza delicada de árboles y arbustos, y postes de cercas.
- Disminuya el peligro de daños en las plantas acortando el hilo a 10-12 cm y disminuyendo las revoluciones del motor.

Raspado

- La técnica de raspado corta toda la vegetación no deseada. Mantenga el cabezal de corte justo por encima del suelo, en posición inclinada. Deje que la punta del hilo golpee el suelo alrededor de árboles, columnas, estatuas, etc. ATENCIÓN: Esta técnica aumenta el desgaste del hilo. (Figura 20)
- El hilo se desgasta más rápido y se debe alimentar más seguido al trabajar contra piedras, ladrillos, hormigón, cercas de metal, etc. que al estar en contacto con árboles y cercas de madera.
- Al recortar y raspar debe utilizar una velocidad un poco menor que la aceleración máxima (80%) para que el hilo dure más y el cabezal de corte se desgaste menos.

Corte

- La recortadora es ideal para cortar en lugares que son difícilmente accesibles para un cortacésped común. Al cortar, mantenga el hilo paralelo al suelo. Evite presionar el cabezal de corte contra el suelo para no dañar el césped ni el equipo. (Figura 21)
- Durante el corte normal evite que el cabezal de corte esté en contacto continuo con el suelo. Un contacto continuo de este tipo puede causar daños y desgaste en el cabezal de corte.

Barrido

- El efecto ventilador del hilo giratorio puede utilizarse para una limpieza rápida y sencilla. Mantenga el hilo paralelo y por encima de la superficie a barrer y mueva la máquina de un lado a otro. (Figura 22)
- Al cortar y barrer debe utilizar la aceleración máxima para obtener un buen resultado.

MANTENIMIENTO

Inspección y mantenimiento



¡ATENCIÓN! No olvide extraer la batería antes de realizar cualquier tarea de mantenimiento de la máquina. Lleve el producto al taller de servicio autorizado para reparar cualquier daño que haya sufrido.

¡IMPORTANTE! Nunca limpie la batería o el cargador con agua. Los agentes de limpieza agresivos pueden dañar el plástico.

Todos los trabajos de servicio y reparación de la máquina requieren una formación especial. Esto es especialmente importante para el equipo de seguridad de la máquina. Si la máquina no pasa alguno de los controles indicados a continuación, acuda a su taller de servicio local. La compra de alguno de nuestros productos le garantiza que puede recibir un mantenimiento y servicio profesional. Si no ha adquirido la máquina en una de nuestras tiendas especializadas con servicio, solicite información sobre el taller de servicio más cercano. Utilice piezas originales exclusivamente. **(Figura 31)**

Compruebe periódicamente que el cargador y la batería están intactos. **(Figura 4)**

Limpieza

Limpie la máquina después de cada uso.

Para evitar desequilibrios y vibraciones en los mangos, es necesario limpiar periódicamente el cabezal de corte. Además, compruebe si es necesario limpiar el resto de las piezas del cabezal y el eje.

Asegúrese de que la batería y el cargador estén limpios y que sus bornes estén siempre limpios y secos antes de colocar la batería en el cargador. Mantenga las guías de la batería limpias.

Limpie las piezas de plástico con un paño limpio y seco. **(Figura 34) (Figura 23)**

Ajuste del eje (telescópico)

La palanca de bloqueo del eje se puede ajustar.

- Apriete el tornillo de fijación del ajuste del eje con una llave Allen. **(Figura 26)**

Comprobación de la línea de la recortadora

Utilice únicamente los cabezales e hilos de corte recomendados. Han sido probados por el fabricante para un tamaño de motor específico. Esto es particularmente importante cuando se utiliza un cabezal de corte totalmente automático. Utilice únicamente el equipo de corte recomendado. Consulte el capítulo Datos técnicos.

Cabezal de corte

Controle que el cabezal de corte no esté dañado ni tenga grietas. Cambie el cabezal de corte si es necesario. **(Figura 24)**

- Tire del conjunto formado por el hilo y la tolva.
- Vuelva a colocar el cabezal de corte.
- Monte el cabezal de corte.

Vuelva a colocar el cabezal de corte.

- Introduzca el pasador de seguridad (C) en el orificio para bloquear el eje. **(Figura 33)**
- Ajuste el tornillo del cabezal de corte en el sentido contrario a las agujas del reloj.
- Monte el cabezal de corte.

MANTENIMIENTO

Tabla de localización de fallos

Los posibles problemas se pueden solucionar desde el teclado.

Teclado

Teclado	Posibles errores	Posible acción
Indicador de advertencia parpadeando. N.º 3 en la figura (5).	Sobrecarga.	El cabezal de corte se ha atascado.
		Extraiga la batería de la máquina. Retire la hierba del cabezal de corte.
	Desviación de la temperatura.	Deje que la máquina se enfríe.
La máquina no funciona	Conectores de la batería sucios.	Límpielos con aire comprimido o con un cepillo de cerdas suaves.
	El gatillo de alimentación y el botón de activación se pulsan simultáneamente.	Suelte el gatillo de alimentación y se activará la máquina.
Indicador de advertencia encendido. N.º 3 en la figura (5).	Servicio	Contacte con su taller de servicio.

Resolución de problemas de la batería y / el cargador durante la carga.

Batería

Pantalla LED	Posibles errores	Posible acción
Indicador de advertencia parpadeando. N.º 2 en la figura (27).	Desviación de la temperatura.	Utilice la batería en entornos en los que la temperatura se encuentre entre los -10 °C y los 40 °C.
	Sobretensión.	Compruebe que la tensión de red concuerda con la que se indica en la placa de características de la máquina.
		Retire la batería del cargador.
Subtensión	Cargar la batería.	
Indicador de advertencia encendido. N.º 2 en la figura (27).	Demasiada diferencia de célula (1V).	Contacte con su taller de servicio.

Cargador de batería

Pantalla LED	Posibles errores	Posible acción
LED DE ERROR parpadeando	Desviación de la temperatura.	Utilice el cargador únicamente cuando la temperatura del entorno se encuentre entre los 5 y los 40 °C.
El LED de color rojo está encendido	Demasiada diferencia de célula (1V).	Contacte con su taller de servicio.

MANTENIMIENTO

Programa de mantenimiento



¡ATENCIÓN! No olvide extraer la batería antes de realizar cualquier tarea de mantenimiento de la máquina. Lleve el producto al taller de servicio autorizado para reparar cualquier daño que haya sufrido.

A continuación incluimos una lista con los puntos de mantenimiento a efectuar en la máquina. La mayoría de los puntos se describen en el capítulo "Mantenimiento". El usuario sólo puede efectuar los trabajos de mantenimiento y servicio descritos en este manual. Los trabajos de mayor envergadura debe efectuarlos un taller de servicio oficial.

Mantenimiento	Mantenimient o diario	Mantenimient o semanal	Mantenimient o mensual
Limpie la parte exterior de la máquina con un trapo limpio y seco. No utilice nunca agua.	X		
Mantenga los mangos secos, limpios y sin aceite ni grasa.	X		
Asegúrese de que los botones de activación y desactivación funcionan correctamente y no presentan daños.	X		
Por seguridad, asegúrese de que el bloqueo del gatillo de alimentación y el gatillo de alimentación funcionan correctamente.	X		
Compruebe que ningún control presenta daños y funciona correctamente.	X		
Controle que la protección no esté dañada y que no tenga grietas. Cambie la protección si ha estado expuesta a golpes o si tiene grietas.	X		
Controle que el cabezal de corte no esté dañado ni tenga grietas. Cambie el cabezal de corte si es necesario.	X		
Compruebe que los tornillos y las tuercas estén apretados.	X		
Compruebe que la batería está intacta.	X		
Compruebe la carga de la batería.	X		
Compruebe que el cargador de la batería está intacto y funciona.	X		
Compruebe las conexiones entre la batería y la máquina, así como la conexión entre la batería y el cargador.			X

DATOS TECNICOS

Datos técnicos

Designación de modelo	Husqvarna 115iL
Plataforma	T100EU
Motor	
Tipo de motor	BLDC
Velocidad en el eje de salida, rpm	5500
Anchura de corte, mm	330
Peso	
Peso sin batería, kg	3,45
Peso con batería, kg	4,7
Emisiones de ruido	
(ver la nota 1)	
Nivel de potencia acústica medido dB(A)	85
Nivel de potencia acústica garantizado L_{WA} dB(A)	91

Niveles acústicos

(vea la nota 2)

Nivel de presión sonora en la posición del oído del usuario medido conforme a EN50636-2-91, dB(A) 77

Niveles de vibraciones

(vea la nota 3)

Niveles de vibraciones en el mango, medidos según EN50636-2-91, m/s^2

Equipado con cabezal de corte (original), parte delantera/trasera. 4,2/1,9

Nota 1: Emisiones sonoras en el entorno medidas como potencia acústica (L_{WA}) según la directiva CE 2000/14/CE. La diferencia entre la potencia sonora garantizada y medida es que la potencia sonora garantizada también incluye la dispersión en el resultado de la medición y las variaciones entre diferentes máquinas del mismo modelo, según la Directiva 2000/14/CE.

Nota 2: Los datos referidos del nivel de presión sonora equivalente de la máquina tienen una dispersión estadística habitual (desviación típica) de 2,5 dB (A).

Nota 3: Los datos referidos del nivel de vibración presentan una dispersión estadística habitual (desviación típica) de $1,5 m/s^2$.

Utilice solo baterías originales Husqvarna BLi en la máquina.

Baterías homologadas para la 115iL.				
Batería	BLi10		BLi20	
Tipo	Iones de litio		Iones de litio	
Capacidad de la batería, Ah	2,1 (VTC4)	2 (HD2)	4,2 (VTC4)	4 (HD2)
Tensión, V	36	36,5	36	36,5
Peso, kg	0,7	0,7	1,2	1,2

Cargadores compatibles con las baterías especificadas, BLi.	
Cargador de batería	QC80
Tensión de red (V)	100-240
Frecuencia, Hz	50-60
Potencia, W	100
Tensión de salida, V cc / Amperaje, A	36/2

DATOS TECNICOS

Accesorios	Tipo	Protección para el equipo de corte, Art. nº.
Cabezal de corte	T25B M8 (cable de 2,0 mm)	585 33 92-01

Declaración CE de conformidad (Rige sólo para Europa)

Nosotros, **Husqvarna AB**, SE-561 82 Huskvarna (Suecia), tel: +46 36 146 500 declaramos por la presente que la recortadora de césped **Husqvarna 115iL (Plataforma T100EU)** a partir del número de serie del año 2016 (el año se indica claramente en la placa de características, seguido del número de serie), cumplen con las disposiciones de la DIRECTIVA DEL CONSEJO:

- **2006/42/CE** «relativa a máquinas» del 17 de mayo de 2006.
- **2014/30/UE**, "referente a compatibilidad electromagnética", del 26 de febrero de 2014.
- **2000/14/CE**, "sobre emisiones sonoras en el entorno" del 8 de mayo de 2000.
- del 8 de junio de 2011 «sobre restricciones a la utilización de determinadas sustancias peligrosas» (**2011/65/UE**).

Se han aplicado las siguientes normas:

EN 60335-1:2012+A11:2014, EN 50636-2-91:2014, EN 55014-1:2006+A1:2009+A2:2011, EN 61000-4-2:2009, EN 61000-4-3:2006+A1:2008

0499, la Société Nationale de Certification et d'Homologación, BP 23 L-5201 Sandweiler, Luxemburgo, ha certificado la conformidad con el Anexo VI de la Directiva del Consejo del 8 de mayo de 2000 'referente a las emisión de ruidos en el entorno, 2000/14/CE. El certificado tiene el número: **SNCH*2000/14*2005/88*2931*01**

Para más información sobre las emisiones sonoras, consulte el capítulo Datos técnicos.

Huskvarna, 31 de octubre de 2017



Lars Roos Jefe de Desarrollo (Presentante autorizado de Husqvarna AB y responsable de la documentación técnica.)

EXPLICAÇÃO DOS SÍMBOLOS

Símbolos na máquina:

Tradução das instruções de operação originais em Sueco.

ATENÇÃO! As recortadoras podem ser perigosas! O uso indevido ou incorrecto poderá causar sérios ferimentos ou até mesmo a morte do utente ou outras pessoas. É extremamente importante que leia e compreenda o conteúdo do manual do operador. Leia as instruções para o uso com toda a atenção e compreenda o seu conteúdo antes de fazer uso da máquina.

Use sempre:

- Protectores acústicos aprovados
- Protecção ocular aprovada

Rotação máxima no veio de saída, rpm

Este produto está conforme as directivas em validade da CE.

Mantenha-se afastado das pessoas nas proximidades.

Use sempre luvas de protecção aprovadas.

Use botas estáveis e antidesslizantes.

O símbolo no produto ou respectiva embalagem indica que este produto não pode ser processado como detritos domésticos. Este produto deve ser depositado numa instalação de reciclagem adequada. (Válido unicamente na Europa)

Aviso para objectos lançados e ricochete.



Utilizar apenas com equipamento de corte flexível, não metálico, ou seja cabeçote de recorte com corda de roçar.



Evite expô-las à chuva.



Corrente contínua.

Emissões sonoras para o meio ambiente conforme directiva da Comunidade Europeia. A emissão da máquina é indicada no capítulo Especificações técnicas e no autocolante.

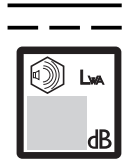

A etiqueta de tipo apresenta o número de série. **yyyy** corresponde ao ano de produção, **ww** à semana de produção.

yyyywwxxxxx

Símbolos na bateria e/ou no carregador da bateria:

Este produto deve ser depositado numa instalação de reciclagem adequada. (Válido unicamente na Europa)



Transformador contra-falhas



Utilize e armazene sempre o carregador da bateria no interior.



Isolamento duplo



Os restantes símbolos e autocolantes existentes na máquina dizem respeito a exigências específicas para homologação em alguns países.

Índice

EXPLICAÇÃO DOS SÍMBOLOS

Símbolos na máquina:	191
Símbolos na bateria e/ou no carregador da bateria:	191

ÍNDICE

Índice	192
Antes de arrancar, observe o seguinte:	192

INTRODUÇÃO

Prezado cliente!	193
Como se chama?	193

INSTRUÇÕES GERAIS DE SEGURANÇA

Avisos gerais de segurança da ferramenta eléctrica	194
Equipamento de protecção pessoal	197
Equipamento de segurança da máquina	197
Equipamento de corte	198

MONTAGEM

Protecção de recorte	199
Montagem do cabeçote de recorte	199
Montagem do punho fechado	199
Instalar a protecção para plantas	199

MANUSEIO DAS BATERIAS

Bateria	200
Carregador da bateria	200
Transporte e armazenagem	200
Eliminação da bateria, do carregador da bateria e da máquina	200

ARRANQUE E PARAGEM

Controlo antes de arrancar	202
Ligue a bateria à máquina	202
Arranque e paragem	202

TÉCNICA DE TRABALHO

Instruções gerais de trabalho	203
-------------------------------------	-----

MANUTENÇÃO

Inspeção e manutenção	205
Esquema de detecção de avarias	206
Esquema de manutenção	207

ESPECIFICAÇÕES TÉCNICAS

Especificações técnicas	208
Certificado CE de conformidade	209

Antes de arrancar, observe o seguinte:

Leia as instruções para o uso com toda a atenção.



ATENÇÃO! A exposição prolongada ao ruído pode provocar danos auditivos permanentes. Use sempre protectores acústicos.



ATENÇÃO! Sob nenhuma circunstância é permitido modificar a configuração original da máquina sem a autorização expressa do fabricante. Devem usar-se sempre acessórios originais. Modificações e/ou acessórios não autorizados podem acarretar em sérias lesões ou perigo de vida para o utilizador ou outros.



ATENÇÃO! Uma recortadora de relva, se indevida ou incorrectamente utilizada, pode transformar-se num instrumento perigoso e causar ferimentos graves ou até a morte do operador ou de terceiros. É de extrema importância que leia e compreenda o conteúdo deste manual do operador.

INTRODUÇÃO

Prezado cliente!

Parabéns pela sua preferência na compra de um produto Husqvarna! A história da Husqvarna recua no tempo até 1689, quando o rei Karl XI mandou construir uma fábrica na margem da ribeira Huskvarna para fabricar mosquetes. A localização junto à ribeira Huskvarna era lógica, dado que as água da ribeira eram usadas para gerar energia e desta forma se tinha acesso a uma hidrogeradora de energia. Durante os mais de 300 anos de existência da fábrica Husqvarna foram fabricados inúmeros produtos, desde os antigos fogões a lenha às modernas máquinas de cozinha, máquinas de coser, bicicletas, motocicletas, etc. Em 1956 foi lançada a primeira máquina de cortar relva motorizada que em 1959 foi seguida da motosserra, e é neste sector que a Husqvarna actualmente actua.

A Husqvarna é actualmente um dos maiores fabricantes mundiais de produtos florestais e para jardinagem, com a qualidade e o desempenho como prioridade máxima. A ideia comercial é projectar, fabricar e comercializar produtos motorizados para uso florestal e de jardinagem, bem como para a indústria da construção e a indústria fabril. A meta da Husqvarna é também ser ponta de lança no que diz respeito a ergonomia, facilidade de utilização, segurança e consciência ambiental, razão pela qual foram criados vários aperfeiçoamentos para melhorar os produtos nessas áreas.

Estamos convencidos de que será com satisfação que apreciará a qualidade e desempenho dos nossos produtos durante muito tempo no futuro. A compra de qualquer dos nossos produtos dá-lhe acesso a ajuda profissional com reparações e assistência técnica, na eventualidade de, apesar de tudo, acontecer qualquer coisa. No caso do local de compra da máquina não ter sido nenhum dos nossos revendedores autorizados, pergunte-lhes aonde fica a oficina especializada mais próxima.

Esperamos que ficará satisfeito com a sua nova máquina e que ela o acompanhará durante muito tempo. Lembre-se de que estas instruções de utilização são um documento valioso. Seguindo o seu conteúdo (utilização, assistência técnica, manutenção, etc) aumentará consideravelmente a vida útil da máquina bem como o preço de venda em segunda mão da mesma. Se vender a sua máquina, entregue as instruções de utilização ao novo proprietário.

Muito obrigado por usar um produto Husqvarna!

Husqvarna AB efectua o desenvolvimento contínuo dos seus produtos, reservando-se o direito de introduzir modificações referentes, entre outros, ao aspecto e forma dos mesmos sem aviso prévio.

Como se chama?

(Figura 1)

- 1 Cabeçote de recorte
- 2 Protecção do equipamento de corte
- 3 Tubo
- 4 Ajuste do eixo (telescópico)
- 5 Punho fechado
- 6 Ajuste do punho
- 7 Teclado
- 8 Bloqueio do interruptor de alimentação
- 9 Interruptor de alimentação
- 10 Instruções para o uso
- 11 Fio
- 12 Carregador da bateria
- 13 Indicador de dispositivo ligado e aviso
- 14 Botão SavE (economia)
- 15 Botão de activação e desactivação
- 16 Bateria
- 17 Botões de desengate da bateria
- 18 Botão indicador da bateria
- 19 Estado da bateria
- 20 Indicador de avisos
- 21 Chave sextavada
- 22 Protecção para plantas

INSTRUÇÕES GERAIS DE SEGURANÇA

Avisos gerais de segurança da ferramenta eléctrica



ATENÇÃO! Leia todos os avisos de segurança e todas as instruções. A inobservância dos avisos e instruções pode resultar em choques eléctricos, incêndio e/ou lesões graves.

Leia as instruções para o uso com toda a atenção e compreenda o seu conteúdo antes de fazer uso da máquina.

(Figura 1) - (Figura 37) consulte as figuras nas páginas 2-3.

- A máquina é construída somente para recortar relva. Nunca coloque elementos de corte metálicos. Não utilize a recortadora de relva para qualquer outra função senão a sua utilização prevista.

IMPORTANTE! Guarde todos os avisos e instruções para referência futura. O termo "ferramenta eléctrica" nos avisos refere-se a ferramentas (com fio) ligadas à corrente eléctrica ou a ferramentas (sem fio) de funcionamento a bateria.

Controlo antes de arrancar

- Remova sempre a bateria para evitar que a máquina comece acidentalmente a funcionar. Retire sempre a bateria antes de realizar qualquer tipo de manutenção na máquina.
- Antes de usar a máquina e depois de qualquer impacto, verifique se existem sinais de desgaste ou danos e proceda à reparação, se necessário.
- Inspeccione o local de trabalho. Remova todos os objectos soltos, tais como pedras, fragmentos de vidro, pregos, arames de aço, cordéis, etc., que possam ser arremessados ou enredar-se na faca e na protecção da faca.
- Antes da primeira utilização, carregue a bateria totalmente. Veja as instruções na secção Carregar a bateria.
- O operador da máquina deve verificar se não se encontra qualquer pessoa ou animal num raio de 15 metros enquanto trabalha. Sempre que trabalhem vários operadores em simultâneo no mesmo local, a distância de segurança deve ser, no mínimo, de 15 metros.
- Antes de utilizar, faça uma inspecção geral à máquina. Consulte o esquema de manutenção.

Segurança no local de trabalho

- **Mantenha a área de trabalho limpa e bem iluminada.** Áreas desarrumadas ou escuras convidam ao acidente.
- **Não maneje ferramentas eléctricas em ambientes explosivos, tal como na presença de líquidos inflamáveis, gases ou poeiras.** As ferramentas eléctricas criam faíscas que podem poeiras ou gases.
- Não utilizar durante a chuva.

- **Mantenha as crianças e restantes pessoas afastadas enquanto maneja uma ferramenta eléctrica.** As distrações podem fazê-lo perder o controlo.

Segurança no manejo de electricidade

- **As fichas das ferramentas eléctricas têm de corresponder à tomada eléctrica. Nunca modifique a ficha de qualquer forma. Não use quaisquer fichas adaptadoras com ferramentas eléctricas ligadas à terra.** As fichas não modificadas e tomadas eléctricas correspondentes reduzirão o risco de choque eléctrico.
- **Evite o contacto corporal com superfícies ligadas à terra, tais como tubos, radiadores, fogões e frigoríficos.** Existe um risco acrescido de choque eléctrico se o seu corpo estiver ligado à terra.
- **Não exponha ferramentas eléctricas a chuva ou condições de elevada humidade.** Se a água entrar numa ferramenta eléctrica irá aumentar o risco de choque eléctrico.

Evitar ambientes perigosos. Não utilizar o equipamento em locais molhados ou húmidos. Utilizar o equipamento certo. Não utilizar o equipamento para outros fins que não os especificados.

- **Não danifique o fio eléctrico. Nunca use o fio eléctrico para transportar, puxar ou desligar a ferramenta eléctrica da tomada. Mantenha o fio eléctrico fora do alcance de calor, óleo, arestas cortantes ou peças em movimento.** Fios eléctricos danificados ou emaranhados aumentam o risco de choque eléctrico.
- **Ao manejar uma ferramenta eléctrica no exterior, use uma extensão eléctrica adequada para utilização em exteriores.** A utilização de uma extensão eléctrica adequada para utilização em exteriores reduz o risco de choque eléctrico.
- **Caso a operação da ferramenta eléctrica num local húmido seja inevitável, utilize uma fonte de alimentação com corta-circuito em caso de falha de terra.** A utilização de um corta circuito em caso de falha de terra reduz o risco de choques eléctricos.

Segurança pessoal

- **Mantenha-se alerta, tenha atenção às suas acções e use o bom senso ao manejar uma ferramenta eléctrica. Não use uma ferramenta eléctrica se estiver cansado ou sob a influência de drogas, álcool ou medicação.** Um momento de desatenção durante o manejo de ferramentas eléctricas pode resultar em lesões pessoais graves.
- **Use equipamento de protecção pessoal. Use sempre protecção ocular.** O equipamento de protecção como máscara respiratória, calçado de segurança antiderrapante, capacete de segurança ou protecção dos ouvidos, usados para as condições adequadas, reduzirão as lesões pessoais.
- **Evite o arranque não intencional. Assegure-se de que o interruptor está na posição OFF (desligado) antes de ligar a uma fonte de alimentação eléctrica e/ou baterias, antes de pegar ou transportar a ferramenta.** Transportar ferramentas

INSTRUÇÕES GERAIS DE SEGURANÇA

eléctricas com o dedo no interruptor ou ligar ferramentas eléctricas à corrente eléctrica com o interruptor ligado é um convite aos acidentes.

- **Remova qualquer chave de ajuste ou chave de porcas antes de ligar a ferramenta à corrente eléctrica.** Uma chave de porcas ou uma chave ligada a uma peça em rotação da ferramenta eléctrica pode resultar em lesões pessoais.
- **Não se debruce. Mantenha o equilíbrio e os pés sempre bem assentes.** Isto permite um melhor controlo da ferramenta eléctrica em situações inesperadas.
- **Vista-se adequadamente.** Não use peças de roupa soltas ou jóias. Mantenha o cabelo, roupas e luvas longe de quaisquer peças em movimento. Roupas soltas, jóias ou cabelo comprido podem ser apanhados nas peças em movimento.
- **Se forem fornecidos dispositivos para a ligação a equipamentos de extracção e de recolha de poeiras, certifique-se de que os mesmos estão ligados e são usados adequadamente.** A utilização de um equipamento de recolha de poeiras pode reduzir os riscos relacionados com poeiras.
- A emissão de vibrações durante a utilização da ferramenta pode ser diferente do valor total declarado, dependendo da forma como a ferramenta é utilizada. Os operadores devem identificar as medidas de segurança necessárias à sua protecção, com base numa estimativa de exposição em condições reais de utilização (tendo em conta todas as fases do ciclo de operação, tais como o número de vezes que a ferramenta é ligada e desligada e quando está em rotação em vazio ou activada).

Utilização e manutenção de ferramentas eléctricas

- **Não force a ferramenta eléctrica. Use a ferramenta eléctrica correcta para a sua aplicação.** A ferramenta eléctrica correcta fará um trabalho melhor e mais seguro ao ritmo para o qual foi desenhada.
- **Não use a ferramenta eléctrica se o interruptor não ligar ou desligar.** Qualquer ferramenta eléctrica que não possa ser controlada com o interruptor é perigosa e tem de ser reparada.
- **Desligue a ficha da fonte de alimentação eléctrica e/ou baterias da ferramenta eléctrica antes de fazer qualquer ajuste, mudar acessórios ou guardar ferramentas eléctricas.** Estas medidas de prevenção reduzem o risco de ligar a ferramenta eléctrica acidentalmente.
- **Guarde ferramentas eléctricas que não estão na ser utilizadas fora do alcance das crianças e não permita que qualquer pessoa não familiarizada com a ferramenta eléctrica ou com as suas instruções maneje a ferramenta eléctrica.** As ferramentas eléctricas são perigosas nas mãos de utilizadores inexperientes.
- **Faça a manutenção às ferramentas eléctricas. Verifique quanto a desalinhamentos ou bloqueio de peças móveis, danos de peças e qualquer outra condição que possa afectar o funcionamento da ferramenta eléctrica. Se estiver**

danificada, repare a ferramenta eléctrica antes de a usar. Muitos acidentes são causados por ferramentas eléctricas com má manutenção.

- **Mantenha as ferramentas de corte afiadas e limpas.** Ferramentas de corte com as zonas de corte afiadas e bem mantidas têm menos probabilidades de bloquear e são mais fáceis de controlar.
- **Use a ferramenta eléctrica, acessórios e brocas, etc. de acordo com estas instruções, tomando em consideração as condições de funcionamento e o trabalho a ser executado.** A utilização da ferramenta eléctrica para operações diferentes das previstas pode resultar em situações perigosas.

Utilização e manutenção da bateria

- **Recarregue a bateria apenas com o carregador especificado pelo fabricante.** Um carregador adequado para um tipo de bateria pode criar risco de incêndio quando usado com outra bateria.
- **Use ferramentas eléctricas apenas com as baterias concebidas para as mesmas.** A utilização de qualquer outra bateria pode criar risco de ferimentos e incêndio.
- **Quando as baterias não estão a ser utilizadas, mantenha-as afastadas de outros objectos metálicos, como clips, moedas, chaves, pregos, parafusos ou outros objectos metálicos pequenos que possam fazer a ligação entre os dois terminais.** Provocar curto-circuitos nos terminais das baterias pode provocar queimaduras ou um incêndio.
- **Em condições extremas, é possível que o líquido da bateria verta; evite o contacto. Se ocorrer algum contacto accidental, lave com água. Se o líquido entrar em contacto com os olhos, consulte o médico.** O líquido vertido da bateria pode provocar irritações ou queimaduras.

Assistência

- **Em caso de necessidade de assistência, leve a sua ferramenta eléctrica a um técnico de reparações qualificado e que utilize apenas peças de substituição idênticas.** Isto irá assegurar que a segurança das ferramentas eléctricas é mantida.

Remova sempre a bateria ante

- O utilizador deixar de utilizar a máquina
- Limpar o material de bloqueio.
- Retire sempre a bateria antes de realizar qualquer tipo de manutenção na máquina.
- Se tocar em qualquer objecto ou se ocorrerem vibrações, pare a máquina imediatamente. Retire a bateria da máquina e verifique se a máquina não sofreu danos. Se a máquina começar a vibrar de forma anormal, verifique-a de imediato.

INSTRUÇÕES GERAIS DE SEGURANÇA

IMPORTANTE!

A ferramenta de corte não pára imediatamente após a máquina ter sido desligada.

Esta ferramenta não pode ser utilizada por pessoas (incluindo crianças) com capacidades físicas, sensoriais ou mentais reduzidas, ou falta de experiência e conhecimentos, excepto se sob vigilância ou depois de terem recebido instruções acerca do uso da mesma por parte de alguém responsável pela sua segurança. As crianças devem ser vigiadas para garantir que não brincam com a ferramenta.

Não permita em circunstância alguma que uma criança ou outras pessoas que não saibam utilizar a máquina e/ou a bateria a utilizem ou realizem operações de manutenção. A legislação local pode regular a idade do utilizador permitida.

Armazene o equipamento numa área que seja possível de trancar, de modo a mantê-lo fora do alcance de crianças e pessoas não autorizadas.

Mantenha as mãos e os pés sempre afastados da área de corte, especialmente quando ligar o motor.

Certificar-se de que todas as proteções de segurança se encontram devidamente posicionadas e em bom estado.

Nunca use a máquina se estiver cansado, se bebeu álcool ou se toma remédios que podem influir na sua visão, discernimento ou controlo sobre o corpo.

Use equipamento de protecção pessoal. Ver as instruções na secção "Equipamento de protecção pessoal".

Desligue a máquina quando tiver de movê-la. Retire sempre a bateria quando passar a máquina a outra pessoa.

Os únicos acessórios que pode usar com este produto são os acessórios de corte recomendados no capítulo de especificações técnicas.

Nunca use uma máquina que foi modificada a ponto de não mais corresponder à construção original. Nunca use a máquina junto a materiais explosivos ou inflamáveis.

Nunca use uma máquina defeituosa. Efectue as verificações de segurança e cumpra as instruções de manutenção e assistência técnica contidas neste manual. Alguns serviços de manutenção e de assistência técnica deverão ser executados por especialistas qualificados. Consulte as instruções na secção Manutenção. Utilize sempre peças sobresselentes originais.

Certifique-se sempre de que os orifícios de ventilação não se encontram obstruídos por detritos.

Todas as coberturas, proteções e punhos têm de estar montados antes da colocação da máquina em funcionamento. Utilizar a máquina apenas durante o dia ou em ambientes bem iluminados.

Nunca use a máquina em condições atmosféricas desfavoráveis, por exemplo, nevoeiro, chuva, humidade ou locais húmidos, frio intenso, risco de trovoadas, etc. Condições de calor extremo podem causar o sobreaquecimento da máquina.

Use sempre o seu bom senso

Não é possível cobrir todas as situações possíveis que poderá enfrentar. Actue sempre com precaução e use de senso comum. Evite todas as situações que considere estarem para além das suas capacidades. Caso se sinta inseguro acerca dos procedimentos de operação depois de ler estas instruções, consulte um perito antes de prosseguir.

Importante



ATENÇÃO! Esta máquina produz um campo electromagnético durante o funcionamento. Em determinadas circunstâncias, este campo pode interferir com o funcionamento de implantes médicos activos ou passivos. Para reduzir o risco de lesões graves ou mortais, recomendamos que portadores de dispositivos implantados consultem o seu médico e o fabricante do implante antes de utilizar a máquina.



ATENÇÃO! Não permita em nenhuma circunstância que uma criança use a máquina ou se encontre na proximidade da mesma. Uma vez que a máquina se liga facilmente, as crianças podem conseguir ligá-la se não forem vigiadas em permanência. Isso pode implicar perigo de ferimentos pessoais graves. Por isso, desligue a bateria quando a máquina não estiver sob vigilância.

INSTRUÇÕES GERAIS DE SEGURANÇA

Equipamento de protecção pessoal

IMPORTANTE!

Uma recortadora de relva, se indevida ou incorrectamente utilizada, pode transformar-se num instrumento perigoso e causar ferimentos graves ou até a morte do operador ou de terceiros. É de extrema importância que leia e compreenda o conteúdo deste manual do operador.

Em quaisquer circunstâncias de utilização da máquina deve ser utilizado equipamento de protecção pessoal aprovado. O equipamento de protecção pessoal não elimina o risco de lesão mas reduz os seus efeitos em caso de acidente. Consulte o seu concessionário na escolha do equipamento.



ATENÇÃO! Esteja sempre atento a sinais de alarme ou gritos de aviso quando usar protectores acústicos. Retire os protectores acústicos logo que o motor pare.



ATENÇÃO! Existe risco de queimaduras, uma vez que a caixa de engrenagem pode ficar extremamente quente. Use luvas quando trabalhar com o cabeçote de recorte.

Use sempre:

- Protectores acústicos
- Óculos ou viseira de protecção
- Deve-se usar luvas quando necessário, p. ex., na montagem do equipamento de corte.
- Use botas estáveis e antidescizantes.
- Use roupas de material resistente e evite vestimentas demasiado largas que se possam prender facilmente em galhos e arbustos. Use sempre calças compridas grossas. Não use jóias, shorts ou outras calças curtas e não ande de sandálias ou descalço. O cabelo não deve passar abaixo dos ombros.
- Os primeiros socorros devem sempre estar à mão.

Equipamento de segurança da máquina

Nesta secção esclarecem-se quais são as peças de segurança da máquina, que função desempenham e ainda como efectuar o controlo e a manutenção para se certificar da sua operacionalidade. Ver capítulo Como se chama?, para localizar onde estas peças se encontram na sua máquina.

O tempo de vida útil ou a duração da operação da máquina podem ser afectados e o perigo de acidentes pode aumentar se a manutenção da máquina não for correcta e se as revisões e reparações não forem executadas de forma profissional. Se necessitar de mais

esclarecimentos, entre em contacto com uma oficina autorizada.

IMPORTANTE!

Toda a assistência e reparação da máquina requer formação especializada. Especialmente no que se refere ao equipamento de segurança. Se a máquina não satisfizer algum dos controlos abaixo mencionados, procure a sua oficina autorizada. A compra de qualquer dos nossos produtos garante-lhe a obtenção de reparação e assistência profissionais. Se o local da compra da máquina não for um dos nossos concessionários com assistência técnica, consulte a oficina autorizada mais próxima.



ATENÇÃO! Nunca use uma máquina com equipamento de segurança defeituoso. O equipamento de segurança da máquina deverá ser controlado e a sua manutenção feita conforme se descreve nesta secção. Se a sua máquina não satisfizer a algum desses controlos, deverá ser enviada a uma oficina autorizada para reparação.

Teclado

Certifique-se de que a máquina se liga ou desliga quando o botão de activação/desactivação (1) é premido e mantido (>1 seg.). O LED verde (2) acende-se ou apaga-se.

O símbolo de aviso intermitente (3) e o LED verde (2) acesos podem indicar que: **(Figura 5)**

- não é possível aplicar toda a potência e, ao mesmo tempo, activar a máquina. Solte o interruptor de alimentação e a máquina fica activa.
- a máquina encontra-se bloqueada. Desactive a máquina. Remova a bateria da máquina. Remova a erva ou outro material que se encontre enrolado à volta do cabeçote de corte.
- a máquina está em sobrecarga devido a utilização intensiva. Solte o interruptor de alimentação e a máquina fica activa.

Se o símbolo de aviso (3) ficar intermitente, isso indica que a máquina se encontra demasiado quente e a máquina desliga-se. Quando a máquina regressa à temperatura normal, fica novamente pronta a funcionar e pode voltar a ligá-la.

A luz de aviso vermelha constante (3) indica necessidade de assistência.

Bloqueio do interruptor de alimentação

O bloqueio do interruptor de alimentação tem como função impedir a activação involuntária do interruptor de alimentação. Quando prime o bloqueio (1) (i.e. quando agarra o punho), o interruptor de alimentação (2) é libertado. Quando solta o punho, o interruptor de alimentação e o bloqueio do interruptor de alimentação retornam às suas posições originais. Isso ocorre por meio

INSTRUÇÕES GERAIS DE SEGURANÇA

de dois sistemas de molas de retorno, independentes entre si. (Figura 6)

Verifique se o interruptor de alimentação está bloqueado quando o bloqueio do interruptor de alimentação se encontra na sua posição original. (Figura 7)

Prima o interruptor de alimentação e verifique se este retorna à posição original quando é solto. (Figura 8)

Verifique se o interruptor de alimentação e o bloqueio do interruptor de alimentação se movem com facilidade e se o sistema de molas de retorno funciona correctamente. (Figura 9) Consulte as instruções na secção Arranque. Arranque com a máquina e aplique a potência máxima. Solte o interruptor de alimentação e verifique se o acessório de corte pára e permanece imóvel.

Protecção do equipamento de corte

Esta protecção destina-se a evitar que objectos soltos sejam lançados contra o utente. A protecção evita também que o utente entre em contacto com o equipamento de corte. (Figura 10)

Verifique se a protecção está em bom estado e sem rachaduras. Troque a protecção se esta foi sujeita a golpes ou se tem rachaduras.

Use sempre a protecção recomendada para o equipamento de corte específico. Veja o capítulo Especificações técnicas



ATENÇÃO! Não pode ser utilizado, seja a que título for, equipamento de corte sem que esteja montada uma protecção aprovada. Veja no capítulo Especificações técnicas. Caso seja montada uma protecção errada ou defeituosa, isto pode causar sérios danos pessoais.



ATENÇÃO! Esta máquina é reconhecida pela sua baixa carga de vibração. A exposição excessiva a vibrações pode levar a lesões arteriais ou nervosas em pessoas que tenham distúrbios do aparelho circulatório. Procure um médico se constatar sintomas corporais que se possam relacionar com exposição excessiva a vibrações. Exemplos desses sintomas são entorpecimento, ausência de tacto, comichões, pontadas, dor, ausência ou redução da força normal, mudanças na cor da pele ou na sua superfície. Esses sintomas surgem normalmente nos dedos, mãos ou pulsos.

Equipamento de corte

Esta secção mostra como você, através de uma correcta manutenção e uso do equipamento de corte correcto, poderá:

- Conseguir máxima capacidade de corte.
- Aumentar a vida útil do equipamento de corte.

IMPORTANTE!

Use somente o equipamento de corte junto com a protecção recomendada! Veja o capítulo Especificações técnicas.

Veja nas instruções do equipamento de corte como carregar correctamente a corda e como escolher o diâmetro de corda certo.

Remova sempre a bateria antes de trabalhar em qualquer parte do equipamento de corte. Este continua a girar mesmo depois de se soltar o acelerador. Verifique que o equipamento de corte parou completamente e retire a bateria antes de começar a trabalhar no equipamento.

Cabeçote de recorte



ATENÇÃO! Use sempre o fio recomendado na ferramenta de recorte. Consulte as Especificações técnicas. O desrespeito por estas instruções pode causar ferimentos pessoais.

IMPORTANTE!

Certifique-se sempre de que a corda de corte seja enrolada firme e uniformemente no tambor, para evitar a ocorrência de vibrações prejudiciais à saúde na máquina.

- Use apenas os cabeçotes e os fios de corte recomendados. Estes foram testados pelo fabricante para se adequarem a um determinado tamanho de motor. Isto é de especial importância quando se usa um cabeçote de recorte totalmente automático. Use apenas o equipamento de corte recomendado. Consulte o capítulo de Especificações Técnicas. (Figura 25)
- De modo geral, uma máquina pequena requer cabeçotes de recorte pequenos e vice-versa. Isto pelo facto de que, ao cortar com a corda, o motor tem de lançar a corda radialmente a partir do cabeçote de recorte e ainda vencer a resistência da relva a cortar.
- O comprimento da corda também é importante. Uma corda mais comprida requer maior potência do motor do que uma corda curta de igual diâmetro.
- Certifique-se de que a faca que se encontra na protecção de recorte esteja intacta. Ela é usada para cortar a corda ao comprimento certo.
- Para obter maior vida útil para a corda, esta pode ser posta de molho na água por uns dois dias. A corda torna-se então mais rija e dura mais. Diferentes comprimentos de fio podem resultar em vibrações desnecessárias. Bata levemente no cabeçote de recorte para obter comprimentos de fio correctos.
- Para obter maior vida útil para a corda, esta pode ser posta de molho na água por uns dois dias. A corda torna-se então mais rija e dura mais.

Protecção de recorte

- Deslize a protecção de recorte para o cabeçote de recorte. **(Figura 34)**
- Aperte a protecção de recorte na caixa do cabeçote de recorte. **(Figura 35)**

Montagem do cabeçote de recorte

- Gire o eixo da lâmina até que um dos orifícios do accionador coincida com o orifício correspondente na caixa de engrenagens.
- Introduza o pino de freio para fixar o eixo
- Atarraxe o cabeçote de recorte no sentido contrário ao da rotação.
- A desmontagem é feita pela ordem inversa. **(Figura 33)**

Montagem do punho fechado

- Aperte o parafuso no punho fechado.
- Deslize o punho fechado para o encaixe no eixo.
- Aperte o parafuso que prende o punho fechado. **(Figura 36)**
- De seguida, ajuste o aparador para obter uma posição de trabalho confortável. **(Figura 11)**

Instalar a protecção para plantas

- Instale a protecção para plantas nos orifícios existentes no cabeçote de recorte. **(Figura 37)**

MANUSEIO DAS BATERIAS

Bateria

O visor mostra a capacidade da bateria e se existem quaisquer problemas com a mesma. A capacidade da bateria é apresentada durante 5 segundos depois da máquina ser desligada ou quando o botão indicador da bateria é premido (1). O símbolo de aviso na bateria acende-se quando ocorre um erro (2). Consulte os códigos de aviso. (Figura 27)

Luzes LED	Estado de bateria
Todos os LED acesos	Completamente carregada (67%-100%).
LED 1 e LED 2 acesos.	A bateria está carregada a 34%-66%.
LED 1 aceso.	A bateria está carregada a 1-33%.
LED 1 intermitente.	A bateria está descarregada. Carregue a bateria.

Carregador da bateria



ATENÇÃO! Risco de choque eléctrico e curto-circuitos. Utilize tomadas eléctricas aprovadas e que não apresentem danos. Assegure-se de que o cabo não se danifica. Substitua o cabo caso este aparente ter qualquer tipo de danos. Quaisquer danos no seu produto devem ser reparados pela oficina autorizada local.

Ligar o carregador da bateria

- Ligue o carregador da bateria a uma rede eléctrica com tensão e frequência especificadas na etiqueta de tipo.
- A bateria não será carregada se a sua temperatura exceder os 50 °C.

Ligue a bateria ao carregador da bateria.

Verifique regularmente se a bateria e o carregador da bateria se encontram intactos. Veja mais instruções em Manutenção.

A bateria deve ser carregada antes da primeira utilização. Quando fornecida, a bateria encontra-se carregada em apenas 30%.

- Ligue a bateria ao carregador da bateria. (Figura 14)
- A luz verde de carga do carregador acende-se quando a bateria está ligada ao carregador. O processo de carregamento está em curso. (Figura 13)
- Quando todos os LED da bateria estão acesos, esta está totalmente carregada. (Figura 12)
- Desligue a ficha da corrente. Nunca puxe pelo cabo de alimentação para desligar da tomada.
- Desligue o carregador da bateria.

Estado de carga

As baterias de íões de lítio podem ser carregadas independentemente do seu nível de carga. O processo de carregamento pode ser cancelado ou iniciado independentemente do nível de carga da bateria. Uma bateria completamente carregada não perde a sua carga mesmo que a bateria seja deixada no carregador. (Figura 28)

Transporte e armazenagem

- As baterias de íões de lítio incluídas estão sujeitas aos requisitos da legislação sobre mercadorias perigosas.
- No âmbito do transporte comercial, por exemplo, realizado por terceiros ou agentes aduaneiros, têm de ser respeitados os requisitos especiais relativos à embalagem e etiquetagem das mercadorias.
- Para a preparação do item a enviar, obtenha informações junto de um especialista em materiais perigosos. Respeite ainda os regulamentos nacionais aplicáveis, provavelmente mais detalhados.
- Envolve com fita ou proteja os contactos abertos e coloque a bateria numa posição em que não seja possível mover-se no interior da embalagem.
- Retire sempre a bateria para armazenamento e transporte.
- Guarde a bateria e o carregador da bateria num local seco e em que não se forme humidade ou gelo.
- Não armazene a bateria em locais onde possa haver electricidade estática. Nunca armazene a bateria numa caixa metálica.
- Armazene a bateria num local onde a temperatura varie entre 5 °C e 25 °C e onde nunca seja exposta à luz solar direta.
- Armazene o carregador da bateria num local onde a temperatura varie entre 5 °C e 45 °C e onde nunca seja exposto à luz solar direta.
- Guarde o carregador da bateria no interior, num espaço seco.
- Assegure-se de que guarda a bateria separada do carregador da bateria. Armazene o equipamento numa área que seja possível de trancar, de modo a mantê-lo fora do alcance de crianças e pessoas não autorizadas.
- Certifique-se de que a máquina foi cuidadosamente limpa e submetida a uma revisão completa antes de ser armazenada por tempo prolongado.
- Trave a máquina durante o transporte.

Eliminação da bateria, do carregador da bateria e da máquina

O símbolo no produto ou respectiva embalagem indica que este produto não pode ser processado como detritos domésticos. O produto deve então ser entregue a uma

MANUSEIO DAS BATERIAS

estação de reciclagem adequada para reciclagem de equipamento eléctrico e electrónico.

Providenciando para que este produto seja processado de forma correcta, você pode contribuir para contrariar potenciais consequências negativas para o meio ambiente e pessoas, que caso contrário, podem ser provocadas pela gestão inadequada dos resíduos deste produto. Para mais informação sobre a reciclagem deste produto, contacte os serviços competentes da sua autarquia, o serviço de recolha de resíduos domésticos ou o estabelecimento onde adquiriu o produto.

ARRANQUE E PARAGEM

Controlo antes de arrancar

- Verifique se o motor não contém sujidade nem fendas. Limpe a relva e as folhas da caixa do motor com uma escova. Deve-se usar luvas quando necessário.
- Certifique-se de que o cabeçote de recorte se encontra totalmente ligado à recortadora.
- Verifique se a máquina está em perfeito estado. Verifique se todos os parafusos e pernos estão apertados correctamente.
- Verifique o cabeçote de recorte e a protecção de recorte quanto a danos e rachaduras. Substitua o cabeçote de recorte ou a protecção de recorte se tiverem sido sujeitos a golpes ou apresentarem rachaduras. (Figura 29)
- Nunca use a máquina sem protecção ou com protecção danificada.
- Todas as coberturas devem estar devidamente montadas e intactas antes do arranque da máquina.
- Use a máquina somente para as funções a que a mesma se destina.

Ligue a bateria à máquina

Utilize sempre baterias totalmente carregadas. Utilize apenas baterias originais da Husqvarna na sua máquina. Consulte as Especificações técnicas.

- Insira a bateria na máquina. A bateria deve deslizar facilmente até ao suporte de bateria da máquina. Se a bateria não deslizar facilmente até ao suporte, não está a ser inserida correctamente. A bateria encontra-se correctamente inserida quando se ouve um clique. Certifique-se de que a bateria se encontra correctamente montada na máquina. (Figura 15)

Arranque e paragem



ATENÇÃO! Não permita a presença de pessoas estranhas na área de trabalho, sob risco de danos pessoais sérios. A distância de segurança é de 15 metros.

Arranque

Ligue a máquina. Prima e mantenha premido o botão de início (>1 seg.) até o LED verde se acender. (Figura 30)

Prima o bloqueio do acionador de alimentação e, em seguida, prima o acionador de alimentação e o equipamento de corte começa a rodar.

Paragem

Pare a máquina soltando o interruptor de alimentação e desligando a máquina.

Retire a bateria da máquina premindo os dois botões de desengate e puxando a bateria para fora. (Figura 16)

IMPORTANTE! Remova sempre a bateria para evitar que a máquina comece acidentalmente a funcionar.

Instruções gerais de trabalho

IMPORTANTE!

Esta secção aborda as regras básicas de segurança no trabalho com uma recortadora de relva.

Se você se sentir inseguro sobre o modo de prosseguir com o trabalho, consulte um especialista. Dirija-se ao seu revendedor ou à sua oficina autorizada.

Evite toda a forma de uso para a qual se sinta insuficientemente qualificado.



ATENÇÃO! Esta máquina pode provocar acidentes pessoais graves. Leia as instruções de segurança cuidadosamente. Aprenda a utilizar como deve a máquina.



ATENÇÃO! Retire sempre a bateria antes de realizar qualquer tipo de manutenção na máquina.

Regras básicas de segurança

Use equipamento de protecção pessoal. Ver as instruções na secção "Equipamento de protecção pessoal".

1 Observe a vizinhança:

- Para assegurar-se de que pessoas, animais ou outro factor não possam interferir no seu controlo sobre a máquina.
- Para evitar que pessoas, animais ou outros possam entrar em contacto com o equipamento de corte ou objectos soltos que possam ser arremessados à distância pelo equipamento de corte.
- **NOTA!** Nunca use uma máquina sem que possa pedir ajuda em caso de acidente. Providencie para que ninguém esteja a menos de 15 m do local de trabalho.

2 Inspeccione a área de trabalho. Remova objectos soltos tais como pedras, pedaços de vidro, pregos, arame, cordas, etc., que possam ser arremessados ou enredar-se no equipamento de corte.

3 Nunca use a máquina em condições atmosféricas desfavoráveis, por exemplo, nevoeiro, chuva, vento forte, frio intenso, etc. Trabalhar com mau tempo é cansativo e pode levar a situações perigosas, tais como ir para terreno escorregadio.

Instruções de segurança durante o trabalho.

- Certifique-se de que pode andar e estar de pé com segurança. Tenha cuidado com eventuais obstáculos em caso de um deslocamento inesperado (raízes, pedras, galhos, buracos, valas, etc.). Use de extrema precaução ao trabalhar em terreno inclinado. (**Figura 17**)

- Não se debruce. Mantenha o equilíbrio e os pés sempre bem assentes.
- Verifique sempre bem onde coloca os pés em terrenos inclinados e nunca corra com a máquina.
- Segure sempre a máquina com as duas mãos. Mantenha a máquina no lado direito do corpo. (**Figura 18**) Não force a máquina. A ferramenta fará um trabalho melhor e com menor probabilidade de causar ferimentos à velocidade para a qual foi desenhada.
- Mantenha todas as partes do seu corpo afastadas do equipamento de corte em rotação. Tenha o equipamento de corte abaixo do nível da cintura.
- Desligue a máquina quando tiver de movê-la. Retire sempre a bateria quando passar a máquina a outra pessoa.
- Nunca pouse a máquina sem a ter antes desligado e retire sempre a bateria.
- Se tocar em qualquer objecto ou se ocorrerem vibrações, pare a máquina imediatamente. Retire a bateria da máquina e verifique se a máquina não sofreu danos.
- Se ocorrerem quaisquer vibrações inesperadas, faça sair fio novo para que o fio tenha o comprimento correcto e as vibrações parem.
- Liberte o interruptor de alimentação após cada utilização para economizar a bateria.
- Certifique-se de que as aberturas de ventilação na caixa do aparador são mantidas sem relva ou detritos.



ATENÇÃO! Nem o utilizador da máquina nem qualquer outra pessoa deverão tentar afastar o material cortado enquanto o motor ou o equipamento de corte estiverem em funcionamento, dado que isso pode provocar graves ferimentos.

Desligue a máquina e retire a bateria antes de retirar os materiais que se encontram enrolados no cabeçote de recorte de modo a evitar o risco de ferimentos. A engrenagem angular pode estar quente durante e algum tempo depois do uso. Risco de queimaduras em caso de contacto directo.



ATENÇÃO! Cuidado com material arremessado. Use sempre protecção aprovada para os olhos. Nunca se incline sobre a protecção do equipamento de corte. Pedras, lixo, etc., podem ser projectados contra os olhos e causar cegueira ou ferimentos graves.

Mantenha estranhos ao trabalho afastados. Crianças, animais, espectadores e ajudantes deverão ficar fora da zona de segurança de 15 metros. Pare a máquina imediatamente se alguém se aproximar. Nunca balance a máquina em sua volta sem verificar se alguém se encontra atrás de si ou na zona de segurança.

Ajuste do punho fechado e do eixo (eixo telescópico)

- Desaperte o punho de bloqueio e ajuste o punho para a posição correcta. (Figura 11)
- Desaperte o bloqueio do eixo, defina o comprimento pretendido e bloqueie novamente.

Instruções de segurança depois de terminar o trabalho

- Antes da limpeza, reparação ou inspecção, certifique-se de que o acessório de corte está parado. Remova a bateria da máquina.

SavE mode

A máquina está equipada com uma função de economia de bateria (SavE). Active a função premindo o botão SavE. Um LED verde acende-se para indicar que a função está activa.

Na maioria dos casos, o modo SavE é o ideal para quando estiver a recortar e permite o tempo de execução mais longo. Liberte o interruptor de alimentação após cada utilização para economizar a bateria. (Figura 32)

Funcionalidade de desligar automático

A máquina está equipada com uma funcionalidade que desactiva a máquina quando esta não é utilizada. O LED verde apaga-se e a máquina desliga-se após 45 segundos.

Recorte de relva com o cabeçote de recorte



ATENÇÃO! Por vezes prendem-se ramos ou galhos e erva entre a protecção e o acessório de corte. Retire sempre a bateria antes de efectuar a limpeza.

Recorte

- Mantenha o cabeçote de recorte um pouco acima do solo e incline-o angularmente. É a extremidade da corda que executa o trabalho. Deixe a corda trabalhar no seu próprio ritmo. Nunca pressione a corda contra materiais a serem removidos. (Figura 19)
- A corda remove facilmente relva e ervas daninhas junto a paredes, vedações, árvores e canteiros mas também pode danificar cascas de árvores e arbustos sensíveis, bem como as estacas das vedações.
- Diminua o risco de danos à vegetação, encurtando para 10-12 cm a corda e reduzindo a rotação do motor.

Raspagem

- A técnica de raspagem remove toda a vegetação indesejável. Mantenha o cabeçote de recorte um pouco acima do solo e incline-o. Deixe a extremidade da corda tocar o solo à volta das árvores, estacas, estátuas, etc. NOTA! Esta técnica aumenta o desgaste das cordas. (Figura 20)
- A corda desgasta-se mais rapidamente e tem de ser alimentada mais frequentemente em trabalhos contra pedras, tijolos, betão, vedações de metal, etc., do que em contacto com árvores e vedações de madeira.
- Ao recortar e raspar use aceleração (80%) menor que a total para que a corda dure mais e o cabeçote de recorte sofra menos desgaste.

Corte

- A recortadora é ideal para cortar relva em lugares de difícil acesso para o cortador de relva comum. Mantenha a corda paralela ao solo ao cortar. Evite pressionar o cabeçote de recorte contra o solo já que isto poderá danificar o relvado e a alfaia. (Figura 21)
- Evite que o cabeçote de recorte tenha contacto permanente com o solo durante um corte normal. Tal procedimento pode causar danos e desgaste no cabeçote de recorte.

Varredura

- A acção de sopro da corda a girar pode ser utilizada para uma rápida e simples limpeza. Mantenha a corda paralela e acima da superfície a varrer e movimente a alfaia para a frente e para trás. (Figura 22)
- Ao cortar e varrer, use aceleração total para um bom resultado.

Inspeção e manutenção



ATENÇÃO! Retire sempre a bateria antes de realizar qualquer tipo de manutenção na máquina. Quaisquer danos no seu produto devem ser reparados pela oficina autorizada local.

IMPORTANTE! Nunca limpe a bateria ou o carregador da bateria com água. Agentes fortes de limpeza podem danificar o plástico.

Toda a assistência e reparação da máquina requer formação especializada. Especialmente no que se refere ao equipamento de segurança. Se a máquina não satisfizer algum dos controlos abaixo mencionados, procure a sua oficina autorizada. A compra de qualquer dos nossos produtos garante-lhe a obtenção de reparação e assistência profissionais. Se o local da compra da máquina não for um dos nossos concessionários com assistência técnica, consulte a oficina autorizada mais próxima. Utilize sempre peças sobresselentes originais. **(Figura 31)**

Verifique regularmente se a bateria e o carregador da bateria se encontram intactos. **(Figura 4)**

Limpeza

Limpe a máquina após a sua utilização.

Para evitar o desequilíbrio e as vibrações na pega, é necessário limpar regularmente o cabeçote de recorte. Além disso, verifique se é necessário limpar a outra peça do cabeçote e o eixo.

Assegure-se de que a bateria e o carregador da bateria se encontram limpos e que os terminais da bateria e do carregador da bateria se encontram limpos antes de colocar a bateria no carregador. Mantenha as calhas de guia da bateria limpas.

Limpe os componentes plásticos com um pano seco e limpo. **(Figura 34) (Figura 23)**

Ajuste do eixo (telescópico)

É possível ajustar a alavanca de bloqueio do eixo.

- Utilize a chave allen para apertar o parafuso que segura o ajuste do eixo. **(Figura 26)**

Verificação do fio da ferramenta de recorte.

Use apenas os cabeçotes e os fios de corte recomendados. Estes foram testados pelo fabricante para se adequarem a um determinado tamanho de motor. Isto é de especial importância quando se usa um cabeçote de recorte totalmente automático. Use apenas o equipamento de corte recomendado. Consulte o capítulo de Especificações Técnicas.

Cabeçote de recorte

Verifique se o cabeçote de recorte está intacto e não apresenta rachaduras. Substitua o cabeçote de recorte se necessário. **(Figura 24)**

- Puxe o conjunto do fio para fora.
- Substitua o cabeçote de recorte.
- Coloque o cabeçote de recorte.

Substitua o cabeçote de recorte.

- Introduza o pino de freio (C) no orifício para frear o eixo. **(Figura 33)**
- Aparafuse o cabeçote de recorte para a esquerda.
- Coloque o cabeçote de recorte.

MANUTENÇÃO

Esquema de detecção de avarias

A resolução de problemas faz-se a partir do teclado.

Teclado

Teclado	Avarias possíveis	Ação possível
Indicador de aviso intermitente. N.º 3 na figura (5).	Sobrecarga.	O cabeçote de recorte encravou. Remova a bateria da máquina. Retire os pedaços de erva que prendem o cabeçote de recorte.
	Desvio de temperatura.	Aguarde que a máquina arrefeça.
A máquina não funciona	Sujidade nos contactores da bateria.	Limpe com ar comprimido ou uma escova suave.
	O interruptor de alimentação e o botão de activação devem ser premidos ao mesmo tempo.	Solte o interruptor de alimentação e a máquina fica activa.
Indicador de aviso aceso. N.º 3 na figura (5).	Assistência	Contacte o sua oficina autorizada.

Resolução de problemas da bateria e/ou do carregador da bateria durante o carregamento.

Bateria

Ecrã LED	Avarias possíveis	Ação possível
Indicador de aviso intermitente. N.º 2 na figura (27).	Desvio de temperatura.	Utilize a bateria em ambientes em que as temperaturas se encontrem entre -10 °C e 40 °C.
	Sobretensão.	Verifique se a tensão de rede coincide com a indicada na placa que se encontra na máquina.
		Retire a bateria do carregador da bateria.
Sob tensão	Carregar bateria.	
Indicador de aviso aceso. N.º 2 na figura (27).	A diferença entre as células célula é demasiada (1V).	Contacte o sua oficina autorizada.

Carregador da bateria

Ecrã LED	Avarias possíveis	Ação possível
O LED DE ERRO pisca	Desvio de temperatura.	Utilize o carregador da bateria apenas quando a temperatura ambiente se encontra entre os 5 °C e os 40 °C.
LED vermelho ligado	A diferença entre as células célula é demasiada (1V).	Contacte o sua oficina autorizada.

MANUTENÇÃO

Esquema de manutenção



ATENÇÃO! Retire sempre a bateria antes de realizar qualquer tipo de manutenção na máquina. Quaisquer danos no seu produto devem ser reparados pela oficina autorizada local.

Abaixo segue uma lista dos cuidados a ter com a máquina. A maioria dos pontos encontram-se descritos na secção Manutenção. O utente só pode efectuar trabalhos de manutenção e assistência do tipo descrito nestas instruções. Intervenções maiores devem ser efectuadas por uma oficina autorizada.

Manutenção	Controle diário	Controle semanal	Controle mensal
Limpe a máquina externamente com um pano seco e limpo. Nunca utilize água.	X		
Mantenha os punhos secos, limpos e sem óleo nem massa lubrificante.	X		
Certifique-se de que o botão de activação e desactivação funciona correctamente e não se encontra danificado.	X		
Verifique se o bloqueio do interruptor de alimentação e a função do interruptor de alimentação funcionam com segurança.	X		
Verifique se todos os controlos estão isentos de danos e prontos a funcionar.	X		
Verifique se a protecção está em bom estado e sem rachaduras. Troque a protecção se esta foi sujeita a golpes ou se tem rachaduras.	X		
Verifique se o cabeçote de recorte está intacto e não apresenta rachaduras. Substitua o cabeçote de recorte se necessário.	X		
Verifique se os parafusos e porcas estão apertados.	X		
Verifique se a bateria está intacta.	X		
Verifique a carga da bateria.	X		
Verifique se o carregador da bateria está intacto e funcional.	X		
Verifique as ligações entre a bateria e a máquina e verifique também a ligação entre a bateria e o carregador da bateria.			X

ESPECIFICAÇÕES TÉCNICAS

Especificações técnicas

Designação do modelo	Husqvarna 115iL
Plataforma	T100EU
Motor	
Tipo de motor	BLDC
Rotação no eixo de saída, rpm	5500
Largura de corte, mm	330
Peso	
Peso sem bateria, kg	3,45
Peso com bateria, kg	4,7
Emissões de ruído	
(ver nota 1)	
Nível de potência sonora, medido em dB(A)	85
Nível de potência sonora, L _{WA} garantido dB(A)	91
Níveis sonoros	
(ver nota 2)	
Nível de pressão sonora ao nível do ouvido do operador; medido de acordo com a norma EN50636-2-91, dB(A)	77
Níveis de vibração	
(ver nota 3)	
Níveis de vibração no punho, medidos conforme EN50636-2-91, m/s ²	
Equipado com cabeçote de recorte (original), dianteira/traseira.	4,2/1,9

Nota 1: Emissões sonoras para as imediações, medidas sob forma de potência sonora (L_{WA}) conforme a directiva da CE 2000/14/CE. A diferença entre a potência sonora garantida e medida é que a potência sonora garantida e inclui também a dispersão no resultado da medição e as variações entre diferentes máquinas do mesmo modelo, de acordo com a Directiva 2000/14/CE.

Nota 2: Os dados registados para o nível de pressão de ruído equivalente para a máquina tem uma dispersão estatística típica (desvio padrão) de 2,5 dB (A).

Nota 3: Os dados comunicados relativamente ao nível de vibração têm uma dispersão estatística típica (desvio padrão) de 1,5 m/s².

Utilize apenas baterias BLi originais da Husqvarna na sua máquina.

Baterias aprovadas para 115iL.				
Bateria	BLi10		BLi20	
Tipo	lões de lítio		lões de lítio	
Capacidade da bateria, Ah	2,1 (VTC4)	2 (HD2)	4,2 (VTC4)	4 (HD2)
Tensão, V	36	36,5	36	36,5
Peso, kg	0,7	0,7	1,2	1,2

Carregadores adequados a baterias específicas, BLi.	
Carregador da bateria	QC80
Tensão da corrente, V	100-240
Frequência, Hz	50-60
Potência, W	100
Tensão de saída, V CC /Amps, A	36/2

ESPECIFICAÇÕES TÉCNICAS

Acessórios	Tipo	Protecção para equipamento de corte, Art. nº
Cabeça do aparador	T25B M8 (corda de 2,0 mm)	585 33 92-01

Certificado CE de conformidade (Válido unicamente na Europa)

A **Husqvarna AB**, SE-561 82 Huskvarna, Suécia, tel.: +46-36-146500, declara que o aparador de relva **Husqvarna 115iL (Plataforma T100EU)** com números de série de 2016 e posteriores (o ano é claramente indicado na etiqueta de tipo, seguido do número de série), cumpre as disposições constantes na DIRETIVA DO CONSELHO:

- de 17 de Maio de 2006 "referente a máquinas" **2006/42/CE**.
- de 26 de Fevereiro de 2014 "referente a compatibilidade electromagnética" **2014/30/UE**.
- de 8 de Maio de 2000 "referente à emissões sonoras para as imediações" **2000/14/CE**.
- de 8 de junho de 2011 "relativa à restrição do uso de determinadas substâncias perigosas" **2011/65/UE**.

Foram respeitadas as normas seguintes:

EN 60335-1:2012+A11:2014, EN 50636-2-91:2014, EN 55014-1:2006+A1:2009+A2:2011, EN 61000-4-2:2009, EN 61000-4-3:2006+A1:2008

0499, Société Nationale de Certification et d'Homologation, BP 23 L-5201 Sandweiler, Luxemburgo, atribuiu a certificação de conformidade com o anexo VI da Diretiva do Conselho 2000/14/CE de 8 de maio de 2000 'referente a emissões sonoras para as imediações'). O certificado tem o número: **SNCH*2000/14*2005/88*2931*01**

Para informações referentes às emissões sonoras, ver o capítulo Especificações técnicas.

Huskvarna, 31 de Outubro de 2017



Lars Roos, Chefe de Desenvolvimento (Representante autorizado da Husqvarna AB e responsável pela documentação técnica.)

T25B M8

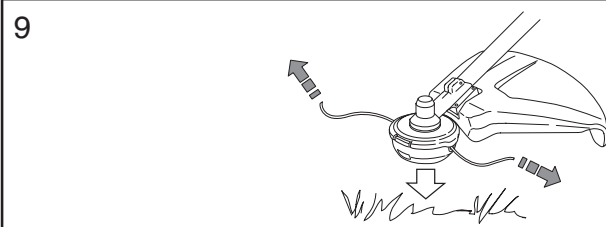
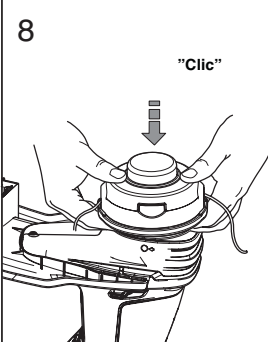
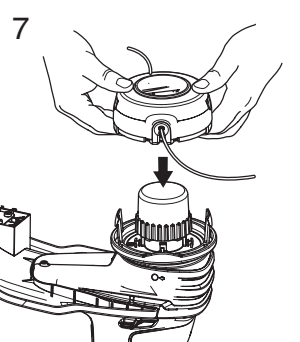
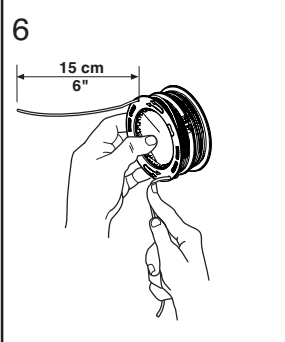
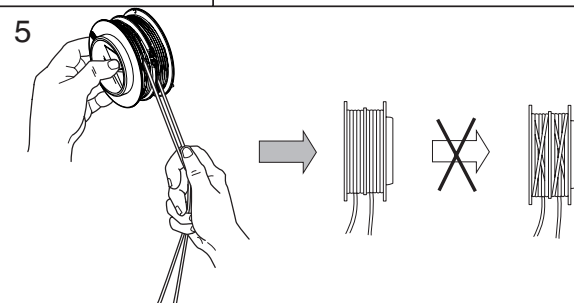
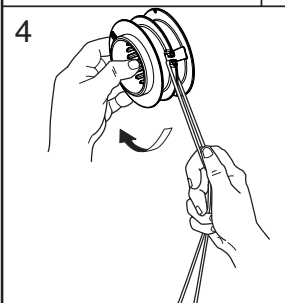
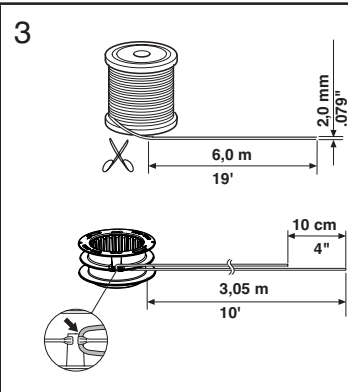
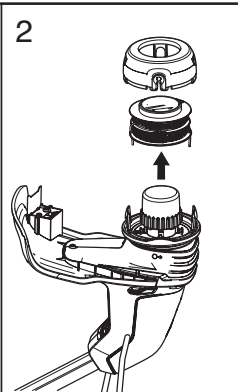
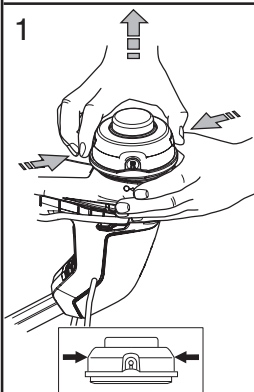

www.husqvarna.com

1159795-38



2017-12-12