

**Operator's manual Manuel d'utilisation
Gebruiksaanwijzing Istruzioni per l'uso
Manual de instrucciones Bedienungsanweisung
Instruções para o uso Οδηγίες χρήσεως**

LC 448S e



Please read the operator's manual carefully and make sure you understand the instructions before using the machine.

Lire attentivement et bien assimiler le manuel d'utilisation avant d'utiliser la machine.

Neem de gebruiksaanwijzing grondig door en gebruik de machine niet voor u alles duidelijk heeft begrepen.

Prima di usare la macchina, leggere per intero le istruzioni per l'uso e accertarsi di averne compreso il contenuto.

Lea detenidamente el manual de instrucciones y asegúrese de entender su contenido antes de utilizar la máquina.

Lesen Sie die Bedienungsanweisung sorgfältig durch und machen Sie sich mit dem Inhalt vertraut, bevor Sie das Gerät benutzen.

Leia as instruções para o uso com toda a atenção e compreenda o seu conteúdo antes de fazer uso da máquina.

Διαβάστε προσεκτικά τις Οδηγίες χρήσεως και κατανοήστε το περιεχόμενο πριν χρησιμοποιήσετε το μηχάνημα.

EN 2-16
FR 17-31
NL 32-46
IT 47-61
ES 62-76
DE 77-91
PT 92-106
GR 107-121

KEY TO SYMBOLS

Symbols on the machine:

WARNING! The machine can be a dangerous tool if used incorrectly or carelessly, which can cause serious or fatal injury to the operator or others.



Please read the operator's manual carefully and make sure you understand the instructions before using the machine.



Watch out for thrown objects and ricochets.



Keep people and animals well away from the working area.



Prevent unintentional starting by removing the ignition cable from the spark plug.



Warning: rotating cutter. Keep hands and feet clear.



Make sure that your hands and feet do not come near the cutting attachment when the engine is running.



This product is in accordance with applicable EC directives.



Noise emission to the environment according to the European Community's Directive. The machine's emission is specified in the Technical data chapter and on the label.



Explanation of warning levels

The warnings are graded in three levels.

WARNING!



WARNING! Used if there is a risk of serious injury or death for the operator or damage to the surroundings if the instructions in the manual are not followed.

CAUTION!



CAUTION! Used if there is a risk of injury to the operator or damage to the surroundings if the instructions in the manual are not followed.

NOTICE!

NOTICE! Used if there is a risk of damage to materials or the machine if the instructions in the manual are not followed.

CONTENTS

Contents

KEY TO SYMBOLS

Symbols on the machine:	2
Explanation of warning levels	2

CONTENTS

Contents	3
----------------	---

INTRODUCTION

Dear Customer,	4
Features	4

PRESENTATION

What is what on the lawn mower?	5
---------------------------------------	---

MACHINE'S SAFETY EQUIPMENT

General	6
---------------	---

ASSEMBLING AND ADJUSTMENTS

General	7
Handle	7
Cutting height	7
Catcher	7
Mulcher insert	7
Filling with oil	7

FUEL HANDLING

General	8
Fuel	8
Fueling	8
Transport and storage	8

OPERATING

Personal protective equipment	9
General safety precautions	9
Basic working techniques	10
Transport and storage	10
Starting and stopping	11

MAINTENANCE

General	12
Maintenance schedule	12
General inspection	12
External cleaning	12
Oil level	12
Cutting equipment	12
Spark plug	13
Replacing and adjusting the V-belt	13
Replacing and adjusting the centre belt	13
Air filter	14
Oil change	14
Oil filter	14
Fuel system	14
Recycling	14

TECHNICAL DATA

Technical data	15
EC Declaration of Conformity	16

INTRODUCTION

Dear Customer,

Congratulations on your choice to buy a Husqvarna product! Husqvarna is based on a tradition that dates back to 1689, when the Swedish King Karl XI ordered the construction of a factory on the banks of the Husqvarna River, for production of muskets. The location was logical, since water power was harnessed from the Husqvarna River to create the water-powered plant. During the more than 300 years in existence, the Husqvarna factory has produced a lot of different products, from wood stoves to modern kitchen appliances, sewing machines, bicycles, motorcycles etc. In 1956, the first motor driven lawn mowers appeared, followed by chain saws in 1959, and it is within this area Husqvarna is working today.

Today Husqvarna is one of the leading manufacturers in the world of forest and garden products, with quality as our highest priority. The business concept is to develop, manufacture and market motor-driven products for forestry and gardening, as well as for the building and construction industry. Husqvarna's aim is also to be at the front edge for ergonomics, usability, security and environmental protection. That is the reason why we have developed many different features to add to our products within these areas.

We are convinced that you will appreciate with great satisfaction the quality and performance of our product for a very long time to come. The purchase of one of our products gives you access to professional help with repairs and service whenever this may be necessary. If the retailer who sells your machine is not one of our authorised dealers, ask for the address of your nearest service workshop.

It is our wish that you will be satisfied with your product and that it will be your companion for a long time. Think of this operator's manual as a valuable document. By following its content (usage, service, maintenance, etc), the life span and the second-hand value of the machine can be extended. If you sell this machine, make sure that the operator's manual is passed on to the buyer.

Thank you for using a Husqvarna product.

Husqvarna AB has a policy of continuous product development and therefore reserves the right to modify the design and appearance of products without prior notice.

Features

Values such as high performance, reliability, innovative technology, advanced technical solutions and environmental considerations distinguish Husqvarna's products.

Some of the unique features of your product are described below.

Mulching

Effective cutting system which shreds the grass finely and spreads it into the lawn. Can be used as an alternative to a bagger.

Front wheel drive

When the handle is pushed down the drive wheels are lifted off the lawn, making the machine easy to work with.

Vibration damping handle

Vibration damping handles to prevent vibration injuries for those who mow often and for long periods of time.

Large bagger

A large bagger means fewer emptyings, which facilitates your work and saves time.

PRESENTATION

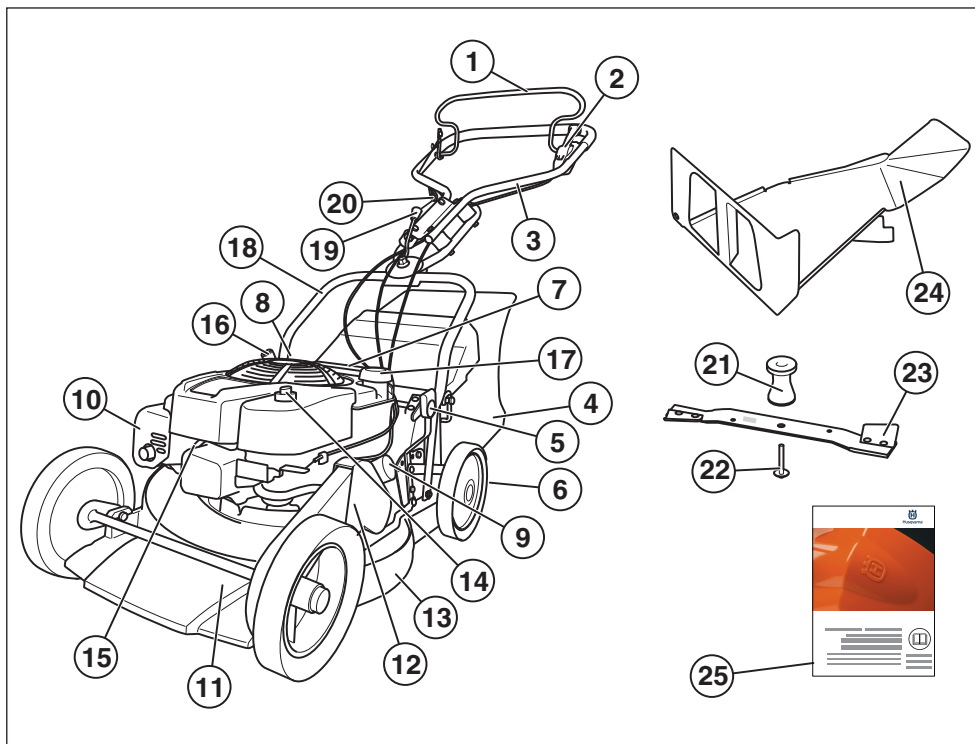

What is what on the lawn mower?

- | | |
|--------------------------|----------------------------|
| 1 Engine brake handle | 14 Air filter |
| 2 Clutch control | 15 Spark plug |
| 3 Top handle | 16 Starter handle |
| 4 Catcher | 17 Fuel tank |
| 5 Cutting height control | 18 Lower handle |
| 6 Wheel cleaner | 19 Angle adjustment handle |
| 7 Handle, handle height | 20 Bracket, starter handle |
| 8 Dipstick/oil filler | 21 Cutter bracket |
| 9 Oil filter | 22 Cutter bolt |
| 10 Muffler | 23 Cutter |
| 11 Cutting cover | 24 Mulcher insert |
| 12 Gear housing | 25 Operator's manual |
| 13 Side protection | |

MACHINE'S SAFETY EQUIPMENT

General

This section describes the machine's safety equipment, its purpose, and how checks and maintenance should be carried out to ensure that it operates correctly.



WARNING! Never use a machine that has faulty safety equipment! If your machine fails any checks contact your service agent to get it repaired.

Prevent unintentional starting by removing the ignition cable from the spark plug.

Cutting cover

- The cutting cover is designed to reduce vibration and to reduce the risk of cuts.

Checking the cutting cover

- Make sure the cutting cover is not damaged and that there are no visible defects such as cracks.

Gear housing

- The protective cover is designed to reduce the risk of crush injuries and to catch a broken drive belt.

Checking the gear housing

- Check that the protective cover is undamaged and that it is properly secured.

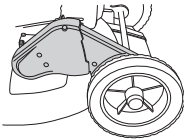

Engine brake handle

- The engine brake is designed to stop the engine. When the grip on the engine brake handle is released the engine should stop.

Checking the engine brake handle

- Apply full throttle and then release the brake handle. The engine should stop and the drive should disengage. The engine brake should always be adjusted so that the engine stops within 3 seconds.

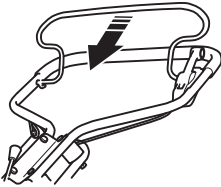

Vibration damping system



WARNING! Overexposure to vibration can lead to circulatory damage or nerve damage in people who have impaired circulation. Contact your doctor if you experience symptoms of overexposure to vibration. Such symptoms include numbness, loss of feeling, tingling, pricking, pain, loss of strength, changes in skin colour or condition. These symptoms normally appear in the fingers, hands or wrists. These symptoms may be increased in cold temperatures.

- Your machine is equipped with a vibration damping system that is designed to minimize vibration and make operation easier.
- The handlebar system's steel tube and the cutting cover are designed to minimise the vibrations from the engine. This model also has 4 vibration dampers fitted on the handlebar unit to further reduce vibrations.

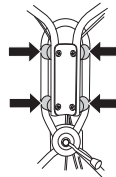

Checking the vibration damping system

- Check that the handles and vibration damping elements are not damaged.

Muffler



WARNING! Never use a machine without a muffler, or with a faulty muffler. A damaged muffler may substantially increase the noise level and the fire hazard. Keep fire fighting equipment handy.

The muffler gets very hot during and after use. This also applies during idling. Be aware of the fire hazard, especially when working near flammable substances and/or vapours.

- The muffler is designed to keep noise levels to a minimum and to direct exhaust fumes away from the user.

Inspecting the muffler

- Check regularly that the muffler is complete and secured correctly.

ASSEMBLING AND ADJUSTMENTS

General



IMPORTANT! Prevent unintentional starting by removing the ignition cable from the spark plug.

Handle

Lower handle

- Fit the lower handle on the machine with the nuts.

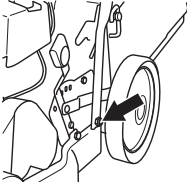

Top handle

- Assemble the upper handle using the handle nut on the guide plate. Don't forget the washer between the plate and the handle nut. No tools are needed for the assembly.

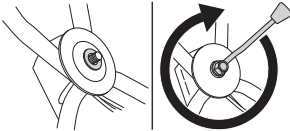

- Attach the cables to the handle using the supplied cable ties.

Settings

- If necessary, the handle can be turned slightly sideways with the handle joint. The handle can be set to different positions to achieve the best driving position, e.g. when mowing next to hedges or house walls.

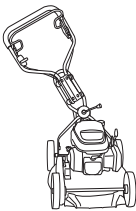

Handle height

- Move the handle for adjustment of the handle height forwards with one hand and hold the handle with your other hand. Adjust the height.

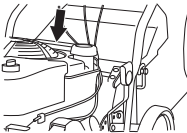

- Release the handle for adjustment of handle height and check that the handle is in the right position and tightly secured.

Cutting height

NOTICE! Do not set the cutting height too low as there is a risk that the cutters might hit ground with unevenness.

Move the lever to the back for higher cutting height and to the front for lower cutting height.

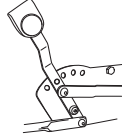

Catcher

- Fit the catcher bag.
- Fit the bagger bottom in the discharge hole. Attach the hooks to the protruding screws.

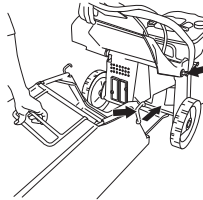

Mulcher insert

- Screw the steering wheel loose to mount/dismount the mulcher insert.

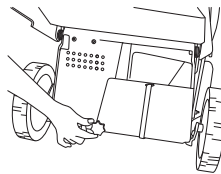

Filling with oil

- The oil tank is empty at delivery. Fill the tank with the supplied engine oil up to the mark. The engine oil should be changed the first time after 5 hours running time.

FUEL HANDLING

General



WARNING! Running an engine in a confined or badly ventilated area can result in death due to asphyxiation or carbon monoxide poisoning.

Fuel and fuel fumes are highly inflammable and can cause serious injury when inhaled or allowed to come in contact with the skin. For this reason observe caution when handling fuel and make sure there is adequate ventilation.

The exhaust fumes from the engine are hot and may contain sparks which can start a fire. Never start the machine indoors or near combustible material!

Do not smoke and do not place any hot objects in the vicinity of fuel.

Fuel

NOTICE! The machine is equipped with a four-stroke engine. Make sure that there is always sufficient oil in the oil tank.

Petrol

- Use good quality unleaded or leaded petrol.
- The lowest octane recommended is 90 (RON). If you run the engine on a lower octane grade than 90 so-called knocking can occur. This gives rise to a high engine temperature, which can result in serious engine damage.
- Use low-emission petrol, also known as alkylate petrol, if it is available.

Engine oil

NOTICE! Check the oil level before starting the lawn mower. A too low oil level can cause serious damage to the engine.

- See instructions in the section "Maintenance".
- The engine oil should be changed the first time after 5 hours running time. Refer to Technical Data for recommendations on which oil type to use. Never use oil intended for two-stroke engines.

Fueling



WARNING! Always stop the engine and let it cool for a few minutes before refuelling. The engine should be switched off, and the stop switch in STOP position.

Use a petrol can at all times to avoid spillage.

When refuelling, open the fuel cap slowly so that any excess pressure is released gently.

Clean the area around the fuel cap.

Tighten the fuel cap carefully after refuelling. Negligence may lead to the start of a fire.

Move the machine at least 3 m from the refuelling point before starting it.

Never start the machine:

- If you have spilled fuel or engine oil on the machine. Wipe off the spill and allow the remaining fuel to evaporate.
- If you have spilled fuel on yourself or your clothes, change your clothes. Wash any part of your body that has come in contact with fuel. Use soap and water.
- If the machine is leaking fuel. Check regularly for leaks from the fuel cap and fuel lines.

Transport and storage

- Store and transport the machine and fuel so that there is no risk of any leakage or fumes coming into contact with sparks or open flames, for example, from electrical machinery, electric motors, electrical relays/switches or boilers.
- When storing and transporting fuel always use approved containers intended for this purpose.

Long-term storage

- When storing the machine for long periods the fuel tank must be emptied. Contact your local petrol station to find out where to dispose of excess fuel.

OPERATING

Personal protective equipment

You must use approved personal protective equipment whenever you use the machine. Personal protective equipment cannot eliminate the risk of injury but it will reduce the degree of injury if an accident does happen. Ask your dealer for help in choosing the right equipment.

Always wear:

- Sturdy, non-slip boots or shoes.
- Heavy, long pants. Do not wear shorts, sandals or go barefoot.
- Gloves must be worn when required, for example when fitting, inspecting or cleaning cutting attachments.

General safety precautions

This section describes basic safety directions for using the machine. This information is never a substitute for professional skills and experience.

- Please read the operator's manual carefully and make sure you understand the instructions before using the machine.
- Keep in mind that the operator is responsible for accidents or hazards occurring to other people or their property.
- The machine must be kept clean. Signs and stickers must be fully legible.

Always use common sense

It is not possible to cover every conceivable situation you can face. Always exercise care and use your common sense. If you get into a situation where you feel unsafe, stop and seek expert advice. Contact your dealer, service agent or an experienced user. Do not attempt any task that you feel unsure of!



WARNING! This machine produces an electromagnetic field during operation. This field may under some circumstances interfere with active or passive medical implants. To reduce the risk of serious or fatal injury, we recommend persons with medical implants to consult their physician and the medical implant manufacturer before operating this machine.



WARNING! The machine can be a dangerous tool if used incorrectly or carelessly, which can cause serious or fatal injury to the operator or others.

Never allow children or other persons not trained in the use of the machine to use or service it.

The machine should not be used by people with reduced physical or mental capacities or people who are unsuitable for health reasons to operate the machine, without supervision of a person responsible for their safety.

Never allow anyone else to use the machine without first ensuring that they have read and understood the contents of the operator's manual.

Never use the machine if you are fatigued, while under the influence of alcohol or drugs, medication or anything that could affect your vision, alertness, coordination or judgement.



WARNING! Unauthorized modifications and/or accessories may lead to serious injury or death to the user or others. Under no circumstances may the design of the machine be modified without the permission of the manufacturer.

Do not modify this product or use it if it appears to have been modified by others.

Never use a machine that is faulty. Carry out the safety checks, maintenance and service instructions described in this manual. Some maintenance and service measures must be carried out by trained and qualified specialists. See instructions under the Maintenance heading.

Always use genuine accessories.

OPERATING

Work area safety

- Branches, twigs, stones, etc. should be removed from the lawn before you start to mow.
- Objects hitting against the cutting attachment could be thrown and cause damage to people and objects. Keep people and animals well away.
- Do not use the machine in bad weather, such as dense fog, heavy rain, strong wind, intense cold, etc. Working in bad weather is tiring and can lead to dangerous conditions, e.g. slippery surfaces.
- Observe your surroundings to ensure that nothing can affect your control of the machine.
- Beware of roots, stones, twigs, pits, ditches etc. Tall grass can hide obstacles.
- Mowing slopes can be dangerous. Do not use the lawn mower on very steep slopes. The lawn mower should not be used on inclines greater than 15 degrees.
- On sloping ground you should work along the slope. It is much easier to work along a slope than it is to work up and down it.
- Be careful when you are approaching hidden corners and objects that could block your view.

Work safety

- A lawn mower is only designed to mow lawns. All other use is forbidden.
- Wear personal protective equipment. See instructions under the "Personal protective equipment" heading.
- Do not start a lawn mower unless the cutter and all covers are fitted correctly. Otherwise the cutter could come loose and cause personal injuries.
- Make sure the cutter does not hit foreign objects such as stones, roots or the like. This can make the cutter dull and bend the engine shaft. A bent axle gives imbalance and heavy vibration, which results in a great risk of the cutter becoming loose.
- The brake handle must never be permanently anchored in handle when the machine is running.
- Place the lawn mower on firm, flat surface and start it. Make sure that the cutter cannot come into contact with the ground or other objects.
- Always place yourself behind the machine. Allow all the wheels to remain on the ground and keep both hands on the handle when mowing. Keep your hands and feet away from the rotating blades.
- Do not tilt the machine when the engine is running. Never run with the machine when it is running. You should always walk with the lawn mower.
- Pay particular attention when pulling the machine towards you during work.
- Never lift up the lawn mower or carry it around when the engine is running. If you must lift the lawn mower,

first switch off the engine and disconnect the ignition lead from the spark plug.

- The engine should be switched off when moving over ground that is not to be mowed. For example, gravel paths, stone, shingle, asphalt, etc.
- Never run with the machine when it is running. You should always walk with the lawn mower.
- Shut down the engine before changing the cutting height. Never make adjustments with the engine running.
- Never leave the machine unsupervised with the motor running. Turn off the motor. Ensure the cutting attachment has stopped rotating.
- If any foreign object is hit or if vibrations occur stop the machine immediately. Disconnect the HT lead from the spark plug. Check that the machine is not damaged. Repair any damage.

Basic working techniques

- Always cut with a sharp blade for optimal results. A dull blade gives an uneven cut and the grass becomes yellow on the surface of the cut.
- Never mow more than 1/3 of the length of the grass. This especially applies during dry periods. Mow first with the cutting height set high. Then check the result and lower to an appropriate height. If the grass is really long, drive slowly and mow twice if necessary.
- Cut in different directions each time in order to avoid stripes in the lawn.

Transport and storage

- Secure the equipment during transportation in order to avoid transport damage and accidents.
- Store the equipment in a lockable area so that it is out of reach of children and unauthorized persons.
- Store the machine and its equipment in a dry and frost proof place.
- For transport and storage of fuel, see the section "Fuel handling".

OPERATING

Starting and stopping

Before starting



WARNING! Please read the operator's manual carefully and make sure you understand the instructions before using the machine.

Wear personal protective equipment. See instructions under the "Personal protective equipment" heading.

- Keep people and animals well away from the working area.
- Perform daily maintenance. See instructions in the section "Maintenance".
- Ensure the ignition lead sits correctly on the spark plug.

Starting

- The engine brake handle must be held against the handlebar when the engine is started.
- Position yourself behind the machine.
- Grip the starter handle, slowly pull out the cord with your right hand until you feel some resistance (the starter pawls grip). Pull with force to start the engine. Never twist the starter cord around your hand.

Drive

- To engage the drive, push the clutch lever forwards.

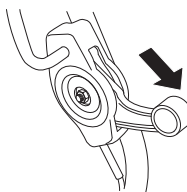

Stopping

- Stop the engine by releasing the engine brake handle. The drive is also disengaged when you release the brake handle.
- By releasing the brake lever a bit only the drive will be disengaged.

MAINTENANCE

General



WARNING! The user must only carry out the maintenance and service work described in this Operator's Manual. More extensive work must be carried out by an authorized service workshop.

Prevent unintentional starting by removing the ignition cable from the spark plug.

The life span of the machine can be reduced and the risk of accidents can increase if machine maintenance is not carried out correctly and if service and/or repairs are not carried out professionally. If you need further information please contact your nearest service workshop.

- Let your Husqvarna dealer regularly check the machine and make essential adjustments and repairs.
- Always use genuine accessories.

Maintenance schedule

In the maintenance schedule you can see which parts of your machine that require maintenance, and with which intervals it should take place. The intervals are calculated based on daily use of the machine, and may differ depending on the rate of usage.

Daily maintenance	Weekly maintenance	Monthly maintenance
General inspection	Spark plug	Replacing and adjusting the V-belt
External cleaning	Vibration damping system*	Replacing and adjusting the centre belt
Oil level	Muffler*	Air filter
Cutting equipment		Oil change
Battery		Oil filter
Cutting cover and protective cover*		Fuel system
Engine brake handle*		

*See instructions in the section "Machine's safety equipment".

Note that the drive belts will set during the first running-in period (5h) and it might be necessary to adjust the tension. See instructions: Replacing and adjusting the V-belt, Replacing and adjusting the centre belt

General inspection

- Check that nuts and screws are tight.

External cleaning

- Brush leaves, grass and the like off of the lawn mower.
- Do not use a high pressure washer to clean the machine.
- Never flush water directly on the engine.
- Clean the air intake on the starter. Check the starter and starter cord.
- When cleaning under the cutting deck, turn the machine with the spark plug upwards. Empty the fuel tank.

Oil level

The lawn mower should stand on flat ground when you check the oil level. Check the oil level with the dipstick on the oil filler cap.

- Remove the oil cap and wipe the dipstick clean.
- Put the dipstick back in. The oil filler cap must be completely screwed down to give a correct picture of the oil level.
- If the oil level is low, fill using engine oil up to the upper level on the dipstick.

Cutting equipment

- Check the cutting attachment for damage or cracks. A damaged cutting attachment should always be replaced.
- Always ensure the cutter is well ground and balanced correctly.

Replacing the blades



WARNING! Always wear heavy-duty gloves when servicing and maintaining the cutting equipment. The cutters are very sharp and cuts can occur very easily.

Dismantling

- Unscrew the bolt holding the cutter.

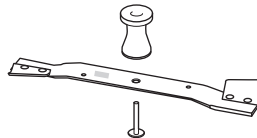

- Remove the old blade. Make sure the blade bracket is free of damage. Also check that the cutter bolt is undamaged and that the engine shaft is not bent.

MAINTENANCE

Assembly

- Place the cutter with the friction washer against the cutter bracket. Make sure the cutter centres correctly on the shaft. To avoid vibrations, place the mower cutter so that the cutter bracket marking can be seen on the sides of the cutter.

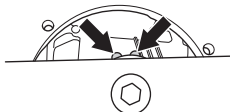

- Fit the washer and tighten the bolt correctly. The bolt should be tightened with a torque of 45-60 Nm.

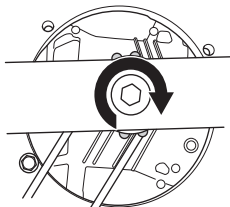

- Pull the blade around by hand and make sure it rotates freely. Test run the machine.

Spark plug

NOTICE! Always use the recommended spark plug type! Use of the wrong spark plug can damage the piston/cylinder.

- If the machine is low on power, difficult to start or runs poorly at idle speed: always check the spark plug first before taking other steps.
- If the spark plug is dirty, clean it and check that the electrode gap is 0.5 mm. Replace if necessary.

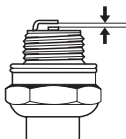

Replacing and adjusting the V-belt

- Remove the protective cover by unscrewing the screws. Remove the hubcap on the front wheel by the gearbox, prize carefully with a screwdriver.

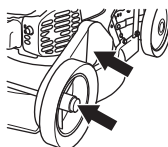

- Loosen the carriage bolt and remove the wheel.
- Remove the belt.
- Fit the new belt and make sure it fits correctly by the ball-bearing before adjusting the belt.

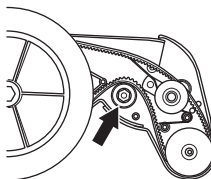

- Adjust the belt by moving the ball-bearing up or down.

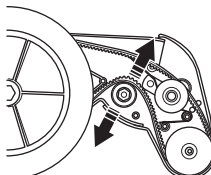

- A new belt stretches and becomes longer, so adjust the belt again after a few hours of operation.
- Fasten the wheel and the belt cover and test run the machine.

Replacing and adjusting the centre belt

The centre belt runs between the engine shaft and the gearbox.

Adjusting the centre belt

- Unscrew the adjuster screws a few turns.

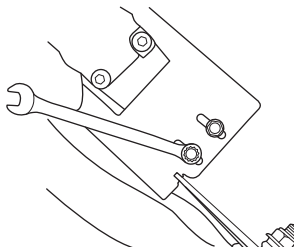

MAINTENANCE

- Adjust the belt by moving the gear forwards or backwards.

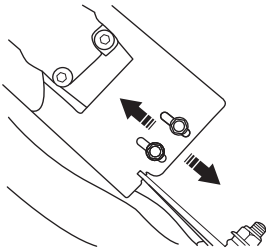

- The belt should be stretched so that it can move 6-10mm in the centre. That corresponds to a pull of approx. 3 kg. Use a fishing scale to check.
- Tighten the adjustment screws properly. (3 Nm)
- Check the drive operation, as adjustment of the gear affects the belt tension in the gearbox.

Replacing the centre belt

- Remove the cutter.
- Loosen the adjustment screws.
- Replace the belt with a new one and tighten the adjustment screws a little.
- Adjust the centre belt. See instructions under the heading "Adjusting the centre belt".
- Assemble the blade.

Air filter

- Remove the air filter cover and take out the filter.
- Clean the filter by knocking the filter against a flat surface. Never use solvent with petroleum, for example, kerosene, or compressed air to clean the filter.
- An air filter that has been in use for a long time cannot be cleaned completely. The filter must therefore be replaced with a new one at regular intervals. **A damaged air filter must always be replaced.**
- When reassembling, make sure that the filter completely seals against the filter holder.

Oil change

- Empty the fuel tank.
- Unscrew the oil filler cap.
- Place a suitable vessel to collect the oil in.
- Drain the oil by tipping the engine so that the oil runs out through the filler pipe. Ask where you can dispose of surplus engine oil at your local petrol station.
- Fill with new engine oil of a good quality. See instructions in the section "Technical data".

Oil filter



WARNING! The oil filter gets very hot during and after use. Always wear heavy-duty work gloves when dismantling the oil filter.

- Unscrew the oil filler cap.
- Place a suitable vessel to collect the oil in.
- Drain the oil by tipping the engine so that the oil runs out through the filler pipe. Ask where you can dispose of surplus engine oil at your local petrol station.
- Unscrew the oil filter. Ask at your local petrol station where you can dispose of the used oil filter.
- Lightly lubricate the rubber seal on the new oil filter using new oil.
- Screw the oil filter back. When the gasket touches the fixing, tighten 1/2 to 3/4 turn.
- Fill with new engine oil of a good quality. See instructions in the section "Technical data".
- Start the engine. Check for leaks while the engine is heating up.
- Stop the engine. Check oil level and top up if necessary.

Fuel system

- Check that the fuel cap and its seal are not damaged.
- Check the fuel hose. Replace if necessary.

Recycling

This machine has the prerequisites to last for many years. This minimizes the machine's environmental impact. Perform service and maintenance according to the instructions in this manual. This way the engine will last longer and the hazardous emissions are minimized.

When the service life of this product has been served and it is no longer used it should be returned to the dealer or to an applicable station for recycling. The machine is dismantled and the parts are divided up in different materials for recycling. Most parts of this machine are recyclable.

TECHNICAL DATA

Technical data

	LC 448S e
Engine	
Engine manufacturer	Briggs & Stratton
Cylinder displacement, cm ³	190
Speed, rpm	2900
Nominal engine output, kW (see note 1)	3,2
Ignition system	
Spark plug	Champion RC12YC
Electrode gap, mm	0,5
Fuel and lubrication system	
Fuel tank capacity, litre	1,1
Oil tank capacity, litre	0,6
Engine oil	SAE 30/SAE 10W-30
Weight	
Machine with empty tanks, kg	44
Noise emissions (see note 2)	
Sound power level, measured dB (A)	95
Sound power level, guaranteed L _{WA} dB (A)	96
Sound levels (see note 3)	
Sound pressure level at the operators ear, dB(A)	81
Vibration levels, a_{hveq} (see note 4)	
Handle, m/s ²	2,2
Cutting system	
Cutting height, mm	25-55
Cutting width, cm	48
Cutter	Collect
Bagger capacity, litre	65

Note 1: The power rating of the engine indicated is the average net output (at specified rpm) of a typical production engine for the engine model measured to SAE standard J1349/ISO1585. Mass production engines may differ from this value. Actual power output for the engine installed on the final machine will depend on the operating speed, environmental conditions and other values.

Note 2: Noise emissions in the environment measured as sound power (L_{WA}) in conformity with EC directive 2000/14/EC.

Note 3: Noise pressure level according to EN 836. Reported data for noise pressure level has a typical statistical dispersion (standard deviation) of 1.2 dB(A).

Note 4: Vibration level according to EN 836. Reported data for vibration level has a typical statistical dispersion (standard deviation) of 0.2 m/s².

TECHNICAL DATA

EC Declaration of Conformity

(Applies to Europe only)

Husqvarna AB, SE-561 82 Huskvarna, Sverige, tel: +46-36-146500, declares under sole responsibility that the lawn mowers **Husqvarna LC 448S e** from the serial numbers 14XXXXXXX and onwards comply with the requirements of the COUNCIL'S DIRECTIVE:

- of May 17, 2006 "relating to machinery" **2006/42/EC**
- of December 15, 2004 "relating to electromagnetic compatibility" **2004/108/EC**.
- of May 8, 2000 "relating to the noise emissions in the environment" **2000/14/EC**.

For information relating to noise emissions, see the Technical data chapter.

The following standards have been applied: EN 836, ISO 11094, EN 55012.

Notified body: **0404, SMP Svensk Maskinprovning AB**, Box 7035, SE-750 07 Uppsala, has issued reports regarding the assessment of conformity according to annex VI of the COUNCIL'S DIRECTIVE of May 8, 2000 "relating to the noise emissions in the environment" 2000/14/EC.

Huskvarna 31 October 2013



Claes Losdal, Development Manager/Garden Products

(Authorized representative for Husqvarna AB and responsible for technical documentation.)

EXPLICATION DES SYMBOLES

Symboles sur la machine:

AVERTISSEMENT! La machine utilisée de manière imprudente ou inadéquate peut devenir un outil dangereux, pouvant causer des blessures graves voire mortelles à l'utilisateur et aux autres personnes présentes.

Lire attentivement et bien assimiler le manuel d'utilisation avant d'utiliser la machine.

Attention: projections et ricochets.

Veiller à ce qu'aucune personne non autorisée ne se trouve dans la zone la travail.

Évitez un démarrage accidentel en retirant le câble d'allumage de la bougie.

Attention au couteau en rotation.
Attention aux pieds et aux mains.

Veiller à ce que ni les mains ni les pieds ne soient en contact avec l'équipement de coupe quand le moteur tourne.

Ce produit est conforme aux directives CE en vigueur.

Émissions sonores dans l'environnement selon la directive de la Communauté européenne. Les émissions de la machine sont indiquées au chapitre Caractéristiques techniques et sur les autocollants.



Explication des niveaux d'avertissement

Il existe trois niveaux d'avertissement.

AVERTISSEMENT!



AVERTISSEMENT! Symbole utilisé en cas de risque de blessures très graves ou de mort pour l'utilisateur ou de dommages pour les environs si les instructions du manuel ne sont pas suivies.

REMARQUE !



REMARQUE ! Symbole utilisé en cas de risque de blessures pour l'utilisateur ou de dommages pour les environs si les instructions du manuel ne sont pas suivies.

ATTENTION !

ATTENTION ! Symbole utilisé en cas de risque de dommages pour les matériaux ou la machine si les instructions du manuel ne sont pas suivies.

SOMMAIRE

Sommaire

EXPLICATION DES SYMBOLES

Symboles sur la machine:	17
Explication des niveaux d'avertissement	17

SOMMAIRE

Sommaire	18
----------------	----

INTRODUCTION

Cher client,	19
Fonctions	19

PRÉSENTATION

Quels sont les composants de la tondeuse ?	20
--	----

ÉQUIPEMENT DE SÉCURITÉ DE LA MACHINE

Généralités	21
-------------------	----

MONTAGE ET RÉGLAGES

Généralités	22
Poignée	22
Hauteur de coupe	22
Collecteur	22
Pièce de broyage	22
Remplissage d'huile	22

MANIPULATION DU CARBURANT

Généralités	23
Carburant	23
Remplissage de carburant	23
Transport et rangement	23

COMMANDE

Équipement de protection personnelle	24
Instructions générales de sécurité	24
Techniques de travail de base	25
Transport et rangement	25
Démarrage et arrêt	26

ENTRETIEN

Généralités	27
Schéma d'entretien	27
Inspection générale	27
Nettoyage extérieur	27
Niveau d'huile	27
Équipement de coupe	27
Bougie	28
Remplacement et réglage de la courroie trapézoïdale	28
Remplacement et réglage de la courroie intermédiaire.	28
Filtre à air	29
Changement d'huile	29
Filtre à huile	29
Système de carburant	29
Recyclage	29

CARACTÉRISTIQUES TECHNIQUES

Caractéristiques techniques	30
Déclaration CE de conformité	31

INTRODUCTION

Cher client,

Félicitations pour ce choix d'un produit Husqvarna. Husqvarna a vu le jour en 1689 lorsque le roi Karl XI décida de construire un arsenal pour la fabrication des mousquets au bord de la rivière Huskvarna. Le choix de l'emplacement était logique puisque la rivière Huskvarna servait à produire de l'énergie hydraulique et constituait donc une sorte de centrale hydraulique. En plus de 300 ans d'existence, l'usine Husqvarna a fabriqué de nombreux produits, depuis les cuisinières à bois jusqu'aux équipements de cuisine modernes, sans oublier les machines à coudre, les bicyclettes, les motos, etc. La première tondeuse à moteur a été lancée en 1956, suivie en 1959 de la première tronçonneuse. C'est dans ce secteur que Husqvarna est actif aujourd'hui.

Husqvarna est aujourd'hui un des plus grands fabricants du monde de produits destinés à l'entretien des forêts et des jardins. La qualité et les performances sont nos priorités. Notre concept d'affaires est de développer, fabriquer et commercialiser des produits à moteur pour l'entretien des forêts et des jardins et pour les entreprises de construction et d'aménagement des sols. L'objectif d'Husqvarna est aussi d'être à la pointe du progrès en matière d'ergonomie, de facilité d'utilisation, de sécurité et de protection de l'environnement; un grand nombre d'innovations ont été développées pour améliorer les produits dans ces domaines.

Nous sommes persuadés que vous apprécierez la qualité et les performances de nos produits pendant de longues années. L'achat d'un de nos produits vous garantit une assistance professionnelle au niveau du service et des réparations en cas de besoin. Si la machine n'a pas été achetée chez un de nos revendeurs autorisés, demandez à un revendeur l'adresse de l'atelier d'entretien le plus proche.

Nous espérons que cette machine vous donnera toute satisfaction et qu'elle vous accompagnera pendant de longues années. N'oubliez pas que ce manuel d'utilisation est important. En suivant les instructions qu'il contient (utilisation, révision, entretien, etc.), il est possible d'allonger considérablement la durée de vie de la machine et d'augmenter sa valeur sur le marché de l'occasion. En cas de vente de la machine, ne pas oublier de remettre le manuel d'utilisation au nouveau propriétaire.

Nous vous remercions d'utiliser un produit Husqvarna !

Husqvarna AB travaille continuellement au développement de ses produits et se réserve le droit d'en modifier, entre autres, la conception et l'aspect sans préavis.

Fonctions

Les produits Husqvarna se distinguent par des valeurs telles que la haute performance, la fiabilité, la technologie innovante, les solutions techniques de pointe et les considérations environnementales.

Certaines des caractéristiques uniques de votre produit sont décrites ci-dessous.

Broyage

Système de découpe efficace qui déchiquète finement l'herbe et la disperse dans la pelouse. Peut remplacer un ensacheur.

Entraînement de roue avant

Lorsque la poignée est enfoncée, les roues d'entraînement se soulèvent et quittent la pelouse, permettant de travailler facilement avec la machine.

Poignée anti-vibrations

Poignées anti-vibrations pour éviter des blessures liées aux vibrations chez les personnes tondant souvent et longtemps.

Large ensacheur

Un ensacheur plus grand implique moins de vidages, ce qui facilite votre travail et vous fait gagner du temps.

PRÉSENTATION

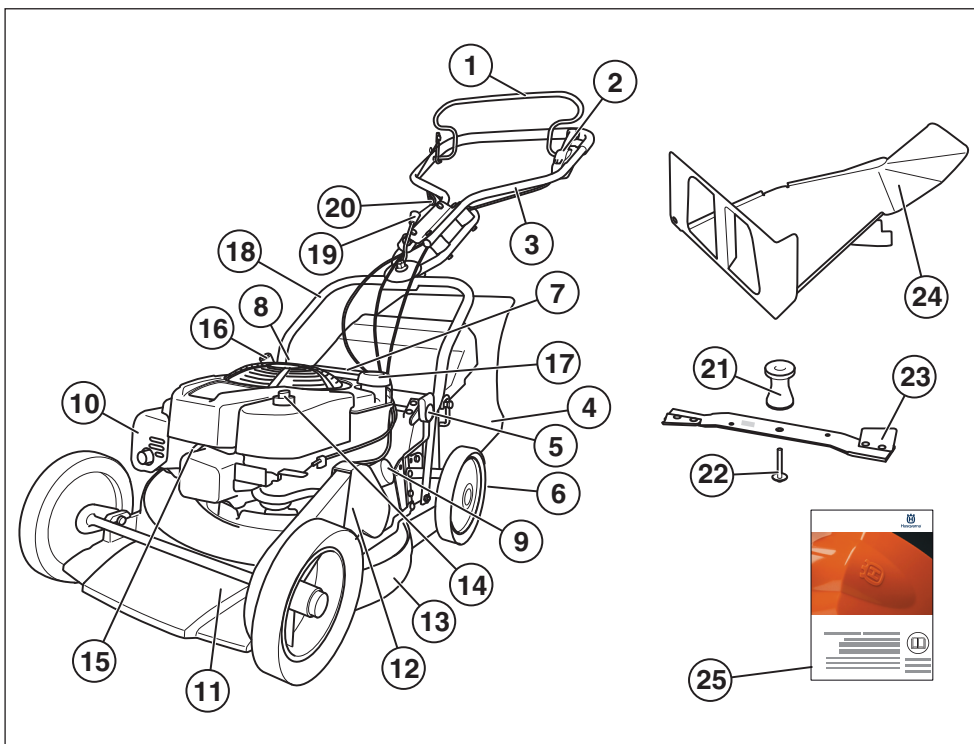

Quels sont les composants de la tondeuse ?

- | | | | |
|----|---------------------------------|----|-------------------------------|
| 1 | Étrier du frein moteur | 14 | Filtre à air |
| 2 | Commande d'embrayage | 15 | Bougie |
| 3 | Poignée supérieure | 16 | Poignée de lanceur |
| 4 | Collecteur | 17 | Réservoir d'essence |
| 5 | Commande de la hauteur de coupe | 18 | Poignée inférieure |
| 6 | Nettoyeur de roues | 19 | Poignée du réglage de l'angle |
| 7 | Poignée, hauteur de la poignée | 20 | Support, poignée de lanceur |
| 8 | Jauge/remplissage d'huile | 21 | Fixation de couteau |
| 9 | Filtre à huile | 22 | Boulon de couteau |
| 10 | Silencieux | 23 | Couteau |
| 11 | Carter de coupe | 24 | Pièce de broyage |
| 12 | Carter | 25 | Manuel d'utilisation |
| 13 | Protection latérale | | |

ÉQUIPEMENT DE SÉCURITÉ DE LA MACHINE

Généralités

Ce chapitre présente les équipements de sécurité de la machine, leur fonction, comment les utiliser et les maintenir en bon état.



AVERTISSEMENT! Ne jamais utiliser une machine dont les équipements de sécurité sont défectueux. Si les contrôles ne donnent pas de résultat positif, confier la machine à un atelier spécialisé.

Évitez un démarrage accidentel en retirant le câble d'allumage de la bougie.

Carter de coupe

- Le carter de coupe est conçu pour réduire les vibrations et minimiser le risque de coupures.

Contrôle du carter de coupe

- Contrôler que le carter de coupe est intact et sans défaut visible (fissure ou autre).

Carter

- Le carter de protection est conçu pour minimiser le risque de blessures par écrasement et pour rattraper une courroie d'entraînement brisée.

Vérification du carter

- Contrôler que le carter de protection est intact et correctement vissé.

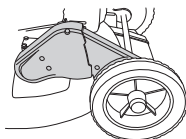

Étrier du frein moteur

- L'étrier du frein moteur est conçu pour arrêter le moteur. Lorsque l'étrier du frein moteur est relâché, le moteur doit s'arrêter.

Vérification de la poignée de freinage du moteur

- Donner les pleins gaz et relâcher ensuite l'arceau de freinage. Le moteur doit s'arrêter et l'entraînement doit être déconnecté. Le frein moteur doit toujours être réglé de manière à ce que le moteur s'arrête dans les 3 secondes.

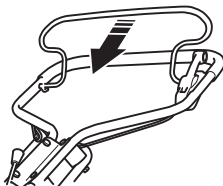

Système anti-vibrations



AVERTISSEMENT! Une exposition excessive aux vibrations peut entraîner des troubles circulatoires ou nerveux chez les personnes sujettes à des troubles cardio-vasculaires. Consultez un médecin en cas de symptômes liés à une exposition excessive aux vibrations. De tels symptômes peuvent être: engourdissement, perte de sensibilité, chatouillements, picotements, douleur, faiblesse musculaire, décoloration ou modification épidermique. Ces symptômes affectent généralement les doigts, les mains ou les poignets. Ces symptômes peuvent être accentués par le froid.

- La machine est équipée d'un système anti-vibrations conçu pour assurer une utilisation aussi confortable que possible.
- Le tube en acier du système de poignée et le carter de coupe sont construits pour minimiser les vibrations en provenance du moteur. Ce modèle dispose également de 4 amortisseurs montés sur la poignée pour réduire davantage les vibrations.

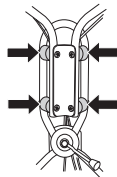

Vérification du système anti-vibrations

- S'assurer que les poignées et les blocs anti-vibrants ne sont pas endommagés.

Silencieux



AVERTISSEMENT! N'utilisez jamais une machine sans silencieux ou avec un silencieux défectueux. Si le silencieux est défectueux, le niveau sonore et le risque d'incendie augmentent considérablement. Veillez à disposer des outils nécessaires à l'extinction d'un feu.

Un silencieux devient très chaud en cours d'utilisation et le reste après l'arrêt. Cela est également vrai pour le régime au ralenti. Soyez très attentif aux risques d'incendie, surtout quand vous manipulez des gaz et/ou des substances inflammables.

- Le silencieux est conçu pour réduire au maximum le niveau sonore et détourner les gaz d'échappement loin de l'utilisateur.

Contrôle du silencieux

- Contrôler régulièrement que le silencieux est entier et qu'il est attaché correctement.

MONTAGE ET RÉGLAGES

Généralités



IMPORTANT! Évitez un démarrage accidentel en retirant le câble d'allumage de la bougie.

Poignée

Poignée inférieure

- Installez la poignée inférieure sur la machine avec les écrous.

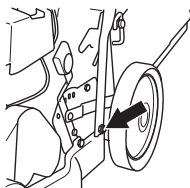

Poignée supérieure

- Assemblez la poignée supérieure à l'aide de l'écrou de poignée sur la tôle-guide. Ne pas oublier la rondelle entre la plaque et l'écrou de la poignée. Le montage ne nécessite aucun outil.

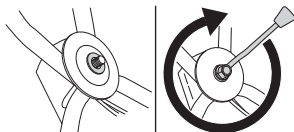

- Attachez les câbles à la poignée avec les colliers de serrage fournis.

Paramètres

- Si besoin est, la poignée peut être tournée latéralement à l'aide de son articulation. La poignée peut être réglée sur diverses positions pour obtenir la meilleure position de conduite, par exemple pour la coupe le long de haies ou de murs.

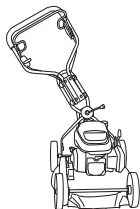

Hauteur de la poignée

- Déplacez avec une main la poignée de réglage de la hauteur de la poignée vers l'avant et tenez la poignée avec l'autre main. Réglez la hauteur.

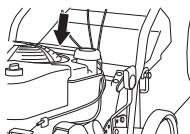

- Relâchez la poignée de réglage de la hauteur de la poignée et vérifiez que la poignée est correctement positionnée et bien sécurisée.

Hauteur de coupe

ATTENTION ! Ne pas régler la hauteur de coupe trop bas afin que la machine ne se cogne contre le sol en cas d'irrégularités de terrain.

Déplacez le levier vers l'arrière pour augmenter la hauteur de coupe et vers l'avant pour la diminuer.

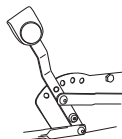

Collecteur

- Positionnez le sac collecteur.
- Placez le bas de l'ensacheur dans la porte de vidange. Attachez les crochets aux vis sorties.

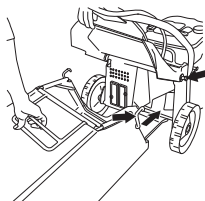

Pièce de broyage

- Vissez le volant et débloquez-le pour monter/démonter la pièce de broyage.

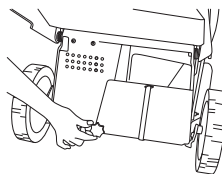

Remplissage d'huile

- Le réservoir d'huile est vide lors de la livraison. Remplissez le réservoir avec l'huile moteur fournie, jusqu'à la marque. L'huile moteur doit être remplacée pour la première fois après 5 heures d'utilisation.

MANIPULATION DU CARBURANT

Généralités



AVERTISSEMENT! Faire tourner un moteur dans un local fermé ou mal aéré peut causer la mort par asphyxie ou empoisonnement au monoxyde de carbone.

Le carburant et les vapeurs de carburant sont très inflammables et peuvent causer des blessures graves en cas d'inhalation ou de contact avec la peau. Il convient donc d'observer la plus grande prudence lors de la manipulation du carburant et de veiller à disposer d'une bonne aération.

Les gaz d'échappement du moteur sont très chauds et peuvent contenir des étincelles pouvant provoquer un incendie. Par conséquent, ne jamais démarrer la machine dans un local clos ou à proximité de matériaux inflammables!

Ne fumez jamais ni ne placez d'objet chaud à proximité du carburant.

Carburant

ATTENTION ! La machine est équipée d'un moteur à quatre temps. Veiller à ce que le réservoir d'huile contienne toujours suffisamment d'huile.

Essence

- Utiliser une essence de qualité, avec ou sans plomb.
- Le taux d'octane minimum recommandé est de 90 (RON). Si l'on fait tourner le moteur avec une essence d'un taux d'octane inférieur à 90, un cognement risque de se produire, résultant en une augmentation de la température du moteur pouvant causer de graves avaries du moteur.
- Choisissez de l'essence écologique (alkylat) si vous pouvez vous en procurer.

Huile moteur

ATTENTION ! Contrôler le niveau d'huile avec de démarrer la tondeuse. Un niveau d'huile trop bas risque de causer de graves avaries du moteur.

- Voir les instructions au chapitre « Entretien ».
- L'huile moteur doit être remplacée pour la première fois après 5 heures d'utilisation. Consulter les caractéristiques techniques pour obtenir des recommandations sur le type d'huile qu'il convient d'utiliser. Ne jamais utiliser d'huile pour moteurs à deux temps.

Remplissage de carburant



AVERTISSEMENT! Arrêter le moteur et le laisser refroidir pendant quelques minutes avant de faire le plein. Le moteur doit être éteint et le bouton d'arrêt en position STOP.

Toujours utiliser un bidon d'essence pour éviter tout déversement accidentel.

Ouvrir le bouchon du réservoir lentement pour laisser baisser la surpression pouvant régner dans le réservoir.

Nettoyez le pourtour du bouchon de réservoir.

Serrer soigneusement le bouchon du réservoir après le remplissage. Toute négligence peut entraîner le départ d'un incendie.

Avant de mettre la machine en marche, la déplacer à au moins 3 mètres de l'endroit où a été fait le plein.

Ne jamais démarrer la machine:

- Si du carburant ou de l'huile moteur ont été répandus sur la machine. Essuyer soigneusement toutes les éclaboussures et laisser les restes d'essence s'évaporer.
- Si vous avez renversé du carburant sur vous ou sur vos vêtements, changez de vêtements. Lavez les parties du corps qui ont été en contact avec le carburant. Utilisez de l'eau et du savon.
- S'il y a fuite de carburant. Vérifier régulièrement que le bouchon du réservoir et la conduite de carburant ne fuient pas.

Transport et rangement

- Transporter et ranger la machine et le carburant de façon à éviter que toute fuite ou émanation éventuelle entre en contact avec une flamme vive ou une étincelle: machine électrique, moteur électrique, contact/interrupteur électrique ou chaudière.
- Lors du stockage et du transport de carburant, toujours utiliser un récipient homologué et conçu à cet effet.

Remisage prolongé

- Lors des remisages de la machine, vider le réservoir de carburant. S'informer auprès d'une station-service comment se débarrasser du carburant résiduel.

Équipement de protection personnelle

Un équipement de protection personnelle homologué doit impérativement être utilisé lors de tout travail avec la machine. L'équipement de protection personnelle n'élimine pas les risques mais réduit la gravité des blessures en cas d'accident. Demander conseil au concessionnaire afin de choisir un équipement adéquat.

Toujours utiliser:

- Bottes ou chaussures anti-dérapantes et stables.
- Des pantalons longs et robustes. Ne pas porter de shorts ou de sandales et ne pas marcher pieds nus.
- Au besoin, utiliser des gants, par ex. lors du montage, de l'inspection ou du nettoyage de l'équipement de coupe.

Instructions générales de sécurité

Le présent chapitre décrit les consignes de sécurité de base relatives à l'utilisation de la machine. Aucune de ces informations ne peut remplacer l'expérience et le savoir-faire d'un professionnel.

- Lire attentivement et bien assimiler le manuel d'utilisation avant d'utiliser la machine.
- N'oubliez pas que l'opérateur est responsable des accidents ou dangers aux tiers et à leurs biens.
- La machine doit rester propre. Les signes et autocollants doivent être parfaitement lisibles.

Utilisez toujours votre bon sens

Il est impossible de mentionner toutes les situations auxquelles vous pouvez être confronté. Soyez toujours vigilant et utilisez l'appareil avec bon sens. Si vous êtes confronté à une situation où vous pensez ne pas être en sécurité, arrêtez immédiatement et consultez un spécialiste. Veuillez contacter votre revendeur, votre atelier de réparation ou un utilisateur expérimenté. Il convient d'éviter tous les travaux pour lesquels vous ne vous sentez pas suffisamment qualifié !



AVERTISSEMENT! Cette machine génère un champ électromagnétique en fonctionnement. Ce champ peut dans certaines circonstances perturber le fonctionnement d'implants médicaux actifs ou passifs. Pour réduire le risque de blessures graves ou mortelles, les personnes portant des implants médicaux doivent consulter leur médecin et le fabricant de leur implant avant d'utiliser cette machine.



AVERTISSEMENT! La machine utilisée de manière imprudente ou inadéquate peut devenir un outil dangereux, pouvant causer des blessures graves voire mortelles à l'utilisateur et aux autres personnes présentes.

Ne jamais permettre à des enfants ou à des personnes ne possédant pas la formation nécessaire d'utiliser ou d'entretenir la machine.

La machine ne doit pas être utilisée par des personnes aux facultés physiques et mentales réduites ou par des personnes incapables de manipuler la machine pour des raisons de santé, sans la surveillance d'une personne responsable de leur sécurité.

Ne jamais laisser d'autres personnes utiliser la machine sans s'être assuré au préalable que ces personnes ont bien compris le contenu du mode d'emploi.

N'utilisez jamais la machine si vous êtes fatigué, avez bu de l'alcool ou pris des médicaments susceptibles d'affecter votre vue, votre jugement ou la maîtrise de votre corps.



AVERTISSEMENT! Toute modification non autorisée et/ou tout emploi d'accessoires non homologués peuvent provoquer des accidents graves voire mortels pour l'utilisateur et les autres. Ne jamais modifier sous aucun prétexte la machine sans l'autorisation du fabricant.

Ne modifiez jamais cette machine de façon à ce qu'elle ne soit plus conforme au modèle d'origine et n'utilisez jamais une machine qui semble avoir été modifiée.

Ne jamais utiliser une machine qui n'est pas en parfait état de marche. Appliquer les instructions de maintenance et d'entretien ainsi que les contrôles de sécurité indiqués dans ce manuel d'utilisation. Certaines mesures de maintenance et d'entretien doivent être confiées à un spécialiste dûment formé et qualifié. Voir les instructions à la section Maintenance.

N'utiliser que des accessoires et des pièces d'origine.

COMMANDE

Sécurité dans l'espace de travail

- Avant de commencer le travail, éliminer du gazon les branches, cailloux, etc..
- Des objets venant frapper l'équipement de coupe risquent d'être projetés et de causer des blessures physiques et des dégâts matériels. Veillez à maintenir les personnes et les animaux bien à distance.
- Ne pas travailler par mauvais temps: brouillard épais, pluie diluvienne, vent violent, grand froid, etc. Travailler par mauvais temps est fatigant et peut créer des conditions de travail dangereuses telles que le verglas.
- Observez la zone environnante et assurez-vous qu'aucun facteur ne risque d'affecter votre contrôle de la machine.
- Faites attention aux racines, pierres, brindilles, fosses, fossés, etc. L'herbe haute peut dissimuler des obstacles.
- La tonte de pentes peut être dangereuse. Ne pas utiliser la tondeuse dans des pentes très accentuées. Ne pas utiliser la tondeuse dans une pente supérieure à 15 degrés.
- Si le terrain est en pente, déterminer le parcours de manière qu'il soit perpendiculaire à la pente. Il est beaucoup moins fatigant de marcher en travers d'une pente, plutôt que de la descendre et de la remonter constamment.
- Soyez prudent lorsque vous vous approchez de coins cachés et d'objets qui pourraient vous boucher la vue.

Sécurité du travail

- Une tondeuse est uniquement destinée à la coupe du gazon. Toute autre utilisation est interdite.
- Utiliser les équipements de protection personnelle. Voir au chapitre "Équipement de protection personnelle".
- Ne pas démarrer la tondeuse si le couteau et tous les carters ne sont pas montés. Sinon, le couteau risque de se détacher et de provoquer des blessures personnelles.
- Éviter de cogner le couteau contre des objets étrangers (cailloux, racines, etc.). Ceci risque d'émousser le couteau et de tordre l'arbre du moteur. Un arbre tordu entraîne un déséquilibre et de fortes vibrations, ce qui à son tour risque d'entraîner le détachement du couteau.
- L'étrier de frein ne doit jamais être fixé de façon permanente dans la poignée lorsque la machine est en marche.
- Placer la tondeuse sur une surface solide et la démarrer. Vérifier que le couteau ne peut pas entrer en contact avec le sol ou un objet quelconque.
- Placez-vous toujours derrière la machine. Laissez toutes les roues en contact avec le sol et gardez les deux mains sur la poignée de commande lors de la

tonte. Maintenez les mains et les pieds à distance des lames en rotation.

- N'inclinez pas la machine lorsque le moteur tourne. Ne jamais courir avec la machine lorsqu'elle est en marche. Toujours accompagner la tondeuse.
- Il convient d'être particulièrement attentif lorsque l'on tire la machine vers soi au cours de la tonte.
- Ne jamais soulever la tondeuse ou la porter lorsque le moteur est en marche. Avant de soulever la tondeuse, arrêter le moteur et débrancher le câble d'allumage de la bougie.
- Arrêter le moteur lors du déplacement sur du terrain ne devant pas être tondu. Par exemple gravier, cailloux, galets, asphalte, etc.
- Ne jamais courir avec la machine lorsqu'elle est en marche. Toujours accompagner la tondeuse.
- Arrêter le moteur avant de modifier la hauteur de coupe. Ne jamais effectuer de réglages avec le moteur en marche.
- Ne laissez jamais la machine sans surveillance avec le moteur en marche. Arrêter le moteur. Assurez-vous que l'équipement de coupe a cessé de tourner.
- Arrêter immédiatement la machine si elle bute sur un objet ou si des vibrations se produisent. Débrancher le câble de la bougie. Vérifier que la machine n'a subi aucun dommage. Réparer tout éventuel dommage.

Techniques de travail de base

- Utilisez toujours une lame acérée pour obtenir des résultats de qualité optimale. Une lame non-acérée donnera une coupe inégale et l'herbe jaunira à la surface de la coupe.
- Ne jamais couper plus d'1/3 de la longueur de l'herbe. Cela vaut tout particulièrement pendant les périodes sèches. Commencer par tondre avec une hauteur de coupe élevée. Contrôler ensuite le résultat et abaisser à une hauteur appropriée. Si l'herbe est particulièrement haute, conduire lentement et, si nécessaire, tondre deux fois.
- Tondez toujours dans différentes directions afin d'éviter de faire des lignes dans la pelouse.

Transport et rangement

- Sécurisez l'équipement lors du transport afin d'éviter tout dommage ou accident.
- Stockez l'équipement dans un endroit verrouillé afin de le maintenir hors de portée des enfants et de toute personne incompétente.
- Rangez la machine et ses équipements dans un endroit sec et à l'abri du gel.
- Pour le transport et le remisage du carburant, voir la rubrique « Manipulation du carburant ».

Démarrage et arrêt

Avant le démarrage



AVERTISSEMENT! Lire attentivement et bien assimiler le manuel d'utilisation avant d'utiliser la machine.

Utiliser les équipements de protection personnelle. Voir au chapitre "Équipement de protection personnelle".

- Veiller à ce qu'aucune personne non autorisée ne se trouve dans la zone la travail.
- Effectuez un entretien quotidien. Voir les instructions au chapitre « Entretien ».
- S'assurer que le câble d'allumage est correctement branché à la bougie.

Démarrage

- L'étrier du frein moteur doit être maintenu contre la poignée lors du démarrage du moteur.
- Positionnez-vous derrière la machine.
- Saisir ensuite la poignée de démarrage de la main droite et tirer lentement sur le lanceur jusqu'à ce qu'une résistance se fasse sentir (les cliquets d'entraînement grippent). Tirez avec force pour démarrer le moteur. Ne jamais enrouler la corde du lanceur autour de la main.

Entraînement

- Pour utiliser l'entraînement, pousser le levier d'embrayage vers l'avant.

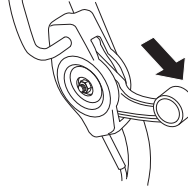

Arrêt

- Relâcher l'étrier du frein moteur pour arrêter le moteur. De plus, l'entraînement se coupe lorsque l'on relâche l'anneau de frein.
- Pour débrayer l'entraînement, il suffit de relâcher légèrement le levier de frein.

ENTRETIEN

Généralités



AVERTISSEMENT! L'utilisateur ne peut effectuer que les travaux d'entretien et de révision décrits dans ce manuel d'utilisation. Les mesures plus importantes doivent être effectuées dans un atelier d'entretien agréé.

Évitez un démarrage accidentel en retirant le câble d'allumage de la bougie.

La durée de vie de la machine risque d'être écourtée et le risque d'accidents accru si la maintenance de la machine n'est pas effectuée correctement et si les mesures d'entretien et/ou de réparation ne sont pas effectuées de manière professionnelle. Pour obtenir de plus amples informations, contacter l'atelier de réparation le plus proche.

- Faites régulièrement contrôler la machine par votre revendeur Husqvarna afin qu'il procède aux installations et réparations adéquates.
- N'utiliser que des accessoires et des pièces d'origine.

Schéma d'entretien

Le calendrier de maintenance vous indique quelles pièces de la machine nécessitent un entretien et à quelle fréquence cet entretien doit avoir lieu. La fréquence est calculée en fonction de l'utilisation quotidienne de la machine, et peut varier en fonction du degré d'utilisation.

Entretien quotidien	Entretien hebdomadaire	Entretien mensuel
Inspection générale	Bougie	Remplacement et réglage de la courroie trapézoïdale
Nettoyage extérieur	Système anti-vibrations*	Remplacement et réglage de la courroie intermédiaire.
Niveau d'huile	Silencieux*	Filtre à air
Équipement de coupe		Changement d'huile
Batterie		Filtre à huile
Carter de coupe et carter de protection*		Système de carburant
Étrier du frein moteur*		

*Voir instructions à la rubrique « Équipement de sécurité de la machine ».

Notez que les courroies d'entraînement sont réglées au cours de la première période de rodage (5h) et il peut être nécessaire d'ajuster la tension. Voir les instructions : Remplacement et réglage de la courroie trapézoïdale, Remplacement et réglage de la courroie intermédiaire.

Inspection générale

- S'assurer que toutes les vis et tous les écrous sont bien serrés.

Nettoyage extérieur

- Brosser la tondeuse pour retirer feuilles, herbe, etc.
- Ne pas utiliser de nettoyeur haute pression pour le nettoyage de la machine.
- Ne jamais arroser le moteur d'eau.
- Nettoyer la prise d'air du lanceur. Contrôler le lanceur et sa corde.
- Lors du nettoyage sous le carter de coupe, placer la machine avec la bougie tournée vers le haut. Vidanger le réservoir d'essence.

Niveau d'huile

Lors du contrôle du niveau d'huile, la tondeuse doit être placée sur une surface plane. Contrôler le niveau d'huile à l'aide de la jauge située sur le couvercle de remplissage d'huile.

- Retirez le couvercle du réservoir d'huile et nettoyez la jauge.
- Réinsérez la jauge. Le couvercle de remplissage d'huile doit être vissé à fond pour obtenir une mesure correcte du niveau d'huile.
- Si le niveau d'huile est bas, remplir d'huile moteur jusqu'au niveau supérieur de la jauge d'huile.

Équipement de coupe

- Inspecter l'équipement de coupe afin de détecter d'éventuels dommages ou fissures. Toujours remplacer un équipement de coupe endommagé.
- Veiller à ce que le couteau soit toujours bien affûté et correctement équilibré.

Remplacement des lames



AVERTISSEMENT! Toujours utiliser des gants épais lors des travaux de service et d'entretien de l'équipement de coupe. Les couteaux sont très tranchants et il est très facile de se couper.

Démontage

- Retirer le boulon qui maintient le couteau.

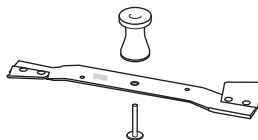

- Retirez l'ancienne lame. Vérifiez que le support de lame n'est pas endommagé. Contrôler également que le boulon de couteau est intact et que l'arbre du moteur n'est pas tordu.

ENTRETIEN

Montage

- Placez le couteau et la rondelle de friction contre l'attache du couteau. Veiller à ce que le couteau soit bien centré sur l'axe. Pour éviter les vibrations, il convient de placer le couteau de façon à ce que le marquage de l'attache soit visible sur les côtés du couteau.



- Monter la rondelle et visser correctement le boulon. Serrer le boulon au couple de 45-60 Nm.

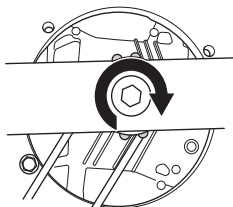

- Déplacez la lame à la main et vérifiez qu'elle tourne librement. Testez la machine.

Bougie

ATTENTION ! Toujours utiliser le type de bougie recommandé! Une bougie incorrecte peut endommager le piston/le cylindre.

- Si la puissance de la machine est faible, si la machine est difficile à mettre en marche ou si le ralenti est irrégulier, toujours commencer par contrôler l'état de la bougie avant de prendre d'autres mesures.
- Si la bougie est encrassée, la nettoyer et vérifier que l'écartement des électrodes est de 0,5 mm. Remplacez-les si nécessaire.

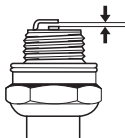

Remplacement et réglage de la courroie trapézoïdale

- Retirer le carter de protection en desserrant les vis. Retirer le chapeau de la roue avant près de la boîte de vitesses, soulever délicatement à l'aide d'un tournevis.

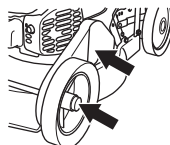

- Desserrez le boulon de carrosserie et retirez la roue.
- Retirez la courroie.
- Placer la nouvelle courroie et veiller à ce qu'elle vienne parfaitement près du roulement à bille avant de procéder à son ajustage.

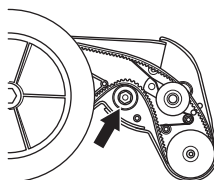

- Ajuster la courroie en déplaçant le roulement vers le haut ou vers le bas.

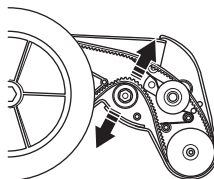

- Après quelques heures d'utilisation, la courroie est détendue. Il est alors nécessaire de procéder à un nouveau réglage de la courroie.
- Fixez la roue et le carter de la courroie, et testez la machine.

Remplacement et réglage de la courroie intermédiaire.

La courroie intermédiaire court entre l'arbre du moteur et la boîte de vitesses.

ENTRETIEN

Réglage de la courroie centrale

- Dévisser les vis de réglage de quelques tours.

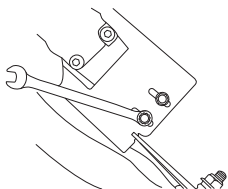

- Ajuster la courroie en bougeant le réducteur vers l'avant ou l'arrière.

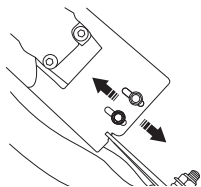

- La courroie doit être tendue de façon à pouvoir fléchir de 6-10 mm au centre. Cela correspond à une force de traction d'environ 3 kg. Pour le contrôle, il convient d'utiliser une balance.
- Serrer les vis de réglage comme il se doit. (3 Nm)
- Contrôler la fonction d'entraînement dans la mesure où le réglage du réducteur influe sur la tension de la courroie dans la boîte de vitesses.

Remplacement de la courroie intermédiaire.

- Retirer le couteau.
- Desserrez les vis de réglage.
- Remplacer la courroie par une nouvelle et serrer légèrement les vis de réglage.
- Réglez la courroie centrale. Voir les instructions à la section « Réglage de la courroie centrale ».
- Montez la lame.

Filtre à air

- Déposer le capot de filtre et retirer le filtre.
- Nettoyer le filtre en le frappant contre une surface plane. Ne jamais utiliser d'agent solvant contenant du pétrole, par exemple du kérosène, ou de l'air comprimé pour nettoyer le filtre.
- Un filtre ayant servi longtemps ne peut plus être complètement nettoyé. Le filtre à air doit donc être remplacé à intervalles réguliers. **Tout filtre endommagé doit être remplacé immédiatement.**
- Lors du montage, veiller à ce que le filtre à air assure une bonne étanchéité au niveau du support de filtre.

Changement d'huile

- Vider le réservoir de carburant.
- Dévisser le couvercle de remplissage d'huile.
- Placer un réservoir approprié pour récolter l'huile.

- Vidanger l'huile en inclinant le moteur afin que l'huile s'écoule par le tube de remplissage. S'informer auprès d'une station-service comment se débarrasser de l'huile moteur résiduelle.
- Remplir d'huile moteur neuve de bonne qualité. Voir les instructions au chapitre « Caractéristiques techniques ».

Filtre à huile



AVERTISSEMENT! Le filtre à huile devient très chaud en cours d'utilisation et le reste après l'arrêt. Portez toujours des gants de travail robustes lorsque vous démontez le filtre à huile.

- Dévisser le couvercle de remplissage d'huile.
- Placer un réservoir approprié pour récolter l'huile.
- Vidanger l'huile en inclinant le moteur afin que l'huile s'écoule par le tube de remplissage. S'informer auprès d'une station-service comment se débarrasser de l'huile moteur résiduelle.
- Dévissez le filtre à huile. Demandez conseil à la station-service la plus proche de chez vous pour savoir où vous débarrasser du filtre à huile usé.
- Graisser légèrement le joint en caoutchouc du filtre à huile neuf avec de l'huile neuve.
- Revissez le filtre à huile. Lorsque le joint touche la fixation, serrez de 1/2 à 3/4 tour.
- Remplir d'huile moteur neuve de bonne qualité. Voir les instructions au chapitre « Caractéristiques techniques ».
- Démarrer le moteur. Vérifiez qu'il n'y a pas de fuite lorsque le moteur chauffe.
- Arrêt du moteur. Contrôler le niveau d'huile et remplir si nécessaire.

Système de carburant

- Contrôler que le bouchon du réservoir et son joint sont intacts.
- Vérifier le tuyau à carburant. Le remplacer si nécessaire.

Recyclage

Cette machine remplit les conditions nécessaires pour atteindre une longue durée de vie. Ceci minimise l'impact de la machine sur l'environnement. Effectuez les réparations et l'entretien conformément aux instructions de ce manuel. Ainsi, le moteur fonctionnera plus longtemps et les émissions dangereuses seront réduites au minimum.

Une fois le produit usé et inutilisable, il doit être rapporté au revendeur ou à un autre organisme pour recyclage. La machine est démontée et les pièces sont classées en fonction des matériaux pour le recyclage. La plupart des pièces de cette machine sont recyclables.

CARACTÉRISTIQUES TECHNIQUES

Caractéristiques techniques

	LC 448S e
Moteur	
Fabricant du moteur	Briggs & Stratton
Cylindrée, cm ³	190
Régime, rpm	2900
Puissance nominale moteur, en kW (voir remarque 1)	3,2
Système d'allumage	
Bougie	Champion RC12YC
Écartement des électrodes, mm	0,5
Système de graissage/de carburant	
Contenance du réservoir de carburant, litres	1,1
Contenance du réservoir d'huile, litres	0,6
Huile moteur	SAE 30/SAE 10W-30
Poids	
Machine avec réservoirs vides, en kg	44
Émissions sonores (voir remarque 2)	
Niveau de puissance sonore mesuré dB(A)	95
Niveau de puissance sonore garanti L _{WA} dB(A)	96
Niveaux sonores (voir remarque 3)	
Niveau de pression acoustique au niveau des oreilles de l'utilisateur, dB(A)	81
Niveaux de vibrations, a_{hveq} (voir remarque 4)	
Poignée, m/s ²	2,2
Système de coupe	
Hauteur de coupe, mm	25-55
Largeur de coupe, cm	48
Couteau	Collect
Contenance de l'ensacheur, en litres	65

Remarque 1 : La puissance nominale du moteur indiquée est la puissance nette moyenne (à un régime en tr/min spécifié) d'un moteur de production typique pour le modèle de moteur mesuré selon la norme SAE J1349/ISO1585. Cette valeur peut différer pour les moteurs de production de masse. La puissance effective du moteur installé sur la machine finale dépendra de la vitesse de fonctionnement, des conditions environnementales et d'autres valeurs.

Remarque 2: Émission sonore dans l'environnement mesurée comme puissance acoustique (L_{WA}) selon la directive UE 2000/14/CE.

Remarque 3: Niveau de pression sonore conformément à EN 836. Les données reportées pour le niveau de pression sonore montrent une dispersion statistique typique (déviation standard) de 1,2 dB (A).

Remarque 4: Niveau de vibrations conformément à EN 836. Les données reportées pour le niveau de vibrations montrent une dispersion statistique typique (déviation standard) de 0,2 m/s².

CARACTÉRISTIQUES TECHNIQUES

Déclaration CE de conformité

(Concerne seulement l'Europe)

Husqvarna AB, SE-561 82 Huskvarna, Sverige, tel: +46-36-146500, déclarons que les tondeuses à gazon à moteur **Husqvarna LC 448S e** à partir des numéros de série 14XXXXXXX et ultérieurement sont conformes aux dispositions des DIRECTIVES DU CONSEIL:

- du 17 mai 2006 "directive machines" **2006/42/CE**
- du 15 décembre 2004 "compatibilité électromagnétique" **2004/108/CE**.
- du 8 mai 2000 "émissions sonores dans l'environnement" **2000/14/CE**.

Pour des informations sur les émissions sonores, voir le chapitre Caractéristiques techniques.

Les normes harmonisées suivantes ont été appliquées: EN 836, ISO 11094, EN 55012.

L'organisme notifié: **0404, SMP Svensk Maskinprovning AB**, Box 7035, SE-750 07 Uppsala, a établi un rapport d'évaluation de conformité, selon l'annexe VI de la DIRECTIVE 2000/14/CE DU CONSEIL du 8 mai 2000 concernant les émissions sonores dans l'environnement.

Huskvarna, le 31 octobre 2013



Claes Losdal, Directeur du développement/Produits pour le jardin

(Représentant autorisé d'Husqvarna AB et responsable de la documentation technique.)

VERKLARING VAN DE SYMBOLEN

Symbolen op de machine:

WAARSCHUWING! Wanneer de machine onjuist of slordig wordt gebruikt, kan het een gevaarlijk gereedschap zijn, dat ernstig letsel of overlijden van de gebruiker of anderen kan veroorzaken.

Neem de gebruiksaanwijzing grondig door en gebruik de machine niet voor u alles duidelijk heeft begrepen.

Waarschuwing voor weggeslingerde en afgeketste voorwerpen.

Hou onbevoegden uit het werkgebied.

Voorkom onbedoeld starten door de ontstekingskabel uit de bougie te verwijderen.

Waarschuwing voor draaiende messen. Let op uw handen en voeten.

Zorg ervoor dat uw handen en voeten niet bij de snijuitrusting komen als de motor draait.

Dit product voldoet aan de geldende CE-richtlijnen.

Geluidsemissie naar de omgeving volgens de richtlijnen van de Europese Gemeenschap. De emissie van de machine wordt aangegeven in het hoofdstuk Technische gegevens en op plaatjes.



Toelichting op de waarschuwningsniveaus

De waarschuwingen zijn onderverdeeld in drie niveaus.

WAARSCHUWING!



WAARSCHUWING! Wordt gebruikt indien er een risico bestaat op ernstig of fataal letsel voor de gebruiker of schade aan de omgeving wanneer de instructies in de handleiding niet worden gevolgd.

VOORZICHTIG!



VOORZICHTIG! Wordt gebruikt indien er een risico bestaat op letsel voor de gebruiker of schade aan de omgeving wanneer de instructies in de handleiding niet worden gevolgd.

LET OP!

LET OP! Wordt gebruikt indien er een risico bestaat op schade aan materialen of de machine wanneer de instructies in de handleiding niet worden gevolgd.

Inhoud

VERKLARING VAN DE SYMBOLEN

Symbolen op de machine:	32
Toelichting op de waarschuwingsniveaus	32

INHOUD

Inhoud	33
--------------	----

INLEIDING

Beste klant!	34
Kenmerken	34

PRESENTATIE

Wat is wat op de grasmaaier?	35
------------------------------------	----

VEILIGHEIDSUITRUSTING VOOR DE MACHINE

Algemeen	36
----------------	----

MONTAGE EN AFSTELLINGEN

Algemeen	37
Handvat	37
Maaihoogte	37
Opvangbak	37
Mulcher-inzetstuk	37
Olie bijvullen	37

BRANDSTOFHANTERING

Algemeen	38
Brandstof	38
Tanken	38
Transport en opbergen	38

BEDIENING

Persoonlijke veiligheidsuitrusting	39
Algemene veiligheidsinstructies	39
Basistechniek	40
Transport en opbergen	40
Starten en stoppen	41

ONDERHOUD

Algemeen	42
Onderhoudsschema	42
Algemene inspectie	42
Reiniging buitenzijde	42
Oliepeil	42
Snijuitrusting	42
Bougie	43
Vervanging en afstelling van V-snaar.	43
Vervanging en afstelling van tussenriem.	43
Luchtfilter	44
Olie vervangen	44
Oliefilter	44
Brandstofsysteem	44
Recycling	44

TECHNISCHE GEGEVENS

Technische gegevens	45
EG-verklaring van overeenstemming	46

Beste klant!

Gefeliciteerd met de aankoop van een Husqvarna-product! Husqvarna heeft een geschiedenis die terugvoert tot 1689 toen koning Karl XI aan het strand van het riviertje Huskvarna een fabriek liet bouwen voor de productie van musketten. De locatie aan de Huskvarna was logisch omdat het riviertje werd gebruikt om waterkracht op te wekken en op die manier een waterkrachtcentrale vormde. In de meer dan 300 jaar van het bestaan van de Husqvarna-fabriek zijn ontelbare producten geproduceerd, van houtfornuizen tot moderne keukenmachines, naaimachines, fietsen, motorfietsen enz. In 1956 werd de eerste motormaaiër geïntroduceerd, die in 1959 werd gevolgd door een motorkettingzaag. Het is op dit terrein dat Husqvarna tegenwoordig actief is.

Husqvarna is heden ten dage een van de meest vooraanstaande producenten ter wereld van producten voor bos en tuin met kwaliteit en prestatie als de hoogste prioriteit. De missie is het ontwikkelen, produceren en op de markt brengen van gemotoriseerde producten voor bos- en tuinbouw en de bouw- en constructie-industrie. Het doel van Husqvarna is ook voorop te lopen met betrekking tot ergonomie, gebruikersvriendelijkheid, veiligheid en milieubewustzijn. Daarom is een grote hoeveelheid verschillende snufjes ontwikkeld om de producten op deze terreinen te verbeteren.

We zijn ervan overtuigd dat u de kwaliteit en prestaties van ons product gedurende een lange periode naar volle tevredenheid zult waarderen. Door de aankoop van één van onze producten krijgt u de beschikking over professionele hulp bij reparaties en service mocht er toch iets gebeuren. Wanneer u de machine niet heeft gekocht bij een van onze erkende dealers, kunt u hen vragen naar de dichtstbijzijnde servicewerkplaats.

Wij hopen dat u tevreden zult zijn met uw machine en dat deze u gedurende lange tijd zal vergezellen. Denk erom dat deze gebruiksaanwijzing een waardevol document is. Door de inhoud (gebruik, service, onderhoud enz.) te volgen kunt u de levensduur van uw machine én de tweedehands waarde aanzienlijk verlengen. Mocht u uw machine verkopen moet u ervoor zorgen de gebruiksaanwijzing aan de nieuwe eigenaar over te dragen.

Hartelijk dank voor het feit dat u een Husqvarna-product gebruikt!

Husqvarna AB werkt voortdurend aan het verder ontwikkelen van haar producten en houdt zich dan ook het recht voor om zonder aankondiging vooraf wijzigingen in o.a. vorm en uiterlijk door te voeren.

Kenmerken

De producten van Husqvarna onderscheiden zich door waarden zoals hoge prestaties, betrouwbaarheid, innovatieve technologie, geavanceerde technische oplossingen en milieuoverwegingen.

Hieronder worden enkele unieke kenmerken van uw product beschreven.

Mulchen

Effectief maaisysteem dat het gras fijn vermaalt en uitspreidt over het gazon. Kan worden gebruikt in plaats van een opvangzak.

Voorwielaandrijving

Als de handgreep omlaag wordt gedrukt, worden de aandrijfwielen van het gazon gelicht, waardoor de machine gemakkelijker werkt.

Handgreep met trillingsdemping

Handgrepen met trillingsdemping ter voorkoming van trillingsletsel bij mensen die vaak en lang moeten maaien.

Grote opvangzak

Een grote opvangzak betekent minder vaak legen, hetgeen het werk vergemakkelijkt en u tijd bespaart.

PRESENTATIE

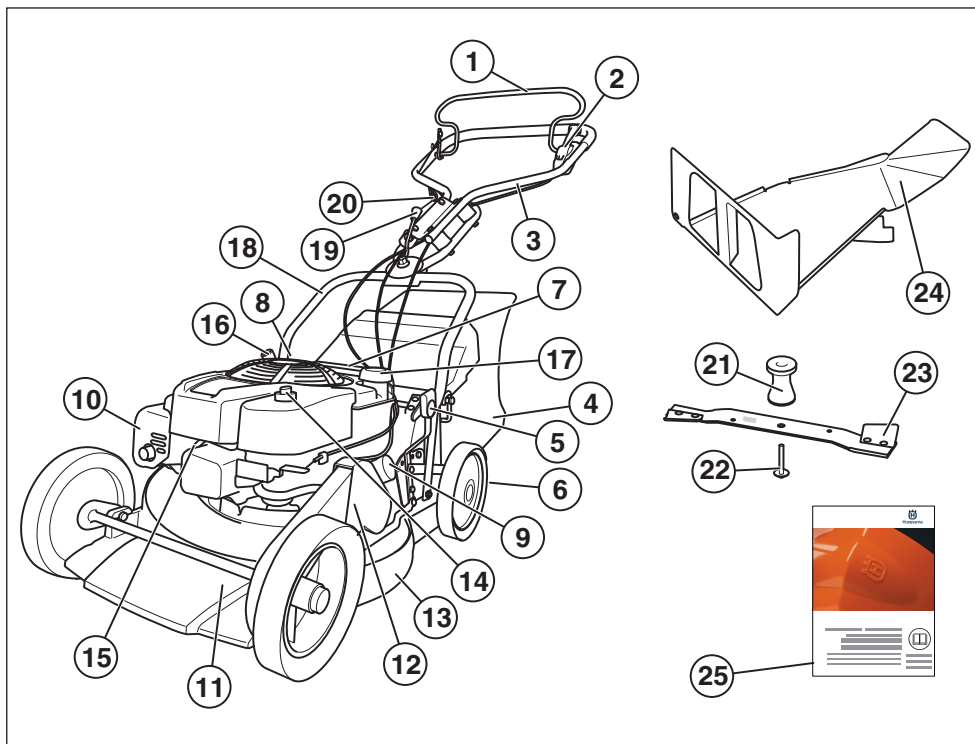

Wat is wat op de grasmaaier?

- | | |
|----------------------------|---------------------------|
| 1 Motorrembeugel | 14 Luchtfiler |
| 2 Koppelingshendel | 15 Bougie |
| 3 Tophandgreep | 16 Starthendel |
| 4 Opvangbak | 17 Brandstoftank |
| 5 Maaihogtehendel | 18 Lagere handgreep |
| 6 Wielreiniger | 19 Handvat hoekafstelling |
| 7 Hendel, hoogte handgreep | 20 Steun, starthendel |
| 8 Peilstok/olie bijvullen | 21 Meshouder |
| 9 Oliefiler | 22 Mesbout |
| 10 Geluiddemper | 23 Mes |
| 11 Maaikap | 24 Mulcher-inzetstuk |
| 12 Versnelling | 25 Gebruiksaanwijzing |
| 13 Zijbescherming | |

VEILIGHEIDSUITRUSTING VOOR DE MACHINE

Algemeen

In dit hoofdstuk wordt verklaard wat de veiligheidsonderdelen van de machine zijn, welke functie ze hebben en hoe de controle en het onderhoud moeten uitgevoerd worden om hun goede werking veilig te stellen.



WAARSCHUWING! Gebruik nooit een machine als de veiligheidsonderdelen kapot zijn. Als uw machine niet door alle controles komt, moet u ermee naar uw servicewerkplaats voor reparatie.

Vorkom onbedoeld starten door de ontstekingskabel uit de bougie te verwijderen.

Maaikap

- De maaikap is geconstrueerd om trillingen te reduceren en het risico van snijwonden te verminderen.

Controle van maaikap

- Controleer of de maaikap heel en zonder zichtbare defecten, bijv. scheuren in het materiaal, is.

Versnelling

- De beschermkap is geconstrueerd om het risico van letsel door beknelling te verminderen en om een gebroken aandrijfriem op te vangen.

De versnelling controleren

- Controleer of de beschermkap heel is en of hij goed vastgeschroefd is.

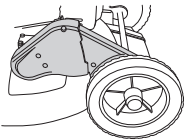

Motorrembeugel

- De motorrem is ontworpen om de motor te stoppen. Wanneer u de handgreep van de motorrembeugel loslaat, moet de motor stoppen.

De motorremhendel controleren

- Geef volgas en laat de rembeugel vervolgens los. De motor moet dan afslaan en de aandrijving moet uitgeschakeld worden. De motorrem moet altijd zo afgesteld zijn dat de motor binnen 3 seconden start.

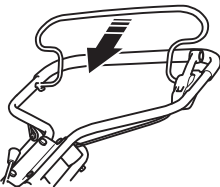

Trillingdempingssysteem



WAARSCHUWING! Als men teveel wordt blootgesteld aan trillingen, kan dit tot bloedvat- en zenuwbeschadigingen leiden bij personen die een slechte bloedcirculatie hebben. Consulteer uw dokter wanneer u symptomen heeft die wijzen op te grote blootstelling aan trillingen. Voorbeelden van zulke symptomen zijn slapen, geen gevoel, "kriebels", "speldeprikken", pijn, geen of minder kracht, huidverkleuringen of veranderingen van het huidoppervlak. Deze symptomen komen meestal voor op vingers, handen of polsen. Deze symptomen kunnen toenemen bij koude temperaturen.

- Uw machine is uitgerust met een trillingdempingssysteem dat geconstrueerd is om zo trillingvrij en comfortabel mogelijk met de zaag te kunnen werken.
- De stalen buizen van het handvatstelsel en de maaikap zijn ontworpen om de trillingen van de motor te stoppen. Dit model wordt ook geleverd met 4 trillingdempers gemonteerd op de handgreepeneenheden, zodat de trillingen nog verder worden gereduceerd.

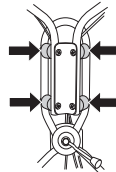

Het trillingdempingssysteem controleren

- Controleer of de handgrepen en trillingsisolatoren niet beschadigd zijn.

Geluiddemper



WAARSCHUWING! Gebruik de machine nooit zonder geluiddemper of met een defecte geluiddemper. Door een kapotte geluiddemper kunnen het geluidsniveau en het risico van brand aanzienlijk toenemen. Hou gereedschap voor brandblussen bij de hand.

De geluiddemper wordt zeer heet, zowel tijdens het gebruik als na het stoppen. Dit geldt ook bij stationair draaien. Wees oplettend op brandgevaar, vooral bij hantering vlakbij brandgevaarlijke stoffen en/of gassen.

- De geluiddemper werd ontworpen om het geluidsniveau zo laag mogelijk te houden, en om de uitlaatgassen weg te richten van de gebruiker.

Controle van geluiddemper

- Controleer regelmatig of de geluiddemper heel is en of deze goed vast zit.

MONTAGE EN AFSTELLINGEN

Algemeen



BELANGRIJK! Voorkom onbedoeld starten door de ontstekingskabel uit de bougie te verwijderen.

Handvat

Lagere handgreep

- Breng de lagere handgreep op de machine aan met de moeren.

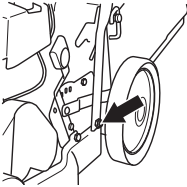

Tophandgreep

- Monteer de bovenste handgreep met gebruik van de handgreepmoer op de geleideplaat. Vergeet niet de ring tussen de plaat en de handgreepmoer te plaatsen. U hebt geen gereedschap nodig voor de montage.

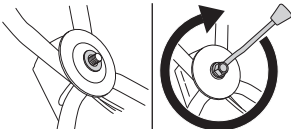

- Bevestig de kabels aan de handgreep met behulp van de meegeleverde kabelbinders.

Instellingen

- Indien gewenst kan de handgreep iets naar opzij worden gedraaid met behulp van het handgreepscharnier. De handgreep kan op verschillende standen worden ingesteld om de beste rijhouding te verkrijgen, bijvoorbeeld als u vlakbij een heg of een muur maait.

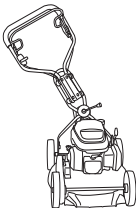

Hoogte handgreep

- Zet de afstellingshendel voor handgreephoogte naar voren met de ene hand en houd de handgreep vast met de andere hand. Stel de hoogte af.

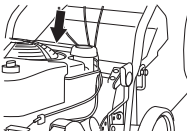

- Laat de afstellingshendel voor handgreephoogte los en controleer of de handgreep in de juiste stand staat en stevig vastzit.

Maaihoogte

LET OP! Stel de maaihoogte niet te laag af, omdat dan het risico bestaat dat de messen bij onregelmatigheden in de aarde lopen.

Zet de hendel naar achteren voor een hogere maaihoogte en naar voren voor een lagere maaihoogte.

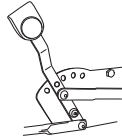

Opvangbak

- Breng de opvangzak aan.
- Steek de onderkant van de opvangzak in de uitwerpopening. Bevestig de haken aan de uitstekende schroeven.

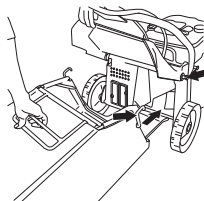

Mulcher-inzetstuk

- Schroef het stuur los om het mulcher-inzetstuk te monteren/demonteren.

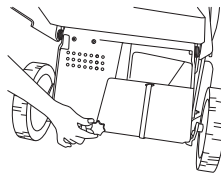

Olie bijvullen

- De olietank is bij levering leeg. Vul de tank tot aan het merkteken met de geleverde motorolie. De motorolie moet de eerste keer vervangen worden na 5 uur bedrijfstijd.

BRANDSTOFHANTERING

Algemeen



WAARSCHUWING! Een motor laten lopen in een afgesloten of slecht geventileerde ruimte kan dodelijke ongelukken veroorzaken door verstikking of koolmonoxidevergiftiging.

Brandstof en brandstofdampen zijn zeer brandgevaarlijk en kunnen leiden tot ernstig letsel bij inademing en contact met de huid. Wees daarom voorzichtig wanneer u met brandstof werkt en zorg voor goede luchtventilatie bij de brandstofhantering.

De uitlaatgassen van de motor zijn heet en kunnen vonken bevatten die brand kunnen veroorzaken. Start de machine daarom nooit binnenshuis of in de buurt van licht ontvlambaar materiaal!

Rook niet en plaats ook geen warm voorwerp in de buurt van de brandstof.

Brandstof

LET OP! De machine heeft een viertaktmotor. Zorg ervoor dat er altijd voldoende olie in de olietank zit.

Benzine

- Gebruik loodvrije of gelode benzine van een hoge kwaliteit.
- Het aanbevolen laagste octaangehalte is 90 (RON). Indien u de motor laat lopen op benzine met een lager octaangehalte dan 90, kan het zogenaamde kloppen optreden. Hierdoor stijgt de motortemperatuur wat tot zware motorbeschadigingen kan leiden.
- Waar milieuvriendelijke benzine, de zog. alkylaatbenzine, verkrijgbaar is, moet deze gebruikt worden.

Motorolie

LET OP! Controleer het oliepeil voordat de grasmaaier wordt gestart. Een te laag oliepeil kan ernstige beschadigingen aan de motor veroorzaken.

- Zie de instructies in het hoofdstuk "Onderhoud".
- De motorolie moet de eerste keer vervangen worden na 5 uur bedrijfstijd. Zie Technische gegevens voor informatie over het aanbevolen type olie. Gebruik nooit olie bedoeld voor tweetaktmotoren.

Tanken



WAARSCHUWING! Stop de motor en laat hem voor het tanken enkele minuten afkoelen. Zorg dat de motor is uitgeschakeld en dat de stopschakelaar in de STOP-stand staat.

Gebruik altijd een benzinekan om morsen te voorkomen.

Open de dop van de tank voorzichtig wanneer u wilt tanken zodat eventuele overdruk langzaam verdwijnt.

Maak de omgeving rond de tankdop schoon.

Draai de dop van de tank goed vast na het tanken. Door nalatigheid kan er brand ontstaan.

Verplaats de machine ten minste 3 m van de tankplaats voor u de motor start.

Start de machine nooit:

- Indien u brandstof of motorolie op de machine hebt gemorst. Droog alles af en laat de benzineresten verdampen.
- Als u brandstof op uzelf of op uw kleding gemorst heeft, trek schone kleding aan. Was de lichaamsdelen die in contact zijn geweest met brandstof. Gebruik water en zeep.
- Als de machine brandstof lekt. Controleer de tankdop en de brandstofleidingen regelmatig op lekkage.

Transport en opbergen

- Bewaar en vervoer de machine en brandstof zo, dat eventuele lekkage en dampen niet in contact kunnen komen met vonken of open vuur, bijvoorbeeld van elektrische machines, elektrische motoren, stopcontacten/schakelaars, verwarmingsketels e.d.
- Bij opslag en vervoer van brandstof moeten altijd speciaal voor dat doel bestemde en goedgekeurde tanks worden gebruikt.

Opslag voor lange tijd

- Als de machine gedurende lange tijd niet gebruikt zal worden, moet de brandstoftank leeggemaakt worden. Vraag bij uw tankstation of bij de gemeente waar u de afgetapte brandstof kwijt kan.

BEDIENING

Persoonlijke veiligheidsuitrusting

Bij al het gebruik van de machine moet goedgekeurde persoonlijke beschermingsuitrusting gebruikt worden. Persoonlijke beschermingsuitrusting elimineert de risico's niet, maar vermindert het schadelijk effect in geval van een ongeval. Vraag uw dealer om raad wanneer u uw uitrusting koopt.

Draag altijd:

- Slipvastе en stevige laarzen of schoenen.
- Een stevige lange broek. Draag geen korte broek of sandalen en loop niet op blote voeten.
- Draag handschoenen indien nodig, b.v. wanneer u de snijuitrusting monteert, inspecteert of schoonmaakt.

Algemene veiligheidsinstructies

In dit hoofdstuk worden de basisveiligheidsregels voor het gebruik van de machine behandeld. De gegeven informatie kan nooit de kennis vervangen die een vakman via opleidingen en praktische ervaring heeft verworven.

- Neem de gebruiksaanwijzing grondig door en gebruik de machine niet voor u alles duidelijk heeft begrepen.
- Denk erom dat de operator verantwoordelijk is voor ongelukken of beschadigingen van andere mensen of hun eigendommen.
- Houd de machine schoon. Aanduidingen en stickers moeten volledig leesbaar zijn.

Gebruik altijd uw gezond verstand

Het is niet mogelijk om elke mogelijk situatie te vermelden. Wees altijd voorzichtig en gebruik uw gezond verstand. Als u in een situatie belandt waarin u zich niet veilig voelt, dient u een expert te raadplegen. Wend u tot uw dealer, uw servicewerkplaats of een ervaren gebruiker. Onderneem geen werkzaamheden waarvoor u zich onvoldoende gekwalificeerd acht!



WAARSCHUWING! Deze machine produceert tijdens bedrijf een elektromagnetisch veld. Dit veld kan onder bepaalde omstandigheden de werking van actieve of passieve medische implantaten verstoren. Om het risico op ernstig of fataal letsel te beperken, raden we personen met een medisch implantaat aan om contact op te nemen met hun arts en de fabrikant van het medische implantaat voordat ze deze machine gaan bedienen.



WAARSCHUWING! Wanneer de machine onjuist of slordig wordt gebruikt, kan het een gevaarlijk gereedschap zijn, dat ernstig letsel of overlijden van de gebruiker of anderen kan veroorzaken.

Laat kinderen of andere personen die niet zijn opgeleid om met de machine om te gaan, deze nooit gebruiken of onderhouden.

De machine mag niet worden gebruikt door personen met lichamelijke of geestelijke beperkingen of door personen die om gezondheidsredenen niet geschikt zijn om de machine te bedienen, tenzij onder toezicht van een persoon die verantwoordelijk is voor hun veiligheid.

Laat nooit een ander de machine gebruiken zonder u ervan te verzekeren dat ze de inhoud van de gebruiksaanwijzing hebben begrepen.

Gebruik de machine nooit als u moe bent, alcohol heeft gedronken of medicijnen heeft ingenomen, die uw gezichtsvermogen, beoordelingsvermogen of coördinatievermogen kunnen beïnvloeden.



WAARSCHUWING! Niet goedgekeurde wijzigingen en/of niet-originele onderdelen kunnen tot ernstige verwondingen of het overlijden van zowel gebruiker of anderen leiden. De oorspronkelijke vormgeving van de machine mag in geen enkel geval gewijzigd worden zonder toestemming van de fabrikant.

Wijzig deze machine nooit zo dat hij niet langer overeenstemt met de originele uitvoering, en gebruik de machine niet als u denkt dat anderen hem hebben gewijzigd.

Gebruik nooit een machine die defect is. Voer de in deze handleiding beschreven veiligheidscontroles en de onderhouds- en service-instructies uit. Bepaalde onderhouds- en servicemaatregelen moeten door opgeleide en gekwalificeerde specialisten worden uitgevoerd. Zie de instructies in het hoofdstuk Onderhoud.

Men moet altijd originele onderdelen gebruiken.

Veiligheid op de werkplek

- Voordat u begint met maaien moeten takken, stenen enz. van het gazon worden verwijderd.
- Voorwerpen die tegen de snijuitrusting botsen kunnen worden weggeslingerd en schade aanrichten aan mensen en andere voorwerpen. Houd mensen en dieren op afstand.
- Gebruik de motorkettingzaag niet in ongunstige weersomstandigheden. B.v. bij dichte mist, hevige regen, harde wind, hevige koude enz. Werken in slechte weersomstandigheden is vermoeiend en kan tot gevaarlijke situaties leiden, zoals een gladde ondergrond.
- Houd uw omgeving in de gaten om ervoor te zorgen dat u de macht over de machine niet verliest door onverwachte gebeurtenissen.
- Let goed op wortels, stenen, twijgen, putten, sloten enz. Hoog gras kan hindernissen verbergen.
- Het maaien van hellingen kan gevaarlijk zijn. Gebruik de grasmaaier niet op zeer steile hellingen. De grasmaaier mag niet worden gebruikt op een helling van meer dan 15 graden.
- Op hellend terrein moet u de paden loodrecht ten opzichte van de helling laten lopen. Het is veel makkelijker om dwars over een helling te lopen dan op een neer.
- Wees voorzichtig wanneer u in de buurt komt van onoverzichtelijke bochten en voorwerpen die uw zicht kunnen belemmeren.

Werkveiligheid

- Een grasmaaier is alleen geconstrueerd voor het maaien van gazons. Alle overige gebruik is niet toegestaan.
- Draag altijd persoonlijke veiligheidsuitrusting. Zie instructies in het hoofdstuk "Persoonlijke veiligheidsuitrusting".
- Start de grasmaaier niet zonder dat mes en alle kappen zijn gemonteerd. Het mes kan anders losraken en persoonlijk letsel veroorzaken.
- Voorkom dat het mes tegen vreemde voorwerpen slaat zoals stenen, wortels of iets dergelijks. Dit kan ertoe leiden dat het mes bot wordt en dat de motoras krom wordt. Een kromme as zorgt voor onbalans en sterke trillingen, hetgeen leidt tot een groot risico van het losraken van het mes.
- De rembeugel mag nooit permanent in de handgreep verankerd zijn, wanneer de machine loopt.
- Plaats de grasmaaier op een stabiele ondergrond en start hem. Zorg ervoor dat het mes niet in contact kan komen met de grond of een ander voorwerp.
- Ga altijd achter de machine staan. Laat alle wielen op de grond en houd beide handen op de handgreep tijdens het maaien. Houd uw handen en voeten uit de buurt van de draaiende bladen.

- Kantel de machine niet terwijl de motor draait. Ren niet met de machine wanneer deze werkt. U moet altijd met de grasmaaier lopen.
- Let vooral ook op wanneer u de machine tijdens de werkzaamheden naar u toe trekt.
- Til de grasmaaier nooit op en draag deze niet wanneer de motor is gestart. Indien u de grasmaaier moet optillen, moet u eerst de motor stoppen en de ontstekingskabel van de bougie halen.
- De motor moet worden uitgezet bij verplaatsing over terrein dat niet moet worden gemaaid. Bijvoorbeeld paden, steen, grind, asfalt enz.
- Ren niet met de machine wanneer deze werkt. U moet altijd met de grasmaaier lopen.
- Zet de motor uit voordat u de maaioogte wijzigt. Voer nooit afstellingen uit terwijl de motor draait.
- Laat de machine nooit zonder toezicht met draaiende motor achter. Zet de motor uit. Controleer of de snijuitrusting is gestopt met draaien.
- Als er een voorwerp geraakt wordt of er trillingen ontstaan, moet u de machine stoppen. Haal de bougiekabel van de bougie. Controleer of de machine niet beschadigd is. Repareer eventuele beschadigingen.

Basistechniek

- Maai altijd met een scherp blad, voor optimaal resultaat. Een bot blad levert ongelijkmatig maairesultaat op, en het gras vergeelt waar het is afgemaaid.
- Maai nooit meer dan 1/3 van de lengte van het gras. Dit geldt vooral in periodes van droogte. Maai eerst op een grote maaioogte. Controleer daarna het resultaat en ga naar een geschikte hoogte. Indien het gras extra lang is, moet u langzaam rijden en eventueel twee keer maaien.
- Maai elke keer in een andere richting, om het ontstaan van strepen in het gazon te voorkomen.

Transport en opbergen

- Zet de apparatuur tijdens vervoer goed vast om transportschade en ongelukken te voorkomen.
- Sla de apparatuur op in een afsluitbare ruimte zodat het buiten het bereik is van kinderen en onbevoegde personen.
- Berg de machine en bijbehorende apparatuur op in een droge en vorstvrije ruimte.
- Zie het hoofdstuk "Brandstofhantering" voor informatie over het vervoer en opslaan van brandstof.

BEDIENING

Starten en stoppen

Voor de start



WAARSCHUWING! Neem de gebruiksaanwijzing grondig door en gebruik de machine niet voor u alles duidelijk heeft begrepen.

Draag altijd persoonlijke veiligheidsuitrusting. Zie instructies in het hoofdstuk "Persoonlijke veiligheidsuitrusting".

- Hou onbevoegden uit het werkgebied.
- Voer dagelijks onderhoud uit. Zie de instructies in het hoofdstuk "Onderhoud".
- Zorg ervoor dat de ontstekingskabel goed op de bougie zit.

Starten

- De motorrembeugel moet tegen de handgreep worden gehouden wanneer de motor wordt gestart.
- Ga achter de machine staan.
- Pak de starthendel beet, trek met uw rechterhand het starterkoord langzaam uit tot u weerstand voelt (de starthaken grijpen in). Krachtig trekken om de motor te starten. Wikkel het starterkoord nooit rond uw hand.

Aandrijving

- Om de aandrijving te gebruiken schuift u de koppelingshendel naar voren.

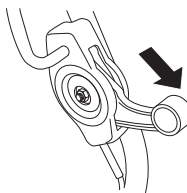

Stoppen

- De motor wordt gestopt door de motorrembeugel los te laten. De aandrijving wordt ook uitgeschakeld, als men de rembeugel loslaat.
- Alleen de aandrijving kan worden uitgeschakeld door de remhendel iets omhoog te lichten.

ONDERHOUD

Algemeen



WAARSCHUWING! De gebruiker mag alleen die onderhouds- en servicewerkzaamheden uitvoeren die in deze gebruiksaanwijzing worden beschreven. Meer ingrijpende maatregelen moeten door een erkende servicewerkplaats worden uitgevoerd.

Voorkom onbedoeld starten door de ontstekingskabel uit de bougie te verwijderen.

De levensduur van de machine kan worden verkort en het risico van ongelukken kan toenemen wanneer het onderhoud aan de machine niet op de juiste manier wordt uitgevoerd en wanneer service en/of reparaties niet vakkundig worden gedaan. Indien u meer informatie nodig heeft, verzoeken wij u contact op te nemen met de dichtstbijzijnde servicewerkplaats.

- Laat de machine regelmatig controleren door uw Husqvarna-leverancier en laat hem de nodige aanpassingen en reparaties uitvoeren.
- Men moet altijd originele onderdelen gebruiken.

Onderhoudsschema

In het onderhoudsschema kunt u zien welke onderdelen van uw machine onderhoud nodig hebben en hoe vaak. De onderhoudsintervallen zijn gebaseerd op dagelijks gebruik van de machine en kunnen dus afwijken op basis van de gebruiksfrequentie.

Dagelijks onderhoud	Wekelijks onderhoud	Maandelijks onderhoud
Algemene inspectie	Bougie	Vervanging en afstelling van V-snaar.
Reiniging buitenzijde	Trillingdempingssysteem*	Vervanging en afstelling van tussenriem.
Oliepeil	Geluidemper*	Luchtfilter
Snijuitrusting		Olie vervangen
Accu		Oliefilter
Maaikap en beschermkap*		Brandstofsysteem
Motorrembeugel*		

* Zie de instructies in het hoofdstuk "Veiligheidsuitrusting voor de machine".

Houd er rekening mee dat de aandrijfriemen zich zullen stellen tijdens de eerste inlooperperiode (5u). Het kan nodig zijn om de spanning aan te passen. Zie instructies: Vervanging en afstelling van V-snaar, Vervanging en afstelling van tussenriem.

Algemene inspectie

- Controleer of de bouten en moeren en vastgedraaid zijn.

Reiniging buitenzijde

- Borstel de grasmaaier schoon en verwijder bald, gras en dergelijke.
- Gebruik geen hogedrukspuit om de machine te reinigen.
- Gooi nooit water direct op de motor.
- Maak de luchtinlaat van de starter schoon. Controleer de starter en het starterkoord.
- Draai de machine met de bougie naar boven, als u onder de maaikap schoonmaakt. Maak de benzinetank leeg.

Oliepeil

Wanneer u het oliepeil controleert, moet de grasmaaier op een vlakke ondergrond staan. Controleer het oliepeil met de peilstok op het olievludeksel.

- Verwijder de oliedop en veeg de peilstok af.
- Steek de peilstok er weer in. Het olievludeksel moet helemaal ingeschroefd zijn om een correct beeld te geven van het oliepeil.
- Is het oliepeil laag, vult u bij met motorolie tot het bovenste niveau op de peilstok.

Snijuitrusting

- Controleer de snijuitrusting op beschadigingen en barsten. Een beschadigde snijuitrusting moet altijd vervangen worden.
- Let goed op dat u altijd een goed geslepen en correct gebalanceerd mes hebt.

De bladen vervangen



WAARSCHUWING! Gebruik altijd sterke handschoenen bij service en onderhoud van de snijuitrusting. De messen zijn zeer scherp en snijwonden kunnen makkelijk ontstaan.

Demonteren

- Schroef de bout los waarmee het mes vastzit.

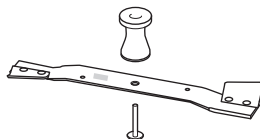

- Verwijder het oude blad. Controleer of de bladsteun niet beschadigd is. Controleer ook of de mesbout heel en de motoras niet krom is.

ONDERHOUD

Monteren

- Plaats het mes met de glijring tegen de meshouder aan. Zorg ervoor dat het mes goed gecentreerd boven de as wordt geplaatst. Om trillingen te vermijden moet het mes zo worden geplaatst dat de markering van de meshouder boven de zijkant van het mes te zien is.

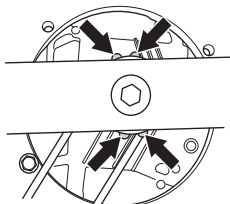

- Monteer de ring en schroef de bout goed vast. De bout moet worden vastgezet met een moment van 45-60 Nm.

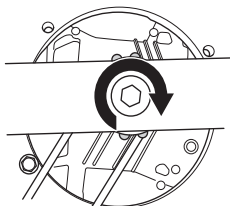

- Draai het blad met de hand rond en controleer of het vrij draait. Probeer de machine uit.

Bougie

LET OP! Gebruik steeds het correcte bougietype!
Andere types kunnen de zuiger/cilinder beschadigen.

- Als het vermogen van de machine laag is, als de machine moeilijk start of ongelijk stationair loopt: controleer altijd eerst de bougie voor u andere maatregelen neemt.
- Maak de bougie schoon als ze verstopt is en controleer of de afstand tussen de elektroden 0,5 mm bedraagt. Vervang indien nodig.

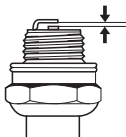

Vervanging en afstelling van V-snaar.

- Verwijder de beschermkap door de bouten weg te schroeven. Verwijder de naafdop van het voorwiel bij de versnellingsbak door deze voorzichtig met een schroevendraaier los te wrikken.

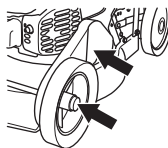

- Draai de slotbout los en verwijder het wiel.
- Verwijder de riem.
- Leg de nieuwe riem erop en zorg ervoor dat deze goed ligt ten opzichte van het kogellager voordat u de riem afstelt.

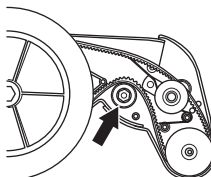

- Stel de riem af door het kogellager op of naar te bewegen.

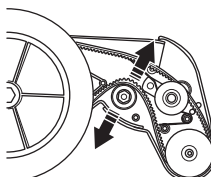

- Een nieuwe riem zal nog uitrekken en langer worden. Stel de riem daarom opnieuw af na enkele rijuren.
- Bevestig het wiel en de riemkap en test de machine.

Vervanging en afstelling van tussenriem.

De tussenriem loopt tussen de motoras en de versnellingsbak.

De middelste riem afstellen

- Schroef de afstelschroeven enkele slagen omhoog.

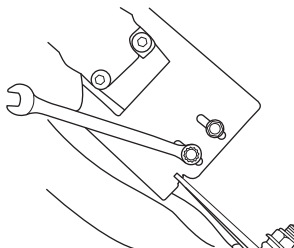

ONDERHOUD

- Stel de riem af door de versnelling naar voren of naar achteren te bewegen.

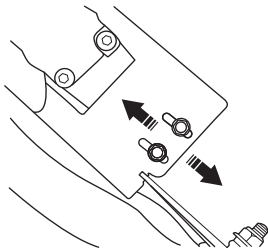

- De riem moet zo worden aangespannen dat deze 6-10 mm naar het midden toe kan worden bewogen. Dit vertegenwoordigt een draagvermogen van ongeveer 3 kg. U kunt een visloodje gebruiken om dit te controleren.
- Draai de stelschroeven goed vast. (3 Nm)
- Controleer de aandrijvingsfunctie, aangezien de afstelling van de versnelling de riemspanning in de versnellingsbak beïnvloedt.

De middelste riem vervangen

- Verwijder het mes.
- Draai de afstelschroeven los.
- Vervang de riem door een nieuwe en draai de stelschroeven iets aan.
- Stel de middelste riem af. Zie de aanwijzingen onder het kopje "De middelste riem afstellen".
- Monteer het blad.

Luchtfilter

- Demonteer het cilinderdeksel en verwijder het filter.
- Maak het filter schoon door het tegen een vlakke ondergrond te kloppen. Gebruik nooit oplosmiddelen met petroleum, zoals bijv. fotogeen, of perslucht om het filter schoon te maken.
- Na een lange gebruiksperiode kan het luchtfilter niet meer worden gereinigd. Daarom moet het filter regelmatig vervangen worden. **Een beschadigd luchtfilter moet altijd vervangen worden.**
- Bij montage moet u ervoor zorgen dat het luchtfilter helemaal aansluit op de filterhouder.

Olie vervangen

- Leeg de brandstoftank.
- Schroef het olievuldeksel eraf.
- Plaats een geschikt vat om de olie in op te vangen.
- Tap de olie af door de motor te kantelen zodat de olie uit de vulbuis loopt. Vraag het dichtstbijzijnde benzinestation waar u het teveel aan motorolie kunt laten.
- Vul bij met nieuwe motorolie van goede kwaliteit. Zie de instructies in de paragraaf "Technische gegevens".

Oliefilter



WAARSCHUWING! Het oliefilter wordt erg heet tijdens en na gebruik. Draag bij het demonteren van het oliefilter altijd werkhandschoenen voor zwaar gebruik.

- Schroef het olievuldeksel eraf.
- Plaats een geschikt vat om de olie in op te vangen.
- Tap de olie af door de motor te kantelen zodat de olie uit de vulbuis loopt. Vraag het dichtstbijzijnde benzinestation waar u het teveel aan motorolie kunt laten.
- Schroef het oliefilter los. Vraag bij uw lokale tankstation waar u het gebruikte oliefilter kunt weggegoien.
- Smeer de rubberen pakking van het nieuwe oliefilter lichtjes met nieuwe olie in.
- Schroef het oliefilter weer in. Als de pakking de houder raakt, draait u het filter nog 1/2 tot 3/4 slag aan.
- Vul bij met nieuwe motorolie van goede kwaliteit. Zie de instructies in de paragraaf "Technische gegevens".
- Starten van de motor. Controleer op lekkage terwijl de motor warmloopt.
- Afzetten van de motor. Controleer het oliepeil en vul bij indien nodig.

Brandstofsysteem

- Controleer of het tankdeksel en de afdichting onbeschadigd zijn.
- Controleer de brandstofleiding.

Recycling

Deze machine is zo gebouwd dat hij jarenlang kan meegaan. Hierdoor wordt de impact van de machine op het milieu tot een minimum beperkt. Voer service en onderhoud uit volgens de aanwijzingen in deze handleiding. Daardoor gaat de motor langer mee en worden gevaarlijke emissies tot een minimum beperkt.

Wanneer dit product versleten is en niet langer wordt gebruikt, moet het voor hergebruik bij de dealer of een andere instantie ingeleverd worden. De machine wordt daar ontmanteld en de onderdelen gesorteerd op materiaal, ten behoeve van recycling. De meeste onderdelen van deze machines komen in aanmerking voor recycling.

TECHNISCHE GEGEVENS

Technische gegevens

	LC 448S e
Motor	
Motorfabrikant	Briggs & Stratton
Cilinderinhoud, cm ³	190
Toerental, rpm	2900
Nominaal uitgangsvermogen motor, kW (zie opmerking 1)	3,2
Ontstekingsstelsel	
Bougie	Champion RC12YC
Elektrodenafstand, mm	0,5
Brandstof-/smeersysteem	
Inhoud benzinetank, liter	1,1
Inhoud olietank, liter	0,6
Motorolie	SAE 30/SAE 10W-30
Gewicht	
Machine met lege tanks, kg	44
Lawaai-emissie (zie opm. 2)	
Geluidsvermogen, gemeten dB(A)	95
Geluidsvermogen, gegarandeerd L _{WA} dB(A)	96
Geluidsniveau (zie opm. 3)	
Niveau geluidsdruk bij het oor van de gebruiker, dB(A)	81
Trillingsniveau, a_{hveq} (zie opm. 4)	
Handvat, m/s ²	2,2
Maaisysteem	
Maaihoogte, mm	25-55
Maai breedte, cm	48
Mes	Collect
Inhoud opvangzak, liter	65

Opm. 1: Het aangegeven nominale vermogen van de motor heeft betrekking op het gemiddelde nettovermogen (bij het opgegeven toerental) van een typische productiemotor voor het betreffende motormodel, gemeten volgens de SAE-norm J1349/ISO 1585. In massa geproduceerde motoren kunnen een afwijkende waarde geven. Het werkelijk geleverde vermogen van de geïnstalleerde motor op de uiteindelijke machine hangt af van de bedrijfssnelheid, de omgevingscondities en andere waarden.

Opm. 2: Emissie van geluid naar de omgeving gemeten als geluidsvermogen (L_{WA}) volgens EG-richtlijn 2000/14/EG.

Opm. 3: Geluidsdrukniveau volgens EN 836. De gerapporteerde gegevens voor het geluidsdrukniveau vertonen een typische statistische spreiding (standaardafwijking) van 1,2 dB (A).

Opm. 4: Trillingsniveau volgens EN 836. De gerapporteerde gegevens voor het trillingsniveau vertonen een typische statistische spreiding (standaardafwijking) van 0,2 m/s².

TECHNISCHE GEGEVENS

EG-verklaring van overeenstemming

(Alleen geldig voor Europa)

Husqvarna AB, SE-561 82 Huskvarna, Sverige, tel: +46-36-146500, verklaart hiermee dat de motormaaiers **Husqvarna LC 448S e** vanaf serienummer 14XXXXXXX en verder overeenkomen met de voorschriften in de RICHTLIJNEN VAN DE RAAD:

- van 17 mei 2006 "betreffende machines" **2006/42/EG**
- van 15 december 2004 "betreffende elektromagnetische compatibiliteit" **2004/108/EEC**.
- van 8 mei 2000 "betreffende geluidsemissie door materieel voor gebruik buitenshuis" **2000/14/EG**.

Voor informatie betreffende lawaaiemissies, zie hoofdstuk Technische gegevens.

De volgende normen zijn van toepassing: EN 836, ISO 11094, EN 55012.

Aangemelde instantie: **0404, SMP Svensk Maskinprovning AB**, Box 7035, SE-750 07 Uppsala, heeft rapporten opgesteld inzake een beoordeling van de overeenstemming met bijlage VI van Richtlijn 2000/14/EG van de Raad van 8 mei 2000 betreffende "de geluidsemissie door materieel voor gebruik buitenshuis".

Husqvarna, 31 oktober 2013



Claes Losdal, Manager R/Tuinproducten

(erkende vertegenwoordiger voor Husqvarna AB en verantwoordelijk voor technische documentatie.)

SIMBOLOGIA

I simboli sulla macchina:

AVVERTENZA! Se utilizzata in modo improprio o non corretto, la macchina può essere un attrezzo pericoloso in grado di provocare gravi lesioni o morte dell'operatore, o di altre persone.

Prima di usare la macchina, leggere per intero le istruzioni per l'uso e accertarsi di averne compreso il contenuto.

Pericolo di proiezione di oggetti e particelle.

Osservare che non vi siano non addetti ai lavori nelle vicinanze.

Prevenire la messa in funzione accidentale rimuovendo il cavo di accensione dalla candela.

Attenzione al coltello in rotazione.
Attenzione a mani e piedi.

Accertarsi che mani e piedi non tocchino il gruppo di taglio a motore acceso.

Il presente prodotto è conforme alle vigenti direttive CEE.

Emissioni di rumore nell'ambiente in base alla direttiva della Comunità Europea. L'emissione della macchina è indicata al capitolo Dati tecnici e sulla decalcomania.

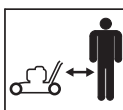

Spiegazione dei livelli di avvertenza

Le avvertenze sono suddivise in tre livelli.

AVVERTENZA!



AVVERTENZA! Utilizzato se è presente un rischio di gravi lesioni, morte dell'operatore oppure danni all'ambiente circostante nel caso in cui le istruzioni del manuale non vengano rispettate.

ATTENZIONE!



ATTENZIONE! Utilizzato se è presente un rischio di lesioni per l'operatore oppure danni all'ambiente circostante nel caso in cui le istruzioni del manuale non vengano rispettate.

NOTA!

NOTA! Utilizzato se è presente un rischio di danni ai materiali oppure alla macchina nel caso in cui le istruzioni del manuale non vengano rispettate.

Indice

SIMBOLOGIA

I simboli sulla macchina:	47
Spiegazione dei livelli di avvertenza	47

INDICE

Indice	48
--------------	----

INTRODUZIONE

Alla gentile clientela	49
Caratteristiche	49

PRESENTAZIONE

Che cosa c'è nel rasaerba?	50
----------------------------------	----

DISPOSITIVI DI SICUREZZA DELLA

MACCHINA

Generalità	51
------------------	----

MONTAGGIO E REGOLAZIONI

Generalità	52
Impugnatura	52
Altezza di taglio	52
Collettore	52
Insero per mulching	52
Rabbocco dell'olio	52

OPERAZIONI CON IL CARBURANTE

Generalità	53
Carburante	53
Rifornimento	53
Trasporto e rimessaggio	53

FUNZIONAMENTO

Abbigliamento protettivo	54
Norme generali di sicurezza	54
Tecnica fondamentale di lavoro	55
Trasporto e rimessaggio	55
Avviamento e arresto	56

MANUTENZIONE

Generalità	57
Schema di manutenzione	57
Ispezione generale	57
Pulitura esterna	57
Livello dell'olio	57
Attrezzatura di taglio	57
Candela	58
Sostituzione e regolazione della cinghia trapezoidale	58
Sostituzione e regolazione della cinghia centrale .	58
Filtro dell'aria	59
Cambio dell'olio	59
Filtro dell'olio	59
Sistema di alimentazione	59
Riciclaggio	59

CARATTERISTICHE TECNICHE

Caratteristiche tecniche	60
Dichiarazione di conformità CE	61

Alla gentile clientela

Congratulazioni per aver scelto di acquistare un prodotto Husqvarna! Le origini della Husqvarna risalgono al 1689 quando il re Karl XI fece costruire una fabbrica sulle rive del fiume Huskvarnaån per la produzione di moschetti. La posizione sul fiume Huskvarnaån è spiegata dal fatto che il fiume veniva usato per produrre energia, rappresentando così una vera e propria centrale idroelettrica. Durante gli oltre 300 anni della sua esistenza, l'azienda Husqvarna ha fabbricato innumerevoli prodotti, dalle stufe a legna fino ai moderni elettrodomestici, dalle macchine da cucire alle biciclette e alle motociclette. Nel 1956 venne lanciato il primo rasaerba a motore, seguito dalla motosega nel 1959 ed è proprio questo il settore di competenza odierno della Husqvarna.

La Husqvarna è oggi uno dei leader mondiali nella produzione di articoli per giardinaggio e silvicoltura, con qualità e prestazioni come priorità assoluta. L'idea commerciale si basa sullo sviluppo, la produzione e la commercializzazione di prodotti a motore destinati a giardinaggio e silvicoltura ed anche al settore edilizio e a quello dell'installazione di impianti. La Husqvarna vuole inoltre essere all'avanguardia per quanto concerne l'ergonomia, le esigenze dell'operatore, la sicurezza e il rispetto dell'ambiente, motivi per cui sono state introdotte una serie di innovazioni tecnologiche al fine di migliorare i prodotti da questi punti di vista.

Siamo convinti che sarete pienamente soddisfatti della qualità e delle prestazioni del nostro prodotto per un lungo tempo a venire. L'acquisto di uno dei nostri prodotti vi garantisce l'accesso alla competenza di personale qualificato per l'assistenza e le riparazioni in caso di necessità. Se non avete acquistato la macchina presso uno dei nostri rivenditori autorizzati, rivolgetevi alla più vicina officina di assistenza.

Ci auguriamo che rimarrete soddisfatti della vostra macchina e speriamo di potervi servire per molto tempo in futuro. Non dimenticate che questo manuale delle istruzioni è un documento di valore. Seguendone il contenuto (uso, assistenza, manutenzione ecc.) potrete aumentare notevolmente la durata della vostra macchina e anche il suo valore di usato. Se vendete la macchina, ricordate di consegnare il manuale delle istruzioni al nuovo proprietario.

La ringraziamo per aver scelto un prodotto Husqvarna.

La Husqvarna AB procede costantemente allo sviluppo dei propri prodotti e si riserva quindi il diritto di apportare, senza alcun preavviso, modifiche riguardanti fra l'altro la forma e l'aspetto esteriore.

Caratteristiche

I prodotti Husqvarna si distinguono per valori di eccellenza in quanto a prestazioni, affidabilità, tecnologia innovativa, soluzioni tecniche avanzate e rispetto dell'ambiente.

Di seguito sono descritte alcune delle caratteristiche esclusive dei prodotti.

Mulching

Sistema di taglio efficiente che sminuzza finemente l'erba e la disperde nel prato. È possibile utilizzarlo come alternativa al raccogliherba.

Trazione anteriore

Quando l'impugnatura viene premuta, le ruote di trascinamento vengono sollevate dal prato rendendo più semplice l'uso della macchina.

Impugnatura con sistema di smorzamento delle vibrazioni

Le impugnature con sistema di smorzamento delle vibrazioni prevengono le lesioni da vibrazione per coloro che tagliano l'erba di frequente e per lunghi periodi di tempo.

Raccogliherba grande

Un raccogliherba grande richiede meno svuotamenti, facilitando così il lavoro e consentendo un risparmio di tempo.

PRESENTAZIONE

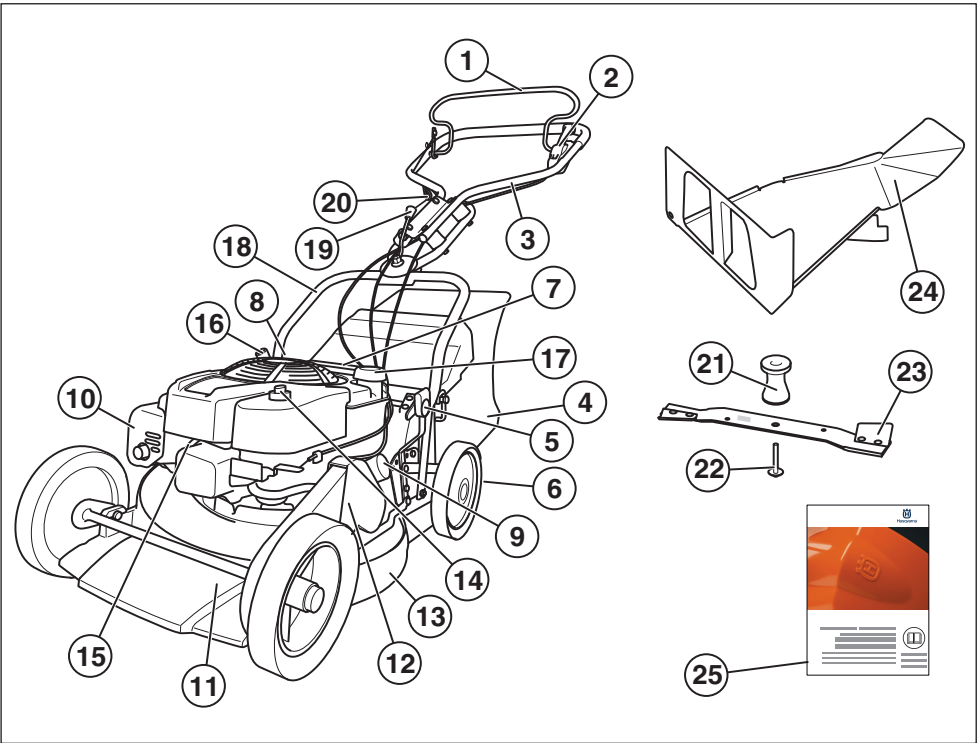

Che cosa c'è nel rasaerba?

- | | | | |
|----|--------------------------------------|----|-----------------------------------|
| 1 | Manopola del freno del motore | 14 | Filtro dell'aria |
| 2 | Comando della frizione | 15 | Candela |
| 3 | Impugnatura superiore | 16 | Maniglia di avviamento |
| 4 | Collettore | 17 | Serbatoio carburante |
| 5 | Regolazione dell'altezza di taglio | 18 | Impugnatura inferiore |
| 6 | Dispositivo di pulizia ruote | 19 | Impugnatura regolazione angolata |
| 7 | Impugnatura, altezza impugnatura | 20 | Staffa, impugnatura di avviamento |
| 8 | Asta di livello / rabbocco dell'olio | 21 | Attacco del coltello |
| 9 | Filtro dell'olio | 22 | Bullone del coltello |
| 10 | Marmitta | 23 | Coltello |
| 11 | Carter del gruppo di taglio | 24 | Inserto per mulching |
| 12 | Scatola ingranaggi | 25 | Istruzioni per l'uso |
| 13 | Protezione laterale | | |

DISPOSITIVI DI SICUREZZA DELLA MACCHINA

Generalità

In questo capitolo vengono presentati i dispositivi di sicurezza della macchina, la loro funzione, il controllo e la manutenzione necessari per assicurarne una funzione ottimale.



AVVERTENZA! Non usare mai una macchina con dispositivi di sicurezza difettosi. Se la macchina non supera tutti i controlli, contattare un'officina per le necessarie riparazioni.

Prevenire la messa in funzione accidentale rimuovendo il cavo di accensione dalla candela.

Carter del gruppo di taglio

- Il carter del gruppo di taglio è concepito per ridurre le vibrazioni e per ridurre il rischio di ferite da taglio.

Controllo del carter del gruppo di taglio

- Controllare che il carter del gruppo di taglio sia integro e che non presenti difetti visibili, ad esempio incrinature del materiale.

Scatola ingranaggi

- La scocca di protezione è concepita per ridurre il rischio di intrappolarsi e per estrarre la cinghia di trasmissione in caso di rottura.

Controllo della scatola ingranaggi

- Controllare che la scocca di protezione sia integra e che sia ben avvitata.

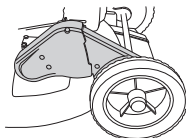

Manopola del freno del motore

- Il freno del motore è concepito per arrestare il motore. Rilasciando la presa della manopola il motore deve arrestarsi.

Controllo della manopola del freno motore

- Accelerare a fondo e rilasciare quindi il dispositivo del freno. Il motore deve fermarsi e la trasmissione disinserirsi. Il freno del motore deve sempre essere regolato in modo che il motore si arresti entro 3 secondi.

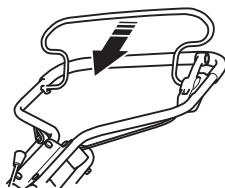

Sistema di smorzamento delle vibrazioni



AVVERTENZA! La sovraesposizione a vibrazioni può provocare lesioni vascolari o nervose in soggetti che soffrono di disfunzioni circolatorie. Rivolgersi a un medico se si provano sintomi ricollegabili alla sovraesposizione a vibrazioni. Esempi di questi sintomi: intorpidimento, perdita di sensibilità, "formicolio", "torpore", dolore, mancanza di forza o riduzione delle forze normali, alterazioni di colore o aspetto della pelle. Questi sintomi si manifestano solitamente a dita, mani o polsi. I sintomi possono accentuarsi a temperature rigide.

- Il sistema di smorzamento delle vibrazioni adottato, elimina la maggior parte delle vibrazioni che si sviluppano durante l'uso della macchina.
- Il tubo in acciaio del sistema delle impugnature e il carter del gruppo di taglio sono costruiti in modo da ridurre al minimo le vibrazioni provenienti dal motore. Questo modello dispone anche di 4 smorzatori inseriti nel corpo della maniglia per ridurre ulteriormente le vibrazioni

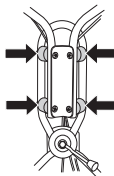

Controllare il sistema di smorzamento delle vibrazioni

- Controllare che le impugnature e gli elementi antivibrazioni non siano danneggiati.

Marmitta



AVVERTENZA! Non utilizzare mai la macchina senza marmitta o con marmitta in cattive condizioni. Una marmitta difettosa può aumentare sensibilmente il livello acustico e il pericolo di incendio. Tenere a portata di mano un estintore o altri attrezzi per spegnere le fiamme.

La marmitta è molto calda durante l'uso e per un po' di tempo dopo. Quanto detto vale anche se la macchina funziona al minimo. Considerare il pericolo di incendio, specialmente quando si movimentano sostanze e/o gas infiammabili.

- La marmitta è costruita in modo da assicurare il minimo livello di rumorosità e da allontanare i gas di scarico del motore dall'operatore.

Controllo della marmitta

- Controllare periodicamente che la marmitta sia integra e fissata correttamente.

MONTAGGIO E REGOLAZIONI

Generalità



IMPORTANTE! Prevenire la messa in funzione accidentale rimuovendo il cavo di accensione dalla candela.

Impugnatura

Impugnatura inferiore

- Montare l'impugnatura inferiore sulla macchina con i dadi.

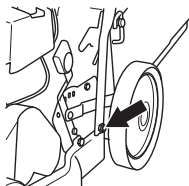

Impugnatura superiore

- Montare l'impugnatura superiore utilizzando il dado dell'impugnatura sulla piastra della guida. Non dimenticare la rondella fra la piastra e il dado a ruota. Non sono necessari attrezzi per il montaggio.

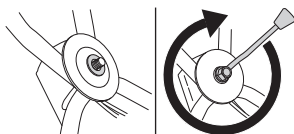

- Collegare i cavi all'impugnatura utilizzando le fascette stringicavo fornite.

Impostazioni

- Se necessario, il manubrio può essere girato leggermente di fianco mediante l'apposito snodo. Il manubrio può essere regolato su diverse posizioni in modo da ottenere la migliore posizione di guida, ad es. quando si taglia in prossimità di siepi o recinzioni.

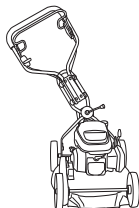

Altezza impugnatura

- Spostare in avanti con una mano l'impugnatura per la regolazione dell'altezza dell'impugnatura e tenerla con l'altra mano. Regolare l'altezza.

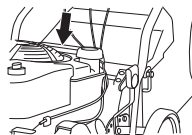

- Rilasciare l'impugnatura per la regolazione dell'altezza dell'impugnatura e verificare che l'impugnatura sia nella posizione corretta e sia fissata saldamente.

Altezza di taglio

NOTA! Non impostare l'altezza di taglio ad un livello troppo basso poiché esiste il rischio che i coltelli colpiscano il terreno in caso di irregolarità.

Spostare la leva indietro per una maggiore altezza di taglio e in avanti per un'altezza di taglio minore.

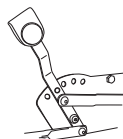

Collettore

- Montare il raccogliërba.
- Montare la parte inferiore del raccogliërba nel foro di scarico. Fissare i ganci alle viti sporgenti.

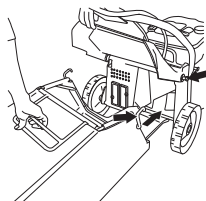

Inserto per mulching

- Avvitare il volante senza serrare al fine di montare/smontare l'inserto per il mulching.

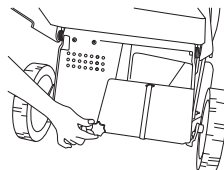

Rabbocco dell'olio

- Il serbatoio dell'olio è vuoto alla consegna. Riempire il serbatoio con l'olio motore fornito fino al segno. L'olio motore deve essere sostituito dopo le prime 5 ore.

OPERAZIONI CON IL CARBURANTE

Generalità



AVVERTENZA! Un motore acceso in un ambiente chiuso o mal ventilato può essere causa di morte per soffocamento o avvelenamento da monossido di carbonio.

Il carburante e i vapori tossici sono altamente infiammabili e la loro inalazione o il contatto cutaneo possono provocare gravi lesioni. Agire dunque con cautela maneggiando il carburante e assicurare una buona ventilazione dell'ambiente durante l'operazione.

I gas di scarico del motore sono molto caldi e possono contenere scintille in grado di provocare incendi. Non avviare mai la macchina in ambienti chiusi o vicino a materiale infiammabile!

Non fumare né collocare oggetti caldi nelle vicinanze del carburante.

Carburante

NOTA! La macchina è dotata di motore a quattro tempi. Accertarsi che ci sia sempre olio a sufficienza nel serbatoio dell'olio.

Benzina

- Usare benzina di buona qualità, con o senza piombo.
- Il numero minimo di ottani raccomandato è 90 (RON). Se si utilizza una benzina con un numero di ottani inferiore a 90, il motore può strappare. In tal caso la temperatura del motore aumenta e possono verificarsi gravi avarie.
- Usare nei casi in cui sia possibile una benzina ecologica, la cosiddetta benzina alchilata.

Olio motore

NOTA! Controllare il livello dell'olio prima di avviare il rasaerba. Un livello dell'olio troppo basso può provocare seri danni al motore.

- Consultare le istruzioni nella sezione "Manutenzione".
- L'olio motore deve essere sostituito dopo le prime 5 ore. Fare riferimento ai dati tecnici per le indicazioni del tipo di olio da utilizzare. Non usare mai olio per motori a due tempi.

Rifornimento



AVVERTENZA! Spegner il motore e lasciarlo raffreddare alcuni minuti prima del rifornimento. Il motore deve essere spento e l'interruttore di arresto deve essere in posizione di arresto (STOP).

Utilizzare sempre una latta di benzina per evitare il rischio di sversamento.

Aprire il tappo del serbatoio con cautela, per eliminare eventuali sovrappressioni.

Pulire intorno al tappo del serbatoio carburante.

Dopo il rifornimento chiudere bene il tappo. La negligenza potrebbe provocare un incendio.

Prima di avviare la macchina spostarla di almeno 3 metri dal luogo del rifornimento.

Non accendere mai la macchina:

- Se avete versato del carburante o dell'olio per motore sulla macchina: Asciugare il versato e lasciar evaporare i residui di benzina.
- Se avete versato del carburante su voi stessi o sui vostri abiti, cambiare abiti. Lavare le parti del corpo che sono venute a contatto con il carburante. Usare acqua e sapone.
- Se vi sono perdite di carburante nella macchina. Controllare con regolarità la presenza di eventuali perdite dal tappo del serbatoio o dai tubi di alimentazione.

Trasporto e rimessaggio

- Il rimessaggio e il trasporto della macchina e del carburante devono essere eseguiti in modo che eventuali perdite o vapori non rischino di venire a contatto con scintille o fiamme aperte, generate ad esempio da macchine elettriche, motori elettrici, contatti/interruttori o caldaie.
- Per il rimessaggio e il trasporto del carburante usare recipienti adeguati ed omologati per tale scopo.

Lunghi periodi di rimessaggio

- In caso di rimessaggio della macchina per un periodo prolungato il serbatoio del carburante va svuotato. Per l'eliminazione dei resti inutilizzati di carburante rivolgersi al più vicino distributore di benzina.

Abbigliamento protettivo

Lavorando con la macchina usare sempre abbigliamento protettivo omologato. L'uso di abbigliamento protettivo non elimina i rischi di lesioni, ma riduce gli effetti del danno in caso di incidente. Consigliatevi con il vostro rivenditore di fiducia per la scelta dell'attrezzatura adeguata.

Usare sempre:

- Scarpe o stivali robusti e antiscivolo.
- Pantaloni lunghi robusti. Non indossare pantaloni corti o sandali e non camminare a piedi scalzi.
- Usare i guanti in caso di necessità, ad esempio durante il montaggio, il controllo o la pulizia del gruppo di taglio.

Norme generali di sicurezza

Questa sezione elenca le norme basilari per un uso sicuro della mototroncatrice per muri. Queste informazioni non potranno mai sostituire la competenza di un professionista, costituita sia da formazione professionale che da esperienza pratica.

- Prima di usare la macchina, leggere per intero le istruzioni per l'uso e accertarsi di averne compreso il contenuto.
- Tenere presente che l'operatore è responsabile di eventuali incidenti o pericoli per gli altri o le cose.
- La macchina deve rimanere pulita. I segnali e gli adesivi devono essere interamente leggibili.

Impiegare sempre il buon senso

Non è possibile coprire tutte le situazioni immaginabili che potreste affrontare. Prestare sempre attenzione e usare il buon senso. In situazioni in cui vi sentite incerti su come procedere, rivolgersi sempre ad un esperto. Contattate il vostro rivenditore o un operatore che abbia esperienza della macchina. Evitare ogni tipo di operazione per la quale non vi sentiate sufficientemente competenti!



AVVERTENZA! Questa macchina genera un campo elettromagnetico durante il funzionamento che in determinate circostanze può interferire con impianti medici attivi o passivi. Per ridurre il rischio di gravi lesioni personali o mortali, i portatori di tali impianti devono consultare il proprio medico e il relativo produttore prima di utilizzare la macchina.



AVVERTENZA! Se utilizzata in modo improprio o non corretto, la macchina può essere un attrezzo pericoloso in grado di provocare gravi lesioni o morte dell'operatore, o di altre persone.

Non permettere mai a bambini o persone non autorizzate di utilizzare o sottoporre a manutenzione la macchina.

La macchina non deve essere utilizzata da persone con capacità psicofisiche ridotte o persone che, per motivi di salute, non sono nella posizione di poterla utilizzare senza la supervisione di una persona responsabile della loro sicurezza.

Non consentire mai ad altri l'utilizzo della macchina senza accertarsi che abbiano capito il contenuto del manuale di istruzioni.

Non utilizzare mai la macchina in condizioni di stanchezza oppure sotto l'effetto di alcolici, stupefacenti o farmaci in grado di alterare la vista, la capacità di valutazione o la coordinazione.



AVVERTENZA! Modifiche e/o utilizzo di accessori non autorizzati possono causare gravi lesioni e la morte dell'operatore o altre persone. Evitare assolutamente di modificare la versione originale della macchina senza l'autorizzazione del fabbricante.

Non modificare mai la macchina né utilizzarla se sembra essere stata modificata da altri.

Non usare mai una macchina difettosa. Effettuare i controlli di sicurezza e attenersi alle istruzioni di manutenzione e riparazione riportate nel presente manuale. Alcuni interventi devono essere eseguiti da personale specializzato. Vedere le istruzioni alla sezione Manutenzione.

Usare sempre accessori originali.

FUNZIONAMENTO

Sicurezza dell'area di lavoro

- Prima di iniziare le operazioni, ripulire il prato da rami, ramoscelli, sassi ecc.
- Gli oggetti che urtano il gruppo di taglio potrebbero essere proiettati e causare danni a cose e persone. Tenere lontano da animali e persone.
- Evitare di lavorare in condizioni di tempo sfavorevoli. Ad esempio nebbia, pioggia intensa, vento forte ecc. Lavorare nel maltempo è faticoso e può creare situazioni di pericolo, ad esempio un terreno sdrucciolevole.
- Osservare l'ambiente circostante per accertarsi che non ci siano elementi che possano influire sul controllo della macchina.
- Prestare attenzione a radici, pietre, rametti, fossi, canali ecc. L'erba alta può nascondere ostacoli.
- La rasatura sui pendii può essere pericolosa. Non usare il rasaerba sui terreni molto scoscesi. Non è consigliabile usare il rasaerba su terreni con angolo di pendenza superiore a 15 gradi.
- In caso di terreni in pendenza il percorso dovrebbe essere ad angolo retto rispetto al pendio. È molto più facile procedere trasversalmente su un pendio che in salita e discesa.
- Prestare attenzione in prossimità di angoli e oggetti nascosti, potrebbero ostacolare la visuale.

Sicurezza sul lavoro

- Il rasaerba è concepito esclusivamente per la rasatura di superfici erbose. Non utilizzare la macchina per altri scopi.
- Usare sempre abbigliamento protettivo. Vedi istruzioni alla voce Abbigliamento protettivo.
- Non avviare mai il rasaerba prima di aver montato il coltello e tutti i carter. Il coltello potrebbe staccarsi e causare danni alle persone.
- Evitare che il coltello colpisca corpi estranei, ad esempio radici o simili. Questo può comportare una perdita di affilatura del coltello e il piegamento dell'albero motore. Un albero piegato implica un cattivo equilibrio e forti vibrazioni, il che comporta un grave rischio che il coltello si stacchi.
- La manopola del freno non dev'essere mai fissata in modo permanente all'impugnatura quando la macchina è in funzione.
- Situare il rasaerba su una superficie piana e metterlo in moto. Accertarsi che il coltello non venga a contatto con il suolo o con corpi estranei.
- Posizionarsi sempre dietro la macchina. Consentire a tutte le ruote di restare a contatto con il suolo e tenere entrambe le mani sull'impugnatura durante il taglio. Tenere le mani e i piedi lontani dai dischi rotanti.
- Non ribaltare la macchina a motore in moto. Evitare di correre con la macchina quando questa è in funzione. Camminare sempre, spingendo la macchina.

- Prestare la massima attenzione nel tirare la macchina verso di sé durante l'operazione.
- Non sollevare o trasportare mai un rasaerba con il motore acceso. Se dovete sollevare il rasaerba, spegnere prima il motore e staccare il cavo di accensione dalla candela.
- Spegnere il motore in caso di spostamento della macchina su un terreno che non dev'essere rasato. Ad esempio vialetti ghiaiosi, pietre, sassi, asfalto ecc.
- Evitare di correre con la macchina quando questa è in funzione. Camminare sempre, spingendo la macchina.
- Spegnere il motore prima di modificare l'altezza di taglio. Non effettuare mai regolazioni a motore acceso.
- Non lasciare mai la macchina incustodita a motore acceso. Spegnere il motore. Verificare che il gruppo di taglio non abbia smesso di ruotare.
- In caso di collisione con un oggetto o all'insorgere di vibrazioni fermare la macchina. Togliere il cavo di accensione dalla candela. Controllare che la macchina non presenti danni. Riparare eventualmente ogni danno riscontrato.

Tecnica fondamentale di lavoro

- Utilizzare sempre un disco affilato per ottenere risultati ottimali. Un disco non tagliente è causa di un taglio non uniforme e l'erba ingiallisce sulla superficie di taglio.
- Non tagliare mai più di 1/3 della lunghezza dell'erba. Questo vale particolarmente nei periodi di siccità. Iniziare a tagliare con un'altezza di taglio elevata. Controllare poi il risultato e regolare l'altezza in modo adeguato. Se l'erba è particolarmente lunga, eseguire l'operazione lentamente e ripeterla se necessario.
- Tagliare sempre in direzioni diverse per evitare il formarsi di strisce sul prato.

Trasporto e rimessaggio

- Assicurare le attrezzature durante il trasporto per evitare danni di trasporto e incidenti.
- Conservate l'attrezzatura in un luogo chiuso a chiave e quindi lontano dalla portata di bambini e di persone non autorizzate.
- Conservare la macchina e i suoi accessori in un luogo asciutto e protetto dal gelo.
- Per il trasporto e la conservazione del carburante, vedere la sezione "Operazioni con il carburante".

FUNZIONAMENTO

Avviamento e arresto

Prima dell'avviamento



AVVERTENZA! Prima di usare la macchina, leggere per intero le istruzioni per l'uso e accertarsi di averne compreso il contenuto.

Usare sempre abbigliamento protettivo. Vedi istruzioni alla voce Abbigliamento protettivo.

- Osservare che non vi siano non addetti ai lavori nelle vicinanze.
- Eseguire la manutenzione giornaliera. Consultare le istruzioni nella sezione "Manutenzione".
- Accertarsi che il cavo di accensione sia ben collegato alla candela.

Avviamento

- La manopola del freno del motore dev'essere tenuta contro l'impugnatura all'avviamento del motore.
- Posizionarsi dietro la macchina.
- Afferrare la manopola di avviamento, estrarre lentamente la cordicella di avviamento con la mano destra fino a quando si avverte resistenza (i ganci di avviamento entrano in azione). Tirare con forza per avviare il motore. Non avvolgere mai la cordicella di avviamento intorno alla mano.

Trasmissione

- Per inserire la marcia, premere in avanti la leva della frizione.

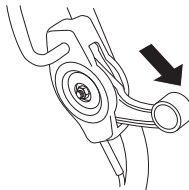

Arresto

- Il motore si arresta rilasciando la manopola del freno del motore. La marcia si disinserisce anche quando si rilascia la manopola del freno
- È possibile sganciare solo la ruota motrice rilasciando leggermente la leva del freno.

MANUTENZIONE

Generalità



AVVERTENZA! L'utilizzatore può eseguire solo le operazioni di manutenzione e assistenza descritte in questo manuale delle istruzioni. Per operazioni di maggiore entità rivolgersi ad un'officina autorizzata.

Prevenire la messa in funzione accidentale rimuovendo il cavo di accensione dalla candela.

La durata della macchina può ridursi e il rischio di incidenti aumentare se la manutenzione non viene eseguita correttamente e se l'assistenza e/o le riparazioni non vengono effettuate da personale qualificato. Per ulteriori informazioni rivolgersi alla più vicina officina di assistenza.

- Fate controllare regolarmente la macchina dal vostro distributore Husqvarna per eventuali messe a punto e riparazioni.
- Usare sempre accessori originali.

Schema di manutenzione

Nel programma di manutenzione è possibile verificare quali parti della macchina richiedono manutenzione e a quali intervalli deve essere eseguita. Gli intervalli sono calcolati in base all'uso giornaliero della macchina e potrebbe differire a seconda della frequenza di utilizzo.

Manutenzione giornaliera	Manutenzione settimanale	Manutenzione mensile
Ispezione generale	Candela	Sostituzione e regolazione della cinghia trapezoidale
Pulitura esterna	Sistema di smorzamento delle vibrazioni*	Sostituzione e regolazione della cinghia centrale
Livello dell'olio	Marmitta*	Filtro dell'aria
Attrezzatura di taglio		Cambio dell'olio
Batteria		Filtro dell'olio
Carter del gruppo di taglio e scocca di protezione*		Sistema di alimentazione
Manopola del freno del motore*		

*Vedere istruzioni nella sezione "Dispositivi di sicurezza della macchina".

Notare che le cinghie di trasmissione si sistemano durante il primo periodo di rodaggio (5 ore) e potrebbe essere necessario regolarne la tensione. Vedere le istruzioni: Sostituzione e regolazione della cinghia trapezoidale, Sostituzione e regolazione della cinghia centrale

Ispezione generale

- Controllare che dadi e viti siano ben serrati.

Pulitura esterna

- Ripulire il rasoerba da foglie, erba e simili usando una spazzola.
- Non utilizzare una lancia ad alta pressione per pulire la macchina.
- Non dirigere mai getti d'acqua sul motore.
- Pulire la presa dell'aria del dispositivo di avviamento. Controllare il dispositivo di avviamento e la cordicella.
- Durante la pulizia sotto lo scomparto di taglio, girare la macchina mettendola con le candele verso l'alto. Svuotare il serbatoio del carburante.

Livello dell'olio

Collocare il rasoerba su una superficie piana durante il controllo del livello dell'olio. Controllare il livello dell'olio con l'asticella fissata al tappo del serbatoio.

- Rimuovere il tappo dell'olio e pulire l'asta di livello.
- Riposizionare l'asta di livello. Il tappo del serbatoio dev'essere completamente avvitato per poter rilevare l'esatto livello dell'olio.
- Se il livello dell'olio è basso, rabboccare con olio per motore fino al marchio superiore dell'asticella.

Attrezzatura di taglio

- Controllare il gruppo di taglio per individuare danni o incurvature. Un gruppo di taglio danneggiato dev'essere sostituito.
- Accertarsi che il coltello sia sempre ben affilato e ben equilibrato.

Sostituzione dei dischi



AVVERTENZA! Usare sempre dei guanti robusti durante le operazioni di assistenza e manutenzione del gruppo di taglio. I coltelli sono molto taglienti e ci si può ferire facilmente.

Smontaggio

- Svitare il bullone che fissa il coltello.

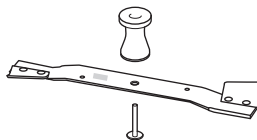

- Rimuovere il disco usato. Verificare che la staffa del disco sia priva di danni. Controllare inoltre che il bullone del coltello sia integro e che l'albero motore non sia piegato.

MANUTENZIONE

Montaggio

- Mettere il tagliente con la rondella di frizione contro la staffa del tagliente. Assicurarsi che il tagliente sia correttamente centrato sull'albero. Per evitare vibrazioni, mettere il tagliente del rasaerba in modo che il segno sulla staffa del tagliente sia visibile sui lati del tagliente stesso.



- Montare la rondella e avvitare bene il bullone. Serrare il bullone con una coppia di 45-60 Nm.



- Girare manualmente il disco per verificare che possa ruotare liberamente. Provare la macchina.

Candela

NOTA! Usare candele originali o di tipo raccomandato! Altre candele possono danneggiare cilindro e pistone.

- Se la macchina presenta bassa potenza, difficoltà di avviamento o minimo irregolare: controllare sempre la candela prima di adottare qualsiasi altro provvedimento.
- Se questa è incrostata, pulirla e controllare la distanza tra gli elettrodi, che deve essere 0,5 mm. Sostituire se necessario.

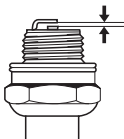

Sostituzione e regolazione della cinghia trapezoidale

- Togliere la scocca di protezione svitando le viti. Rimuovere il coprimozzo della ruota anteriore sulla trasmissione, facendo leva leggermente con un cacciavite.

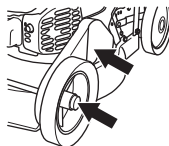

- Allentare il bullone di trasporto e rimuovere la ruota.
- Rimuovere la cinghia.
- Montare la nuova cinghia e assicurarsi che si adatti correttamente sul cuscinetto a sfere prima di regolarla.

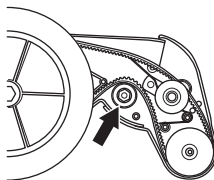

- Regolare la cinghia muovendo il cuscinetto in alto o in basso.

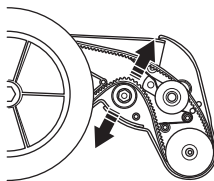

- Le cinghie nuove tendono ad allungarsi, quindi la regolazione va ripetuta dopo alcune ore di funzionamento.
- Avvitare la ruota e il coperchio cinghia, quindi provare la macchina.

Sostituzione e regolazione della cinghia centrale

La cinghia centrale scorre fra l'albero motore e la trasmissione.

Regolazione della cinghia centrale

- Allentare di alcuni giri le viti di registro.

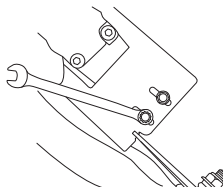

- Regolare la cinghia muovendo la marcia avanti o indietro.

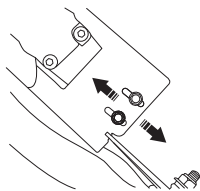

- La cinghia va tesa in modo che possa muoversi di 6-10 mm al centro. Ciò corrisponde a una forza di circa 3 kg. Usare un dinamometro per la verifica.
- Serrare correttamente le viti di regolazione. (3 Nm)
- Verificare il funzionamento della marcia, dato che la regolazione della trasmissione influisce sulla tensione della cinghia di trasmissione.

Sostituire la cinghia centrale

- Togliere il coltello.
- Allentare le viti di regolazione.
- Sostituire la cinghia con una nuova e stringere leggermente le viti di regolazione.
- Regolare la cinghia centrale. Vedere le istruzioni alla sezione "Regolazione della cinghia centrale".
- Montare il disco.

Filtro dell'aria

- Smontare il coperchio del filtro dell'aria ed estrarre il filtro.
- Pulire il filtro scuotendolo contro una superficie piana. Non usare mai solventi contenenti petrolio, ad esempio paraffina, oppure aria compressa per pulire il filtro.
- Il filtro non ritorna mai completamente pulito. Pertanto va sostituito periodicamente con uno nuovo. **Un filtro danneggiato va sostituito immediatamente.**
- Durante il montaggio, accertarsi che il filtro dell'aria sia del tutto aderente al portafiltro.

Cambio dell'olio

- Vuotare il serbatoio del carburante.
- Svitare il tappo del serbatoio dell'olio.
- Usare un recipiente idoneo per raccogliere il lubrificante.
- Far uscire l'olio facendolo scolare dal tubo di rifornimento dopo aver inclinato il motore. Rivolgersi alla più vicina stazione di servizio per lo smaltimento dell'olio per motore in eccesso.
- Riempire con nuovo olio motore di buona qualità. Vedere le istruzioni nella sezione "Dati tecnici".

Filtro dell'olio



AVVERTENZA! Il filtro dell'olio diventerà molto caldo durante e dopo l'uso. Quando si smonta il filtro dell'olio, utilizzare sempre dei guanti da lavoro robusti.

- Svitare il tappo del serbatoio dell'olio.
- Usare un recipiente idoneo per raccogliere il lubrificante.
- Far uscire l'olio facendolo scolare dal tubo di rifornimento dopo aver inclinato il motore. Rivolgersi alla più vicina stazione di servizio per lo smaltimento dell'olio per motore in eccesso.
- Svitare il filtro dell'olio. Chiedere alla propria stazione di rifornimento più vicina informazioni su come smaltire il filtro dell'olio usato.
- Applicare un velo di olio pulito alla guarnizione di gomma del nuovo filtro dell'olio.
- Avvitare nuovamente il filtro dell'olio. Quando la guarnizione tocca il supporto, serrare di 1/2 - 3/4 di giro.
- Riempire con nuovo olio motore di buona qualità. Vedere le istruzioni nella sezione "Dati tecnici".
- Avviamento del motore. Verificare che non vi siano perdite durante la fase di riscaldamento del motore.
- Spegnerne il motore. Controllare il livello dell'olio, rabboccare se necessario.

Sistema di alimentazione

- Accertarsi dell'integrità di coperchio del serbatoio e relativa tenuta.
- Controllare il tubo pescante. Sostituire se necessario.

Riciclaggio

Questa macchina presenta i requisiti adeguati per una lunga durata. Pertanto l'impatto ambientale della macchina risulta minimo. Eseguire le operazioni di assistenza e manutenzione secondo le istruzioni del presente manuale. In questo modo il motore dura più a lungo e le emissioni pericolose vengono ridotte al minimo.

Quando questo prodotto sarà usurato e non più utilizzabile dovrà essere restituito al rivenditore o ad altri per essere riciclato. La macchina viene smontata e le parti suddivise nei diversi materiali per il riciclaggio. La maggior parte dei pezzi di questa macchina sono riciclabili.

CARATTERISTICHE TECNICHE

Caratteristiche tecniche

	LC 448S e
Motore	
Produttore del motore	Briggs & Stratton
Cilindrata, cm ³	190
Regime, rpm	2900
Potenza nominale motore, kW (vedi nota 1)	3,2
Sistema di accensione	
Candela	Champion RC12YC
Distanza all'elettrodo, mm	0,5
Carburante, lubrificazione	
Capacità serbatoio carburante, litri	1,1
Capacità serbatoio olio, litri	0,6
Olio motore	SAE 30/SAE 10W-30
Peso	
Macchina con serbatoi vuoti, kg	44
Emissioni di rumore (vedi nota 2)	
Livello potenza acustica, misurato dB(A)	95
Livello potenza acustica, garantito L _{WA} dB(A)	96
Livelli di rumorosità (vedi nota 3)	
Livello pressione acustica all'udito dell'operatore, dB(A)	81
Livelli di vibrazioni, a_{hveq} (vedi nota 4)	
Impugnatura, m/s ²	2,2
Sistema di taglio	
Altezza di taglio, mm	25-55
Larghezza di taglio, cm	48
Coltello	Collect
Capacità del raccoglierba, litri	65

Nota 1: La potenza nominale del motore indicata corrisponde alla potenza netta media (al rapporto giri/min. specificato) di un tipico motore in fase di produzione per il modello di motore misurato dalla normativa SAE J1349/ISO1585. I motori per produzione di massa potrebbero presentare un valore diverso da questo. L'uscita di potenza effettiva del motore installata nella macchina finale dipende dalla velocità di funzionamento, dalle condizioni ambientali e da altri valori.

Nota 2: Emissione di rumore nell'ambiente misurato come potenza acustica (L_{WA}) in base alla direttiva CE 2000/14/CE.

Nota 3: Livello di pressione acustica in ottemperanza alla norma EN 836. I dati riportati per il livello di pressione acustica hanno una dispersione statistica tipica (deviazione standard) di 1,2 dB(A).

Nota 4: Livello di vibrazioni in ottemperanza alla norma EN 836. I dati riportati per il livello di vibrazione hanno una dispersione statistica tipica (deviazione standard) di 0,2 m/s².

CARATTERISTICHE TECNICHE

Dichiarazione di conformità CE

(Solo per l'Europa)

Husqvarna AB, SE-561 82 Huskvarna, Sverige, tel: +46-36-146500, dichiara con la presente che i rasaerba a motore **Husqvarna LC 448S e** a partire dal numero di serie 14XXXXXXX in poi, sono conformi alle disposizioni della DIRETTIVA DEL CONSIGLIO:

- del 17 maggio 2006 "sulle macchine" **2006/42/CE**
- del 15 dicembre 2004 "sulla compatibilità elettromagnetica" **2004/108/CE**.
- dell'8 maggio 2000 "sull'emissione di rumore nell'ambiente" **2000/14/CE**.

Per informazioni relative alle emissioni di rumore, vedi capitolo Dati tecnici.

Sono state applicate le seguenti norme: EN 836, ISO 11094, EN 55012.

Organo competente: **0404, SMP Svensk Maskinprovning AB**, Box 7035, SE-750 07 Uppsala, ha pubblicato rapporti relativi all'attestazione della conformità in base all'allegato VI della DIRETTIVA DEL CONSIGLIO dell'8 maggio 2000 "sull'emissione di rumore nell'ambiente" 2000/14/CE.

Huskvarna, 31 ottobre 2013



Claes Losdal, Direttore sviluppo/Prodotti per giardini

(Rappresentante autorizzato per Husqvarna AB e responsabile della documentazione tecnica.)

ACLARACIÓN DE LOS SÍMBOLOS

Símbolos en la máquina:

¡ATENCIÓN! La máquina, si se utiliza de forma errónea o descuidada, puede ser una herramienta peligrosa que puede causar daños graves e incluso la muerte al usuario y a otras personas.



Lea detenidamente el manual de instrucciones y asegúrese de entender su contenido antes de utilizar la máquina.



Cuidado con los objetos lanzados o rebotados.



Asegúrese de que no haya terceros desautorizados en la zona de trabajo.



Evite el arranque accidental retirando el cable de encendido de la bujía.



Advertencia de cuchilla rotativa.
Cuidado con las manos y los pies.



Cerciórese de mantener las manos y los pies alejados del equipo de corte mientras el motor está en marcha.



Este producto cumple con la directiva CE vigente.



Las emisiones sonoras en el entorno según la directiva de la Comunidad Europea. Las emisiones de la máquina se indican en el capítulo Datos técnicos y en la etiqueta.



Explicación de los niveles de advertencia

Las advertencias se clasifican en tres niveles.

¡ATENCIÓN!



¡ATENCIÓN! Indica un riesgo de daños graves para el usuario o incluso muerte, o bien daños al entorno, si no se siguen las instrucciones del manual.

¡NOTA!



¡NOTA! Indica un riesgo de lesiones para el usuario o daños al entorno si no se siguen las instrucciones del manual.

AVISO

AVISO Indica un riesgo de daños en los materiales o en la máquina si no se siguen las instrucciones del manual.

Índice

ACLARACIÓN DE LOS SÍMBOLOS

Símbolos en la máquina:	62
Explicación de los niveles de advertencia	62

ÍNDICE

Índice	63
--------------	----

INTRODUCCIÓN

Apreciado cliente:	64
Características	64

PRESENTACIÓN

Componentes del cortacésped?	65
------------------------------------	----

EQUIPO DE SEGURIDAD DE LA MÁQUINA

Generalidades	66
---------------------	----

MONTAJE Y AJUSTES

Generalidades	67
Mango	67
Altura de corte	67
Recogedor	67
Accesorio triturador	67
Repostado de aceite	67

MANIPULACION DEL COMBUSTIBLE

Generalidades	68
Carburante	68
Repostaje	68
Transporte y almacenamiento	68

FUNCIONAMIENTO

Equipo de protección personal	69
Instrucciones generales de seguridad	69
Técnica básica de trabajo	70
Transporte y almacenamiento	70
Arranque y parada	71

MANTENIMIENTO

Generalidades	72
Programa de mantenimiento	72
Inspección general	72
Limpieza externa	72
Nivel del aceite	72
Equipo de corte	72
Bujía	73
Cambio y ajuste de la correa trapezoidal	73
Cambio y ajuste de la correa central	73
Filtro de aire	74
Cambio de aceite	74
Filtro de aceite	74
Sistema de combustible	74
Reciclaje	74

DATOS TÉCNICOS

Datos técnicos	75
Declaración CE de conformidad	76

INTRODUCCIÓN

Apreciado cliente:

¡Felicidades por haber adquirido un producto Husqvarna! La historia de Husqvarna data del año 1689, cuando el Rey Karl XI encargó la construcción de una fábrica en la ribera del río Huskvarna para la fabricación de mosquetes. La ubicación junto al río Huskvarna era lógica dado que el río se utilizaba para generar energía hidráulica. Durante los más de 300 años de existencia de la fábrica Husqvarna, se han fabricado productos innumerables; desde estufas de leña hasta modernas máquinas de cocina, máquinas de coser, bicicletas, motocicletas, etc. En 1956 se introdujo el primer cortacésped motorizado, seguido de la motosierra en 1959; y es en este segmento en el que actualmente trabaja Husqvarna.

Husqvarna es hoy uno de los principales fabricantes del mundo de productos de bosque y jardín, con la calidad y las prestaciones como principal prioridad. La idea de negocio es desarrollar, fabricar y comercializar productos motorizados para silvicultura y jardinería, así como para las industrias de construcción y obras públicas. Husqvarna tiene como objetivo estar en la vanguardia por lo que respecta a ergonomía, facilidad de empleo, seguridad y consideración ambiental; motivo por el cual ha desarrollado una serie de detalles para mejorar los productos en estas áreas.

Estamos convencidos de que usted apreciará con satisfacción la calidad y prestaciones de nuestro producto por mucho tiempo en adelante. Con la adquisición de alguno de nuestros productos, usted dispone de asistencia profesional con reparaciones y servicio en caso de ocurrir algo. Si ha adquirido el producto en un punto de compra que no es uno de nuestros concesionarios autorizados, pregúnteles por el taller de servicio más cercano.

Esperamos que su máquina le proporcione plena satisfacción y le sirva de ayuda por mucho tiempo en adelante. Tenga en cuenta que este manual de instrucciones es un documento de valor. Siguiendo sus instrucciones (de uso, servicio, mantenimiento, etcétera) puede alargar considerablemente la vida útil de la máquina e incrementar su valor de reventa. Si vende su máquina, entregue el manual de instrucciones al nuevo propietario.

¡Gracias por utilizar un producto Husqvarna!

Husqvarna AB trabaja constantemente para perfeccionar sus productos y se reserva, por lo tanto, el derecho a introducir modificaciones en la construcción y el diseño sin previo aviso.

Características

El alto rendimiento, la fiabilidad, la tecnología innovadora, las soluciones técnicas avanzadas y el respeto medioambiental son los valores que caracterizan a los productos de Husqvarna.

A continuación se describen algunas de las características únicas de su producto.

Triturado

Sistema de corte eficaz que tritura la hierba muy fina y la esparce en el césped. Puede usarse como una alternativa al recogedor.

Tracción de rueda delantera

Cuando se empuja la empuñadura hacia abajo, las ruedas motrices se levantan del césped, facilitando así el uso de la máquina.

Empuñadura amortiguadora de vibraciones

La empuñadura amortiguadora de vibraciones evita las lesiones provocadas por las vibraciones en aquellas personas que cortan frecuentemente y durante períodos prolongados.

Recogedor grande

Un recogedor grande significa menos vaciados, lo que facilita su trabajo y le ahorra tiempo.

PRESENTACIÓN

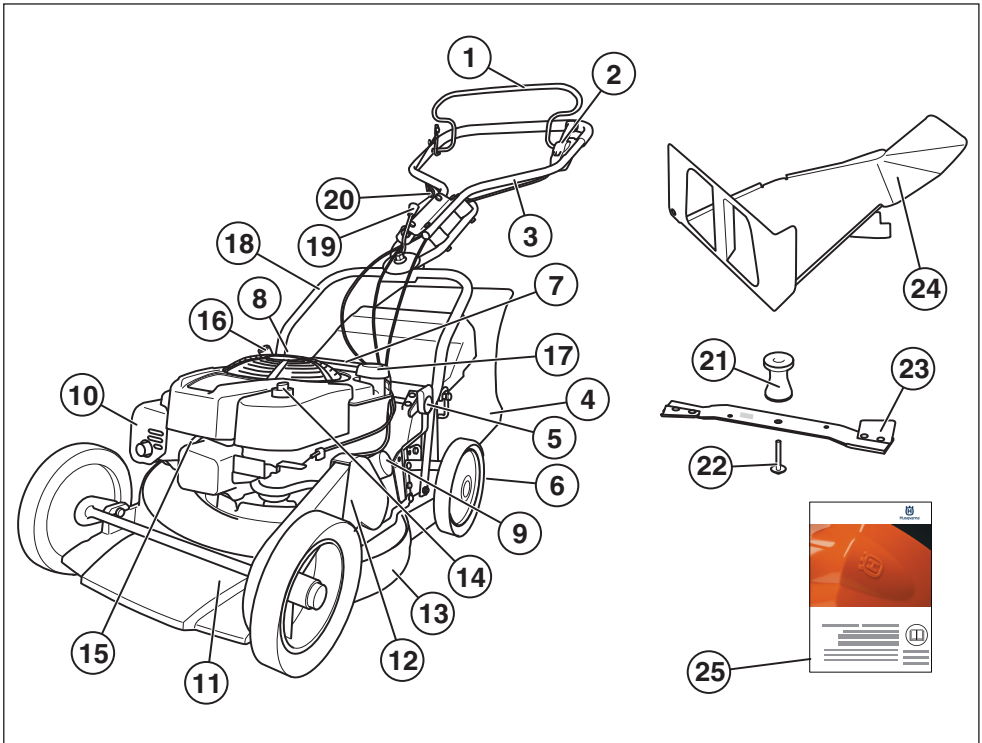

Componentes del cortacésped?

- | | |
|---|------------------------------------|
| 1 Horquilla del freno de motor | 14 Filtro de aire |
| 2 Control del embrague | 15 Bujía |
| 3 Mango superior | 16 Empuñadura de arranque |
| 4 Recogedor | 17 Depósito de combustible |
| 5 Palanca de ajuste de la altura de corte | 18 Empuñadura inferior |
| 6 Limpiaruedas | 19 Mango para ajuste de ángulo |
| 7 Empuñadura, altura de la empuñadura | 20 Soporte, empuñadura de arranque |
| 8 Varilla de nivel / llenado de aceite | 21 Soporte de cuchilla |
| 9 Filtro de aceite | 22 Tornillo de cuchilla |
| 10 Silenciador | 23 Cuchilla |
| 11 Cubierta de corte | 24 Accesorio triturador |
| 12 Caja de engranajes | 25 Manual de instrucciones |
| 13 Protección lateral | |

EQUIPO DE SEGURIDAD DE LA MÁQUINA

Generalidades

En este capítulo se describen los componentes de seguridad de la máquina, su función y el modo de efectuar el control y el mantenimiento para garantizar un funcionamiento óptimo.



¡ATENCIÓN! Nunca utilice una máquina con componentes de seguridad defectuosos. Si su máquina no pasa todos los controles, entréguela a un taller de servicio para su reparación.

Evite el arranque accidental retirando el cable de encendido de la bujía.

Cubierta de corte

- La cubierta de corte está construida para reducir las vibraciones y el riesgo de lesiones por corte.

Revisión de la cubierta de corte

- Compruebe que la cubierta de corte está intacta y no presenta defectos visibles como, por ejemplo, grietas.

Caja de engranajes

- La cubierta protectora está construida para reducir el riesgo de daños por apriete y para captar la correa de transmisión si se rompe.

Comprobación de la caja de engranajes

- Compruebe que la cubierta protectora está intacta y bien atornillada.

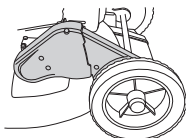

Horquilla del freno de motor

- El freno de motor está diseñado para parar el motor. Cuando se suelta la horquilla del freno de motor, éste debe parar.

Comprobación de la empuñadura de freno del motor

- Acelere al máximo y seguidamente suelte la horquilla del freno. Debe pararse el motor y desacoplarse la transmisión. El freno de motor debe estar siempre ajustado para que el motor se pare en un lapso de 3 segundos.

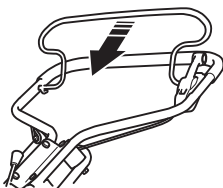

Sistema amortiguador de vibraciones



¡ATENCIÓN! La sobreexposición a las vibraciones puede provocar problemas circulatorios y dolencias de carácter nervioso, especialmente en personas con patologías circulatorias. Acuda a un médico si nota síntomas corporales que puedan relacionarse con la sobreexposición a las vibraciones. Son ejemplos de tales síntomas la pérdida de sensibilidad, el 'cosquilleo', las 'punzadas', el dolor, la pérdida o reducción de la fuerza normal o los cambios en el color y la superficie de la piel. Estos síntomas se presentan normalmente en dedos, manos y muñecas. Los síntomas pueden aumentar en temperaturas frías.

- Su máquina incorpora un sistema amortiguador diseñado para reducir al máximo posible las vibraciones y optimizar la comodidad de uso.
- El tubo de acero del sistema de empuñadura y la cubierta de corte están contruidos para minimizar las vibraciones del motor. Este modelo dispone también de cuatro amortiguadores de vibraciones, instalados en el mango para reducir en mayor medida las vibraciones.

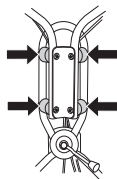

Comprobación del sistema amortiguador de vibraciones

- Compruebe que las empuñaduras y los aisladores de vibraciones están intactos.

Silenciador



¡ATENCIÓN! No utilice nunca una máquina que no tenga silenciador o que lo tenga defectuoso. Un silenciador defectuoso puede incrementar considerablemente el nivel de ruido y el riesgo de incendio. Tenga a mano herramientas para la extinción de incendios.

El silenciador está muy caliente durante el funcionamiento y después de parar. Esto también es aplicable al funcionamiento en ralentí. Preste atención al riesgo de incendio, especialmente al emplear la máquina cerca de sustancias y/o gases inflamables.

- El silenciador está diseñado para reducir al máximo posible el nivel sonoro y para apartar los gases de escape del usuario.

Revisión del silenciador

- Revise regularmente el silenciador para comprobar que está intacto y bien fijo.

MONTAJE Y AJUSTES

Generalidades



¡IMPORTANTE! Evite el arranque accidental retirando el cable de encendido de la bujía.

Mango

Empuñadura inferior

- Coloque la empuñadura inferior en la máquina con las tuercas.

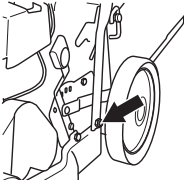

Mango superior

- Monte la empuñadura superior con la tuerca de la empuñadura situada en la placa guía. No olvide que debe haber una arandela entre la placa y la tuerca de mango. No se necesitan herramientas para el montaje.

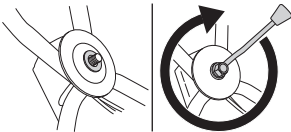

- Conecte los cables a la empuñadura con los sujetacables suministrados.

Ajustes

- Si es necesario, el mango puede girarse ligeramente hacia los lados gracias a la junta de mango. El mango puede colocarse en diferentes posiciones para conseguir la posición más cómoda para conducir, por ejemplo cuando se corta cerca de setos o las paredes de una casa.

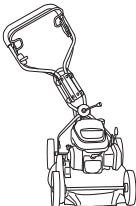

Altura de la empuñadura

- Mueva la empuñadura para ajustar la altura de la misma hacia delante con una mano y sostenga la empuñadura con la otra mano. Ajuste la altura.

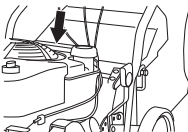

- Suelte la empuñadura para ajustar la altura de la misma y compruebe que la empuñadura está en la posición correcta y que se ha fijado de forma segura.

Altura de corte

AVISO No emplee una altura de corte demasiado baja debido al riesgo de que las cuchillas toquen en el suelo en las irregularidades.

Mueva la palanca hacia atrás para aumentar la altura de corte y hacia delante para reducirla.

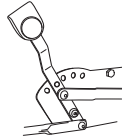

Recogedor

- Coloque la bolsa del recogedor.
- Coloque la parte inferior del recogedor en el orificio de descarga. Coloque los ganchos en los tornillos salientes.

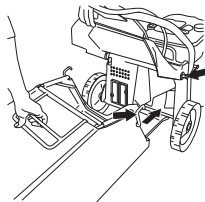

Accesorio triturador

- Atornille el volante sin apretarlo del todo para montar / desmontar el accesorio triturador.

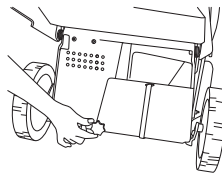

Repostado de aceite

- El depósito de aceite viene vacío de fábrica. Llene el depósito con el aceite de motor suministrado hasta el nivel de la marca. El primer cambio del aceite del motor debe hacerse después de 5 horas de funcionamiento.

MANIPULACION DEL COMBUSTIBLE

Generalidades



¡ATENCIÓN! Si se hace funcionar el motor en un local cerrado o mal ventilado, se corre riesgo de muerte por asfixia o intoxicación con monóxido de carbono.

El combustible y los vapores de combustible son muy inflamables y pueden causar daños graves por inhalación y contacto con la piel. Por consiguiente, al manipular combustible proceda con cuidado y procure que haya buena ventilación.

Los gases de escape del motor están calientes y pueden contener chispas que pueden provocar incendio. Por esa razón, ¡nunca arranque la máquina en interiores o cerca de material inflamable!

No fume ni ponga objetos calientes cerca del combustible.

Carburante

AVISO La máquina tiene motor de cuatro tiempos. Procure que haya siempre aceite suficiente en el depósito de aceite.

Gasolina

- Utilice gasolina sin plomo o gasolina con plomo de alta calidad.
- El octanaje mínimo recomendado es 90 (RON). Si se hace funcionar el motor con gasolina de octanaje inferior a 90, puede producirse clavazón. Esto aumenta la temperatura del motor, con el consiguiente riesgo de averías.
- Si hay disponible gasolina menos nociva para el medio ambiente, denominada gasolina de alquilato, se debe usar este tipo de gasolina.

Aceite de motor

AVISO Controle el nivel de aceite antes de poner en marcha el cortacésped. Un nivel de aceite demasiado bajo puede causar averías graves del motor.

- Consulte las instrucciones bajo el título «Mantenimiento».
- El primer cambio del aceite del motor debe hacerse después de 5 horas de funcionamiento. Consulte los datos técnicos para saber qué tipo de aceite es más recomendable. No utilice nunca aceite para motores de dos tiempos.

Repostaje



¡ATENCIÓN! Apague el motor y deje que se enfríe unos minutos antes de repostar. El motor debe apagarse y el botón de parada debe colocarse en la posición de parada.

Utilice siempre una lata de gasolina para evitar derrames.

Para repostar, abra despacio la tapa del depósito de combustible para evacuar lentamente la eventual sobrepresión.

Limpie alrededor del tapón de combustible.

Después de repostar, apriete bien la tapa del depósito de combustible. Una actuación negligente puede provocar un incendio.

Antes de arrancar, aparte la máquina a 3 m como mínimo del lugar de repostaje.

Nunca arranque la máquina:

- Si ha derramado combustible o aceite de motor en la máquina. Limpie todos los derrames y deje evaporar los restos de gasolina.
- Si se salpicó el cuerpo o las ropas, cambie de ropas. Lave las partes del cuerpo que han entrado en contacto con el combustible. Use agua y jabón.
- Si hay fugas de combustible en la máquina. Compruebe regularmente si hay fugas en la tapa del depósito o en los conductos de combustible.

Transporte y almacenamiento

- Almacene y transporte la máquina y el combustible de manera que eventuales fugas o vapores no puedan entrar en contacto con chispas o llamas, por ejemplo, máquinas eléctricas, motores eléctricos, contactos eléctricos/interruptores de corriente o calderas.
- Para almacenar y transportar combustible se deben utilizar recipientes diseñados y homologados para tal efecto.

Almacenamiento prolongado

- Si la máquina se va a almacenar por un período largo, se debe vaciar el depósito de combustible. Pregunte en la estación de servicio más cercana qué hacer con el combustible sobrante.

FUNCIONAMIENTO

Equipo de protección personal

Para trabajar con la máquina debe utilizarse un equipo de protección personal homologado. El equipo de protección personal no elimina el riesgo de lesiones, pero reduce su efecto en caso de accidente. Pida a su distribuidor que le asesore en la elección del equipo.

Utilice siempre:

- Botas o zapatos antirresbalantes y fuertes.
- Pantalones largos fuertes. No use pantalones cortos ni sandalias, ni trabaje descalzo.
- Se deben utilizar guantes cuando sea necesario, por ejemplo en el montaje, inspección o limpieza del equipo de corte.

Instrucciones generales de seguridad

Este apartado trata las normas de seguridad básicas para trabajar con el dispositivo. Esta información no sustituye en ningún caso los conocimientos y la experiencia de un profesional.

- Lea detenidamente el manual de instrucciones y asegúrese de entender su contenido antes de utilizar la máquina.
- Debe tenerse en cuenta que el operador es responsable de los accidentes o riesgos que ocurran a otras personas o a su propiedad.
- La máquina debe mantenerse limpia. Los letreros y las pegatinas deben ser legibles en su totalidad.

Emplee siempre el sentido común

Es imposible abarcar todas las situaciones en las que puede encontrarse. Utilice siempre el equipo con cuidado y sentido común. Si se encuentra en alguna situación que le haga sentirse inseguro, deténgase y consulte con un experto. Consulte a su distribuidor, al taller de servicio técnico o a un usuario experimentado. No emplee la máquina en aplicaciones para las que no se considere plenamente cualificado.



¡ATENCIÓN! Esta máquina genera un campo electromagnético durante el funcionamiento. Este campo magnético puede, en determinadas circunstancias, interferir con implantes médicos activos o pasivos. Para reducir el riesgo de lesiones graves o letales, las personas que utilizan implantes médicos deben consultar a su médico y al fabricante del implante antes de emplear esta máquina.



¡ATENCIÓN! La máquina, si se utiliza de forma errónea o descuidada, puede ser una herramienta peligrosa que puede causar daños graves e incluso la muerte al usuario y a otras personas.

No permita bajo ningún concepto el empleo o mantenimiento de la máquina por los niños u otras personas no instruidas en el manejo de la misma.

La máquina no debe ser utilizada por personas con capacidades mentales o físicas reducidas, o bien por personas que no puedan manipularla por cuestiones de salud, sin la supervisión de una persona responsable de su seguridad.

Nunca deje que terceros utilicen la máquina sin asegurarse primero de que hayan entendido el contenido de este manual de instrucciones.

Nunca utilice la máquina si está cansado, si ha ingerido alcohol o si toma medicamentos que puedan afectar la vista, su capacidad de discernimiento o el control del cuerpo.



¡ATENCIÓN! Las modificaciones y/o el uso de accesorios no autorizados comportan riesgo de daños personales graves y peligro de muerte para el usuario y otras personas. Bajo ninguna circunstancia debe modificarse la configuración original de la máquina sin autorización del fabricante.

No modifique nunca esta máquina de forma que se desvíe de la versión original, y no la utilice si parece haber sido modificada por otras personas.

No utilice nunca una máquina defectuosa. Lleve a cabo las comprobaciones de seguridad y siga las instrucciones de mantenimiento y servicio de este manual. Algunas medidas de mantenimiento y servicio deben ser efectuadas por especialistas formados y cualificados. Consulte las instrucciones del apartado Mantenimiento.

Utilizar siempre recambios originales.

FUNCIONAMIENTO

Seguridad en el área de trabajo

- Antes de iniciar el corte, limpie el césped de ramas grandes y pequeñas, piedras, etc.
- Los objetos que golpeen el equipo de corte podrían salir despedidos y causar daños a personas u otros objetos. Mantenga a personas y animales a una distancia considerable.
- No trabaje en condiciones atmosféricas desfavorables como niebla, lluvia intensa, tempestad, frío intenso, etc. Trabajar con mal tiempo es cansador y puede crear condiciones peligrosas, por ejemplo suelo resbaladizo.
- Compruebe el entorno para asegurarse de que nada pueda influir en su control de la máquina.
- Tenga cuidado con las raíces, piedras, ramas, hoyos, zanjas, etcétera. La hierba alta puede ocultar obstáculos.
- Puede ser peligroso cortar césped en pendientes. No utilice el cortacésped en pendientes muy pronunciadas. El cortacésped no debe utilizarse en inclinaciones de más de 15 grados.
- En terrenos escarpados, el trayecto de avance debe ser perpendicular a la pendiente. Es mucho más fácil desplazarse por una pendiente de lado que subirla y bajarla.
- Tenga cuidado cuando se acerque a esquinas y objetos que podrían bloquear su campo de visión.

Seguridad en el trabajo

- Un cortacésped sólo está construido para el corte de céspedes. Está prohibida cualquier otra aplicación.
- Utilice el equipo de protección personal. Vea las instrucciones bajo el título "Equipo de protección personal".
- No ponga en marcha el cortacésped sin que estén montadas la cuchilla y todas las cubiertas. De lo contrario, la cuchilla puede soltarse y causar daños personales.
- Evite que la cuchilla toque en objetos extraños como piedras, raíces y similares. Ello puede dañar el filo de la cuchilla y doblar el eje del motor. Un eje doblado crea desequilibrio y vibraciones fuertes, con el riesgo consiguiente de que se suelte la cuchilla.
- La horquilla de freno no debe estar fijada de forma permanente cuando la máquina está en marcha.
- Coloque el cortacésped sobre una superficie plana y firme, y póngalo en marcha. Asegúrese de que la cuchilla no pueda entrar en contacto con el suelo o algún objeto.
- Colóquese siempre detrás de la máquina. Permita que todas las ruedas reposen en el suelo y mantenga ambas manos en la empuñadura durante la operación de corte. Mantenga alejados las manos y los pies de las hojas giratorias.

- No incline la máquina con el motor en marcha. No corra nunca con la máquina con el motor en marcha. Hay que caminar siempre con el cortacésped.
- Debe prestarse especial atención al tirar de la máquina cuando esté en funcionamiento.
- No levante ni lleve nunca el cortacésped con el motor en marcha. Si es necesario levantar el cortacésped, pare primero el motor y quite el cable de encendido de la bujía.
- El motor debe pararse para desplazar la máquina en terreno que no se va a cortar. Por ejemplo, senderos de gres, piedras, grava, asfalto, etc.
- No corra nunca con la máquina con el motor en marcha. Hay que caminar siempre con el cortacésped.
- Pare el motor antes de cambiar la altura de corte. No haga nunca ajustes con el motor en marcha.
- No abandonar nunca la máquina sin vigilar, con el motor en marcha. Pare el motor. Compruebe que el equipo de corte ha dejado de girar.
- Si choca con algún objeto o si se producen vibraciones fuertes, pare la máquina. Desconecte el cable de encendido de la bujía. Controle que la máquina no esté dañada. Repare posibles averías.

Técnica básica de trabajo

- Corte siempre con una hoja afilada para obtener resultados óptimos. Una hoja desafilada proporciona un corte desigual, y la hierba adquiere un tono amarillo en la superficie de corte.
- No corte nunca más de 1/3 de la altura de la hierba. Especialmente en temporada seca. Empiece cortando con una altura de corte alta. Seguidamente, controle el resultado y baje a una altura adecuada. Si la hierba es muy alta, avance despacio y, si es necesario, corte dos veces.
- Corte en direcciones distintas cada vez para evitar crear rayas en el césped.

Transporte y almacenamiento

- Sujete bien el equipo durante el transporte para evitar daños y accidentes.
- Guarde el equipo en un lugar seguro fuera del alcance de los niños y las personas no autorizadas.
- Guarde la máquina y el equipo en un lugar seco y protegido de la escarcha.
- Para obtener más detalles sobre el transporte y el almacenamiento del combustible, consulte el apartado «Manipulación del combustible».

FUNCIONAMIENTO

Arranque y parada

Antes del arranque



¡ATENCIÓN! Lea detenidamente el manual de instrucciones y asegúrese de entender su contenido antes de utilizar la máquina.

Utilice el equipo de protección personal. Vea las instrucciones bajo el título "Equipo de protección personal".

- Asegúrese de que no haya terceros desautorizados en la zona de trabajo.
- Realice el mantenimiento diario. Consulte las instrucciones bajo el título «Mantenimiento».
- Asegúrese de que el cable está bien colocado en la bujía.

Arranque

- Para la puesta en marcha del motor, la horquilla del freno de motor debe sujetarse contra la empuñadura.
- Colóquese detrás de la máquina.
- Agarre la empuñadura de arranque y tire despacio de la cuerda con la mano derecha, hasta sentir una resistencia (los dientes de arranque engranan). Tire con fuerza para arrancar el motor. Nunca enrosque el cordón de arranque alrededor de la mano.

Transmisión

- Para accionar el motor, empuje hacia delante la palanca de embrague.

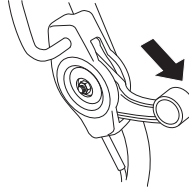

Parada

- El motor se para al soltar la horquilla de freno de motor. El motor se desactiva al soltar la palanca del freno.
- Solo puede desacoplarse el motor soltando un poco la palanca de freno.

MANTENIMIENTO

Generalidades



¡ATENCIÓN! El usuario sólo puede efectuar los trabajos de mantenimiento y servicio descritos en este manual. Los trabajos de mayor envergadura debe efectuarlos un taller de servicio oficial.

Evite el arranque accidental retirando el cable de encendido de la bujía.

La vida útil de la máquina puede acortarse y el riesgo de accidentes puede aumentar si el mantenimiento de la máquina no se hace de forma adecuada y si los trabajos de servicio y/o reparación no se efectúan de forma profesional. Para más información, consulte con el taller de servicio oficial más cercano.

- Diríjase a su distribuidor de Husqvarna para que revise la máquina regularmente y para que realice ajustes y reparaciones básicas.
- Utilizar siempre recambios originales.

Programa de mantenimiento

En el programa de mantenimiento podrá ver qué piezas de la máquina requieren mantenimiento y cada cuánto tiempo deberá realizarse. Los intervalos se calculan en función del uso diario de la máquina y pueden depender de la velocidad de uso.

Mantenimiento diario	Mantenimiento o semanal	Mantenimiento o mensual
Inspección general	Bujía	Cambio y ajuste de la correa trapezoidal
Limpieza externa	Sistema amortiguador de vibraciones*	Cambio y ajuste de la correa central
Nivel de aceite	Silenciador*	Filtro de aire
Equipo de corte		Cambio de aceite
Batería		Filtro de aceite
Cubierta de corte y cubierta protectora*		Sistema de combustible
Horquilla del freno de motor*		

* Consulte las instrucciones bajo el título «Equipo de seguridad de la máquina».

Tenga en cuenta que las correas de transmisión se ajustarán durante el periodo de rodaje inicial (5 horas) y es posible que sea necesario ajustar la tensión. Consulte las instrucciones: Cambio y ajuste de la correa trapezoidal, Cambio y ajuste de la correa central

Inspección general

- Compruebe que los tornillos y las tuercas estén apretados.

Limpieza externa

- Limpie el cortacésped de hojas, hierba y similar, con un cepillo.
- No utilice un equipo de limpieza a alta presión para limpiar la máquina.
- Nunca vierta agua directamente sobre el motor.
- Limpie la toma de aire del mecanismo de arranque. Revise el mecanismo y el cordón de arranque.
- Cuando limpie bajo la cubierta de corte, gire la máquina con la bujía hacia arriba. Vacíe el depósito de combustible.

Nivel del aceite

Para controlar el nivel de aceite, la máquina debe estar sobre una superficie plana. Controle el nivel de aceite con la varilla de medición del tapón de llenado.

- Quite la tapa de aceite y limpie la varilla de nivel.
- Vuelva a colocar la varilla de nivel. El tapón de llenado debe enroscarse totalmente para obtener una indicación correcta del nivel de aceite.
- Si el nivel de aceite es demasiado bajo, ponga aceite de motor hasta la marca de nivel superior de la varilla de medición.

Equipo de corte

- Revise el equipo de corte para ver si está dañado o agrietado. Un equipo de corte dañado debe ser siempre reemplazado.
- Procure que la cuchilla esté siempre bien afilada y correctamente equilibrada.

Sustitución de las hojas



¡ATENCIÓN! Use siempre guantes fuertes para efectuar los trabajos de servicio y mantenimiento del equipo de corte. Las cuchillas son muy agudas y pueden producir fácilmente lesiones por corte.

Desmontaje

- Quite el tornillo de fijación de la cuchilla.

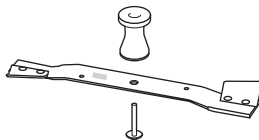

- Extraiga la hoja desgastada. Asegúrese de que el soporte de la hoja está en buenas condiciones. Compruebe que el tornillo de cuchilla está intacto y que el eje del motor no está doblado.

MANTENIMIENTO

Montaje

- Coloque la cortadora con la arandela de fricción contra el soporte de la cortadora. Asegúrese de que la cortadora se centra correctamente con el eje. Para evitar las vibraciones, coloque la cortadora del cortacésped de manera que la marca del soporte de la cortadora pueda verse a los lados de la cortadora.

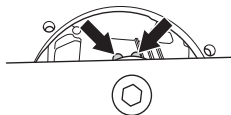

- Ponga la arandela y apriete bien el tornillo. El tornillo debe apretarse con un par de 45-60 Nm.

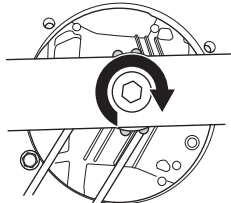

- Mueva la hoja en distintas direcciones manualmente y compruebe que gira libremente. Encienda la máquina para probarla.

Bujía

AVISO ¡Utilice siempre el tipo de bujía recomendado! Una bujía incorrecta puede arruinar el pistón y el cilindro.

- Si la potencia de la máquina es baja, si el arranque es difícil o si el ralenti es irregular: revise siempre la bujía antes de efectuar otras medidas.
 - Si la bujía está muy sucia, límpiela y compruebe que la separación de los electrodos sea de 0,5 mm.
- Cámbielas si es necesario.

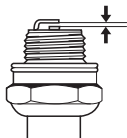

Cambio y ajuste de la correa trapezoidal

- Desmonte la cubierta protectora, quitando los tornillos. Retire el tapacubos de la rueda delantera junto a la caja de cambios haciendo palanca cuidadosamente con un destornillador.

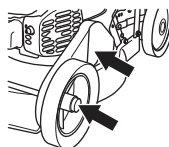

- Afloje el tornillo y quite la rueda.
- Extraiga la correa.
- Coloque la correa nueva y asegúrese de que se adapta perfectamente al cojinete de bolas antes de ajustarla.

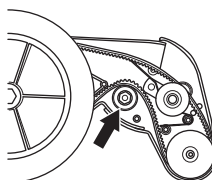

- Ajuste la correa moviendo el cojinete de bolas hacia arriba o hacia abajo.

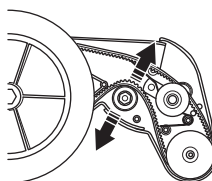

- Dado que las correas nuevas se estiran y se alargan, ajústela de nuevo después de unas pocas horas de funcionamiento.
- Apriete la rueda y la cubierta de la correa y accione la máquina para probarla.

Cambio y ajuste de la correa central

La correa central se encuentra entre el eje del motor y la caja de cambios.

Ajuste de la correa central

- Desenrosque los tornillos de ajuste unas vueltas.

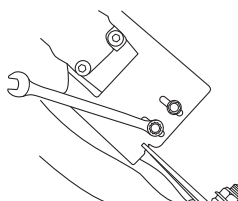

MANTENIMIENTO

- Ajuste la correa moviendo el engranaje hacia delante o hacia atrás.

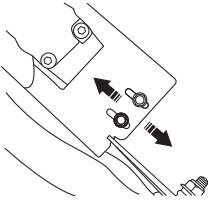

- La correa debe estar estirada, de manera que pueda moverse 6-10 mm en el centro. Esto se corresponde con una tracción de aproximadamente 3 kg. Utilice una balanza de pesca para comprobarlo.
- Apriete bien los tornillos de ajuste. (3 Nm)
- Compruebe el funcionamiento del motor, ya que el ajuste del engranaje afecta a la tensión de la correa de la caja de cambios.

Cambio de la correa central

- Desmontar la cuchilla.
- Afloje los tornillos de ajuste.
- Cambie la correa por una nueva y apriete un poco los tornillos de ajuste.
- Ajuste la correa central. Vea las instrucciones del apartado «Ajuste de la correa central».
- Monte la hoja.

Filtro de aire

- Desmonte la cubierta del filtro de aire y retire el filtro.
- Limpie el filtro, golpeándolo contra una superficie plana. No utilice nunca disolventes con, por ejemplo, petróleo o queroseno ni aire comprimido para limpiar el filtro.
- Un filtro utilizado durante mucho tiempo no puede limpiarse del todo. Por tanto, hay que cambiarlo a intervalos regulares. **Un filtro de aire averiado debe cambiarse.**
- Al montar, compruebe que el filtro queda estanco contra el soporte.

Cambio de aceite

- Vacíe el depósito de combustible.
- Quite el tapón de llenado de aceite.
- Coloque un recipiente adecuado para recoger el aceite.
- Incline el motor y vacíe el aceite por el tubo de llenado. Consulte con la gasolinera más cercana acerca de qué hacer con el aceite de motor sobrante.
- Ponga aceite de motor nuevo, de buena calidad. Vea las instrucciones del apartado «Datos técnicos».

Filtro de aceite



¡ATENCIÓN! El filtro de aceite está muy caliente durante el funcionamiento y después de parar. Utilice siempre guantes resistentes al desmontar el filtro de aceite.

- Quite el tapón de llenado de aceite.
- Coloque un recipiente adecuado para recoger el aceite.
- Incline el motor y vacíe el aceite por el tubo de llenado. Consulte con la gasolinera más cercana acerca de qué hacer con el aceite de motor sobrante.
- Quite el filtro de aceite. Consulte en la gasolinera más cercana lo que debe hacer con el filtro de aceite usado.
- Lubrique ligeramente con aceite la junta de goma del filtro de aceite nuevo.
- Vuelva a colocar el filtro de aceite. Cuando la junta toque la fijación, apriétela con un giro de 1/2 a 3/4.
- Ponga aceite de motor nuevo, de buena calidad. Vea las instrucciones del apartado «Datos técnicos».
- Arranque el motor. Compruebe que no existen fugas mientras el motor se está calentando.
- Pare el motor. Compruebe el nivel de aceite y llénelo, en caso necesario.

Sistema de combustible

- Compruebe que el tapón del depósito y su junta estén intactos.
- Compruebe la manguera de combustible. Cámbiela si es necesario.

Reciclaje

Esta máquina cumple los requisitos previos para durar muchos años. De esta forma, se minimiza el impacto medioambiental de la máquina. Realice las tareas de reparación y mantenimiento siguiendo las instrucciones de este manual. De esta forma, la máquina durará más tiempo y se minimizarán las emisiones peligrosas.

Cuando este producto se haya desgastado y se retire del servicio, entréguelo a un concesionario o a una central de recogida para reciclaje. La máquina puede desmontarse y las piezas pueden clasificarse en distintos materiales para su reciclado. La mayoría de las piezas de esta máquina son reciclables.

DATOS TECNICOS

Datos técnicos

	LC 448S e
Motor	
Fabricante del motor	Briggs & Stratton
Cilindrada, cm ³	190
Velocidad, r/min	2900
Potencia nominal del motor, kW (véase la nota 1)	3,2
Sistema de encendido	
Bujía	Champion RC12YC
Distancia de electrodos, mm	0,5
Sistema de combustible y lubricación	
Capacidad del depósito de gasolina, litros	1,1
Capacidad del depósito de aceite, litros	0,6
Aceite de motor	SAE 30/SAE 10W-30
Peso	
Máquina con depósitos vacíos, kg	44
Emisiones de ruido (vea la nota 2)	
Nivel de potencia acústica medido dB(A)	95
Nivel de potencia acústica garantizado L _{WA} dB(A)	96
Niveles acústicos (vea la nota 3)	
Nivel de presión acústica en el oído del usuario, dB(A)	81
Niveles de vibraciones, a_{hveq} (vea la nota 4)	
Empuñadura, m/s ²	2,2
Sistema de corte	
Altura de corte, mm	25-55
Anchura de corte, cm	48
Cuchilla	Collect
Capacidad del recogedor, litros	65

Nota 1: La potencia de salida del motor indicada es la potencia neta media (a la velocidad especificada) de un motor de producción típico para el modelo de motor conforme a la norma SAE J1349 / ISO1585. Los motores fabricados en serie podrían presentar valores diferentes. La potencia de salida real del motor instalado en la máquina final dependerá de la velocidad de funcionamiento, las condiciones medioambientales y otros valores.

Nota 2: Emisiones sonoras en el entorno medidas como potencia acústica (L_{WA}) según la directiva CE 2000/14/CE.

Nota 3: Nivel de presión sonora conforme a EN 836. Los datos referidos del nivel de presión sonora tienen una dispersión estadística habitual (desviación típica) de 1,2 dB (A).

Nota 4: Nivel de vibración conforme a EN 836. Los datos referidos del nivel de vibración poseen una dispersión estadística habitual (desviación típica) de 0,2 m/s².

DATOS TECNICOS

Declaración CE de conformidad

(Rige sólo para Europa)

Husqvarna AB, SE-561 82 Huskvarna, Sverige, tel: +46-36-146500, declara por la presente que los cortacéspedes a motor **Husqvarna LC 448S e** a partir del número de serie 14XXXXXXX cumplen con las disposiciones de las DIRECTIVAS DEL CONSEJO:

- **2006/42/CE** «relativa a máquinas» del 17 de mayo de 2006.
- **2004/108/CEE**, "referente a compatibilidad electromagnética", del 15 de diciembre de 2004.
- **2000/14/CE**, "sobre emisiones sonoras en el entorno" del 8 de mayo de 2000.

Para más información sobre las emisiones sonoras, consulte el capítulo Datos técnicos.

Se han aplicado las siguientes normas: EN 836, ISO 11094, EN 55012.

Organismo inscripto: **0404, SMP Svensk Maskinprovning AB**, Box 7035, SE-750 07 Uppsala, ha elaborado informes sobre la evaluación de la conformidad con el Anexo VI de la Directiva del Consejo 2000/14/CE del 8 de mayo de 2000 sobre emisiones sonoras en el entorno.

Huskvarna, 31 de octubre de 2013



Claes Losdal, Jefe de Desarrollo/Productos para jardín

(Presentante autorizado de Husqvarna AB y responsable de la documentación técnica.)

SYMBOLERKLÄRUNG

Symbole am Gerät:

WARNUNG! Das Gerät kann falsch oder nachlässig angewendet gefährlich sein und zu schweren oder gar lebensgefährlichen Verletzungen des Benutzers oder anderer Personen führen.

Lesen Sie die Bedienungsanweisung sorgfältig durch und machen Sie sich mit dem Inhalt vertraut, bevor Sie das Gerät benutzen.

Warnung vor hochgeschleuderten und abfallenden Gegenständen.

Sorgen Sie dafür, dass sich im Arbeitsbereich keine Unbefugten aufhalten.

Durch Trennen des Zündkabels von der Zündkerze versehentliches Starten vermeiden.

Warnung vor rotierenden Messern. Auf Hände und Füße Acht geben.

Dafür sorgen, dass Hände und Füße nicht an die Schneidausrüstung kommen, wenn der Motor läuft.

Dieses Produkt stimmt mit den geltenden CE-Richtlinien überein.

Umweltbelastende Geräuschemissionen gemäß der Richtlinie der Europäischen Gemeinschaft. Die Emission des Gerätes ist im Kapitel Technische Daten und auf dem Geräteschild angegeben.



Erläuterung der Warnstufen

Es bestehen drei unterschiedliche Warnstufen.

WARNUNG!



WARNUNG! Nichtbeachtung der Anweisungen in diesem Handbuch kann zu Verletzungen bzw. zum Tod des Bedieners oder zu Beschädigungen in der Umgebung führen.

ACHTUNG!



ACHTUNG! Nichtbeachtung der Anweisungen in diesem Handbuch kann zur Verletzung des Bedieners bzw. zu Beschädigungen in der Umgebung führen.

HINWEIS!

HINWEIS! Nichtbeachtung der Anweisungen in diesem Handbuch kann zu Beschädigungen der Umgebung bzw. der Maschine führen.

Inhalt

SYMBOLERKLÄRUNG

Symbole am Gerät:	77
Erläuterung der Warnstufen	77

INHALT

Inhalt	78
--------------	----

EINLEITUNG

Sehr geehrter Kunde!	79
Merkmale	79

VORSTELLUNG

Was ist was am Rasenmäher?	80
----------------------------------	----

SICHERHEITSAUSRÜSTUNG DES GERÄTES

Allgemeines	81
-------------------	----

MONTAGE UND EINSTELLUNGEN

Allgemeines	82
Handgriff	82
Schnitthöhe	82
Grasfangbox	82
Mulch-Einsatz	82
Auffüllen von Öl	82

UMGANG MIT KRAFTSTOFF

Allgemeines	83
Kraftstoff	83
Tanken	83
Transport und Aufbewahrung	83

BETRIEB

Persönliche Schutzausrüstung	84
Allgemeine Sicherheitsvorschriften	84
Grundlegende Arbeitstechnik	85
Transport und Aufbewahrung	85
Starten und stoppen	86

WARTUNG

Allgemeines	87
Wartungsschema	87
Generalinspektion	87
Außenreinigung	87
Ölstand	87
Schneidausrüstung	87
Zündkerze	88
Keilriemen auswechseln und einstellen	88
Zwischenriemen auswechseln und einstellen	88
Luftfilter	89
Ölwechsel	89
Ölfilter	89
Kraftstoffsystem	89
Recycling	89

TECHNISCHE DATEN

Technische Daten	90
EG-Konformitätserklärung	91

Sehr geehrter Kunde!

Herzlichen Glückwunsch zu Ihrem Kauf eines Husqvarna-Produkts! Husqvarnas Geschichte reicht bis ins Jahr 1689 zurück, als König Karl XI eine Fabrik an den Ufern des Flusses Huskvarna errichten ließ, in der Musketen gefertigt werden sollten. Die Lage am Huskvarna bot sich an, da der Fluss zur Erzeugung von Wasserkraft verwendet wurde und so als Wasserkraftwerk diente. In den mehr als 300 Jahren seit dem Bestehen des Husqvarna-Werks wurden unzählige Produkte hergestellt, angefangen von Holzöfen bis hin zu modernen Küchenmaschinen, Nähmaschinen, Fahr- und Motorrädern usw. 1956 wurde der erste Motorrasenmäher auf den Markt gebracht, gefolgt von der Motorsäge 1959, und in diesem Bereich ist Husqvarnas auch heute tätig.

Husqvarna ist gegenwärtig einer der weltführenden Hersteller von Forst- und Gartenmaschinen und legt vor allem Wert auf Qualität und Leistungskraft. Das Unternehmenskonzept umfasst die Entwicklung, Herstellung und den Vertrieb von Produkten für den Einsatz in Wald und Garten sowie in der Bauindustrie. Husqvarnas Ziel ist es, auch in den Bereichen Ergonomie, Benutzerfreundlichkeit, Sicherheit und Umwelt führend zu sein – dies lässt sich an vielen Details erkennen, die aus diesen Gesichtspunkten heraus entwickelt wurden.

Wir sind überzeugt, dass Sie mit der Qualität und Leistung unserer Produkte über lange Jahre mehr als zufrieden sein werden. Mit dem Erwerb unserer Produkte erhalten Sie professionelle Hilfe bei Reparaturen und Service, falls doch einmal etwas passieren sollte. Haben Sie die Maschine nicht bei einem unserer Vertragshändler gekauft, fragen Sie dort nach der nächsten Servicewerkstatt.

Wir hoffen, dass Sie mit Ihrer Maschine über lange Jahre zufrieden sein werden. Denken Sie daran, diese Bedienungsanleitung sicher aufzubewahren. Die genaue Befolgung ihres Inhalts (Verwendung, Service, Wartung usw.) verlängert die Lebensdauer der Maschine erheblich und erhöht zudem ihren Wiederverkaufswert. Sollten Sie Ihre Maschine verkaufen, händigen Sie dem neuen Besitzer bitte auch die Bedienungsanleitung aus.

Vielen Dank, dass Sie sich für ein Husqvarna-Produkt entschieden haben.

Die Husqvarna AB arbeitet ständig an der Weiterentwicklung ihrer Produkte und behält sich daher das Recht auf Änderungen ohne vorherige Ankündigung, z. B. von Form und Aussehen, vor.

Merkmale

Die Entwicklung von zuverlässigen und innovativen Hochleistungstechnologien und eine umweltfreundliche Produktfertigung sind die erklärten Ziele von Husqvarna.

Hier werden einige der Funktionen aufgeführt, die unseren Produkten das entscheidende Plus an Qualität verleihen.

Mulchen

Effektives Schneidesystem, mit dem das Gras zerkleinert und auf dem Rasen verteilt wird. Kann als Alternative zu einem Grasfänger eingesetzt werden.

Vorderradantrieb

Wenn der Griff heruntergedrückt wird, werden die Antriebsräder vom Rasen abgehoben, sodass die Arbeit mit dem Gerät erleichtert wird.

Antivibrationsgriff

Antivibrationsgriffe schützen vor Vibrationsverletzungen, wenn häufig und für längere Zeiträume gemäht wird.

Großer Grasfänger

Ein großer Grasfänger muss seltener geleert werden, was Ihre Arbeit erleichtert und Zeit spart.

VORSTELLUNG

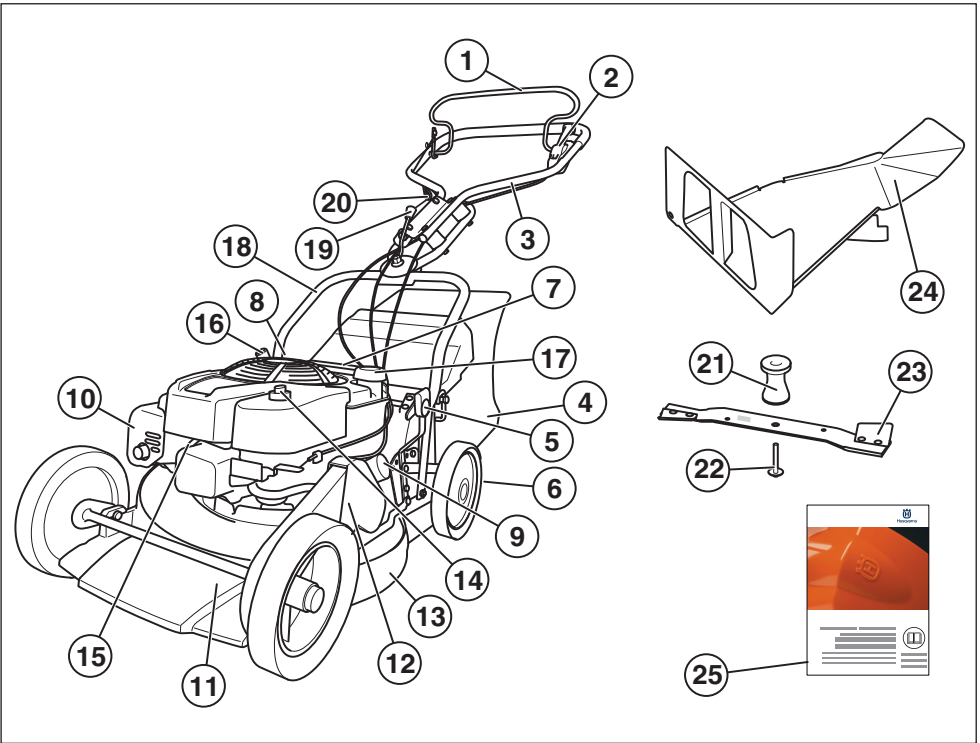

Was ist was am Rasenmäher?

- | | |
|------------------------|--------------------------------|
| 1 Motorbremsbügel | 14 Luftfilter |
| 2 Kupplungssteuerung | 15 Zündkerze |
| 3 Oberer Griff | 16 Starthandgriff |
| 4 Grasfangbox | 17 Kraftstofftank |
| 5 Schnitthöhenhebel | 18 Unterer Griff |
| 6 Radreiniger | 19 Handgriff Winkeleinstellung |
| 7 Griff, Griffhöhe | 20 Halter, Starthandgriff |
| 8 Messstab/Ölbefüllung | 21 Messerbefestigung |
| 9 Ölfilter | 22 Messerbolzen |
| 10 Schalldämpfer | 23 Messer |
| 11 Mähdeck | 24 Mulch-Einsatz |
| 12 Getriebe | 25 Bedienungsanweisung |
| 13 Seitenschutz | |

SICHERHEITSAUSRÜSTUNG DES GERÄTES

Allgemeines

In diesem Abschnitt werden einzelnen Teile der Sicherheitsausrüstung des Gerätes beschrieben, welche Funktion sie haben und wie ihre Kontrolle und Wartung ausgeführt werden sollen, um sicherzustellen, dass sie funktionsfähig sind.



WARNUNG! Benutzen Sie nie ein Gerät mit defekter Sicherheitsausrüstung. Wenn Ihr Gerät den Kontrollanforderungen nicht entspricht, muss eine Servicewerkstatt aufgesucht werden.

Durch Trennen des Zündkabels von der Zündkerze versehentliches Starten vermeiden.

Mähdeck

- Das Mähdeck soll Vibrationen reduzieren und die Gefahr von Schnittverletzungen mindern.

Kontrolle von Mähdeck

- Überprüfen, dass das Mähdeck intakt ist und keine sichtbaren Defekte, z. B. Risse im Material, aufweist.

Getriebe

- Die Schutzabdeckung soll die Klemmgefahr reduzieren und einen zerborstenen Antriebsriemen abfangen.

Kontrolle des Getriebes

- Prüfen, dass die Schutzabdeckung intakt und ordnungsgemäß festgeschraubt ist.

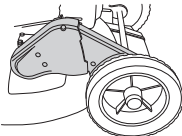

Motorbremsbügel

- Die Motorbremse stoppt den Motor. Wird der Griff um den Motorbremsbügel gelockert, soll der Motor stoppen.

Kontrolle des Motorbremsgriffs

- Vollgas geben und dann den Bremsbügel loslassen. Der Motor muss stoppen und der Antrieb ausgeschaltet werden. Die Motorbremse muss stets so eingestellt sein, dass der Motor innerhalb von 3 Sekunden stoppt.

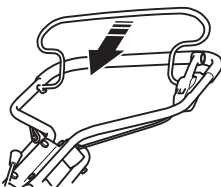

Antivibrationssystem



WARNUNG! Personen mit Blutkreislaufstörungen, die zu oft Vibrationen ausgesetzt werden, laufen Gefahr, Schäden an den Blutgefäßen oder am Nervensystem davonzutragen. Gehen Sie zum Arzt, wenn Sie an Ihrem Körper Symptome feststellen, die darauf hinweisen, dass Sie übermäßigen Vibrationen ausgesetzt waren. Beispiele für solche Symptome sind: Einschlafen von Körperteilen, Gefühlsverlust, Jucken, Stechen, Schmerzen, Verlust oder Beeinträchtigung der normalen Körperkraft, Veränderungen der Hautfarbe oder der Haut. Diese Symptome treten üblicherweise in Fingern, Händen und Handgelenken auf. Bei niedrigen Temperaturen können sich diese Symptome verstärken.

- Das Gerät ist mit einem Antivibrationssystem ausgerüstet, das die Vibrationen wirkungsvoll dämpft und so für angenehmere Arbeitsbedingungen sorgt.
- Die Konstruktion des Stahlrohrs des Handgriffsystems und des Mähdecks minimiert die Vibrationen des Motors. Dieses Model ist an der Handgriffeinheit zudem mit 4 Vibrationsdämpfern ausgestattet, um die Vibrationen noch weiter zu dämpfen.

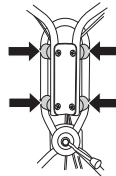

Überprüfung des Antivibrationssystems

- Griffe und Vibrationsdämpfer auf Beschädigung überprüfen.

Schalldämpfer



WARNUNG! Geräte ohne bzw. mit defekten Schalldämpfern sollen niemals eingesetzt werden. Ein defekter Schalldämpfer kann Geräuschpegel und Feuergefahr erheblich steigern. Stets eine Feuerlöschsaurüstung in Reichweite haben.

Der Schalldämpfer ist beim Betrieb und auch noch nach dem Ausschalten sehr heiß. Dies gilt auch für den Leerlauf. Die Brandgefahr beachten, besonders wenn sich feuergefährliche Stoffe und/oder Gase in der Nähe befinden.

- Der Schalldämpfer soll den Geräuschpegel so weit wie möglich senken und die Abgase des Motors vom Anwender fernhalten.

Kontrolle des Schalldämpfers

- Regelmäßig prüfen, ob der Schalldämpfer intakt ist und ordentlich fest sitzt.

MONTAGE UND EINSTELLUNGEN

Allgemeines



WICHTIG! Durch Trennen des Zündkabels von der Zündkerze versehentliches Starten vermeiden.

Handgriff

Unterer Griff

- Unteren Griff mit den Muttern am Gerät befestigen.

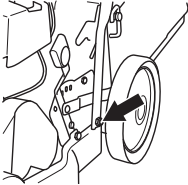

Oberer Griff

- Montieren Sie den oberen Griff mithilfe der Griffmutter auf der Führungsplatte. Die Unterlegscheibe zwischen der Platte und der Griffmutter nicht vergessen. Für die Montage benötigen Sie kein spezielles Werkzeug.

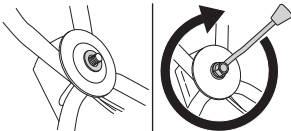

- Die Kabel mit den mitgelieferten Kabelhaltern am Griff befestigen.

Einstellungen

- Bei Bedarf kann der Handgriff etwas zur Seite gedreht werden. Der Handgriff lässt sich in verschiedene Positionen verstellen, um z. B. bei Arbeiten an Hecken oder Hauswänden die optimale Fahrstellung zu erzielen.

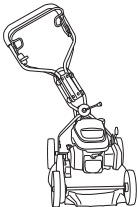

Griffhöhe

- Griff zur Justierung der Griffhöhe mit einer Hand nach vorn bewegen und den Griff mit der anderen Hand festhalten. Höhe anpassen.

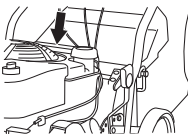

- Griff zur Justierung der Griffhöhe loslassen und kontrollieren, dass sich der Griff in der richtigen Position befindet und er sicher befestigt ist.

Schnitthöhe

HINWEIS! Die Schnitthöhe nicht zu niedrig einstellen, da sonst die Messer bei unebenem Gelände auf den Boden treffen können.

Hebel zur Erhöhung der Schnitthöhe nach hinten und zur Verringerung der Schnitthöhe nach vorn bewegen.

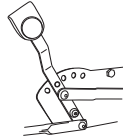

Grasfangbox

- Fangsack anbringen.
- Unterteil des Grasfängers in der Auswurföffnung montieren. Haken an den herausragenden Schrauben anbringen.

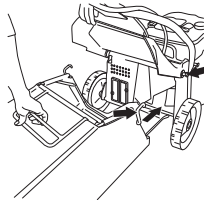

Mulch-Einsatz

- Zum Einbau/Ausbau des Mulch-Einsatzes die Lenkradschrauben lösen.

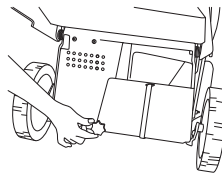

Auffüllen von Öl

- Der Öltank ist bei Lieferung leer. Den Tank bis zur Markierung mit dem mitgelieferten Motoröl auffüllen. Das Motoröl ist erstmalig nach 5 Betriebsstunden zu wechseln.

UMGANG MIT KRAFTSTOFF

Allgemeines



WARNUNG! Einen Motor in einem geschlossenen oder schlecht belüfteten Raum laufen zu lassen, kann zum Tod durch Erstickten oder Kohlenmonoxidvergiftung führen.

Kraftstoff und Kraftstoffdämpfe sind sehr feuergefährlich und können beim Einatmen und auf der Haut schwere Schäden verursachen. Beim Umgang mit Kraftstoff ist daher Vorsicht geboten und für eine gute Belüftung zu sorgen.

Die Motorabgase sind heiß und können Funken enthalten, die einen Brand verursachen können. Aus diesem Grunde sollte das Gerät niemals im Innenbereich oder in der Nähe von feuergefährlichen Stoffen gestartet werden!

Beim Tanken nicht rauchen und jegliche Wärmequellen vom Kraftstoff fernhalten.

Kraftstoff

HINWEIS! Die Maschine ist mit einem Viertaktmotor ausgerüstet. Dafür sorgen, dass sich stets ausreichend Öl im Öltank befindet.

Benzin

- Bleifreies oder verbleites Qualitätsbenzin verwenden.
- Als niedrigste Oktanzahl wird ROZ 90 empfohlen. Wenn der Motor mit Benzin einer niedrigeren Oktanzahl als 90 betrieben wird, läuft er nicht einwandfrei. Das führt zu erhöhten Motortemperaturen, die schwere Motorschäden verursachen können.
- Wenn umweltgerechtes sog. Alkylatbenzin zur Verfügung steht, ist dieses zu verwenden.

Motoröl

HINWEIS! Vor dem Starten des Rasenmähers Ölstand prüfen. Ein zu niedriger Ölstand kann zu schweren Motorschäden führen.

- Siehe die Anweisungen im Abschnitt "Wartung".
- Das Motoröl ist erstmalig nach 5 Betriebsstunden zu wechseln. Welche Ölart verwendet werden muss, kann den technischen Daten entnommen werden. Niemals Öl für Zweitaktmotoren verwenden.

Tanken



WARNUNG! Den Motor abstellen und vor dem Tanken einige Minuten abkühlen lassen. Das Gerät muss nach dem Betrieb ausgeschaltet werden. Der Stoppschalter wird dazu in die Position STOP gebracht.

Verwenden Sie jederzeit einen Benzinkanister, um Verschüttung zu vermeiden.

Den Tankdeckel stets vorsichtig öffnen, so dass sich ein evtl. vorhandener Überdruck langsam abbauen kann.

Wischen Sie eventuelle Verschmutzungen um den Tankdeckel ab.

Den Tankdeckel nach dem Tanken wieder sorgfältig zudrehen. Fahrlässiges Handeln erhöht die Brandgefahr.

Das Gerät vor dem Starten mindestens 3 m von der Stelle entfernen, an der getankt wurde.

Das Gerät niemals starten, wenn:

- Wenn Kraftstoff oder Motoröl auf die Maschine verschüttet wurde: Alles abwischen und restliches Benzin verdunsten lassen.
- Wenn Sie Kraftstoff über sich selbst oder Ihre Kleidung verschüttet haben, ziehen Sie sich um. Waschen Sie die Körperteile, die mit dem Kraftstoff in Berührung gekommen sind. Wasser und Seife verwenden.
- Wenn es Kraftstoff leckt. Tankdeckel und Tankleitungen regelmäßig auf Undichtigkeiten überprüfen.

Transport und Aufbewahrung

- Das Gerät und den Kraftstoff so transportieren und aufbewahren, dass bei eventuellen Undichtigkeiten entweichende Dämpfe oder Kraftstoff nicht mit Funken oder offenem Feuer in Kontakt kommen können, z. B. von Elektrogeräten, Elektromotoren, elektrischen Kontakten/Schaltern oder Heizkesseln.
- Zum Transport und zur Aufbewahrung von Kraftstoff sind speziell für diesen Zweck vorgesehene und zugelassene Behälter zu verwenden.

Langzeitaufbewahrung

- Bei längerer Aufbewahrung des Geräts ist der Kraftstofftank zu leeren. An der nächsten Tankstelle können Sie erfahren, wie Sie überschüssigen Kraftstoff am besten entsorgen.

Persönliche Schutzausrüstung

Bei der Benutzung des Gerätes muss die vorgeschriebene persönliche Schutzausrüstung angewendet werden. Die persönliche Schutzausrüstung beseitigt nicht die Unfallgefahr, begrenzt aber den Umfang der Verletzungen und Schäden. Bei der Wahl der Schutzausrüstung einen Fachhändler um Rat fragen.

Benutzen Sie immer:

- Rutschfeste und stabile Stiefel oder Schuhe.
- Kräftige lange Hosen. Keine kurzen Hosen oder Sandalen tragen und nicht barfuß gehen.
- Handschuhe sind zu tragen, wenn dies notwendig ist, z. B. bei der Montage, Inspektion oder Reinigung der Schneidausrüstung.

Allgemeine Sicherheitsvorschriften

In diesem Abschnitt werden grundlegende Sicherheitsregeln vorgestellt. Die folgenden Informationen sind kein Ersatz für das Wissen, das ein professioneller Anwender durch seine Ausbildung und praktische Erfahrung erworben hat.

- Lesen Sie die Bedienungsanweisung sorgfältig durch und machen Sie sich mit dem Inhalt vertraut, bevor Sie das Gerät benutzen.
- Daran denken, dass der Bediener für Unfälle oder Gefahrensituationen verantwortlich ist, die anderen Personen oder deren Eigentum widerfahren.
- Die Maschine ist sauber zu halten. Die Lesbarkeit aller Schilder und Aufkleber muss gewährleistet werden.

Stets mit gesundem Menschenverstand arbeiten!

Es ist unmöglich, alle denkbaren Situationen abzudecken, die beim Gebrauch des Geräts auftreten könnten. Gehen Sie stets mit Vorsicht und Vernunft vor. Lassen Sie sich bei Unsicherheiten von einer Fachkraft beraten. Fragen Sie Ihren Fachhändler, Ihre Servicewerkstatt oder einen erfahrenen Anwender. Führen Sie keine Arbeiten aus, wenn Unsicherheiten bezüglich der richtigen Vorgehensweise bestehen.



WARNUNG! Diese Maschine erzeugt beim Betrieb ein elektromagnetisches Feld. Dieses Feld kann sich unter bestimmten Bedingungen auf die Funktionsweise aktiver oder passiver medizinischer Implantate auswirken. Um die Gefahr für schwere oder tödliche Verletzungen auszuschließen, sollten Personen mit einem medizinischen Implantat vor der Nutzung dieser Maschine ihren Arzt und den Hersteller des Implantats konsultieren.



WARNUNG! Das Gerät kann falsch oder nachlässig angewendet gefährlich sein und zu schweren oder gar lebensgefährlichen Verletzungen des Benutzers oder anderer Personen führen.

Niemals Kinder oder andere Personen, die nicht mit der Handhabung der Maschine vertraut sind, die Maschine bedienen oder warten lassen.

Die Maschine sollte nicht ohne eine Aufsichtsperson von Personen mit körperlicher oder geistiger Behinderung oder Personen, die aufgrund gesundheitlicher Beschwerden nicht in der Lage sind, die Maschine zu bedienen, benutzt werden.

Lassen Sie niemals jemand anderen das Gerät benutzen, ohne sich zu vergewissern, dass die Person den Inhalt der Bedienungsanweisung verstanden hat.

Niemals das Gerät verwenden, wenn Sie müde sind, Alkohol getrunken oder Medikamente eingenommen haben, die Ihre Sehkraft, Urteilsvermögen oder Körperkontrolle beeinträchtigen können.



WARNUNG! Unzulässige Änderungen und/oder Zubehörtelle können zu schweren Verletzungen oder tödlichen Unfällen von Anwendern oder anderen Personen führen. Unter keinen Umständen darf die ursprüngliche Konstruktion des Gerätes ohne Genehmigung des Herstellers geändert werden.

Das Gerät nicht so modifizieren, dass es nicht länger mit der Originalausführung übereinstimmt, und nicht benutzen, wenn es scheinbar von anderen modifiziert wurde.

Niemals mit einem defekten Gerät arbeiten. Die Kontroll-, Wartungs- und Serviceanweisungen in dieser Bedienungsanweisung sind genau zu befolgen. Gewisse Wartungs- und Servicemaßnahmen sind von geschulten, qualifizierten Fachleuten auszuführen. Siehe Anweisungen unter dem Titel Wartung.

Es ist immer Originalzubehör zu verwenden.

Sicherheit im Arbeitsbereich

- Vor dem Mähen sind Äste, Zweige, Steine usw. vom Rasen zu entfernen.
- Objekte, die von der Klinge erfasst werden, könnten durch die Luft geschleudert werden, und Personen oder Objekten in der Umgebung Schaden zufügen. Sorgen Sie dafür, dass sich keine weiteren Personen oder Tiere in unmittelbarer Nähe aufhalten.
- Vermeiden Sie es, das Gerät bei schlechtem Wetter zu benutzen. Z.B. bei dichtem Nebel, starkem Regen oder Wind, großer Kälte usw. Das Arbeiten bei schlechtem Wetter ist sehr ermüdend und kann gefährliche Umstände herbeiführen, z. B. Rutschgefahr.
- Überprüfen Sie Ihre Umgebung auf mögliche Störquellen hin, die Ihre Aufmerksamkeit ablenken könnten.
- Achten Sie besonders auf Wurzeln, Steine, Zweige, Gräben etc. Hohes Gras kann Hindernisse verbergen.
- Das Mähen von Hängen kann gefährlich sein. Den Rasenmäher nicht auf steilen Hängen benutzen. Der Rasenmäher sollte nicht auf Gelände mit mehr als 15 Grad Neigung verwendet werden.
- In hügeligem Gelände sollten die Arbeitswege im rechten Winkel zur Neigung verlaufen. Es ist viel einfacher, am Hang entlang zu gehen als hinauf und hinunter.
- Seien Sie besonders vorsichtig, wenn Sie um Ecken oder Objekte herum fahren, die Ihre Sicht beeinträchtigen.

Arbeitssicherheit

- Ein Rasenmäher ist nur für das Mähen von Rasen konstruiert. Alle anderen Einsätze sind unzulässig.
- Tragen Sie persönliche Schutzausrüstung. Siehe die Anweisungen unter der Überschrift "Persönliche Schutzausrüstung".
- Den Rasenmäher niemals ohne montierte Messer und Abdeckungen starten. Andernfalls kann sich das Messer lösen und Verletzungen verursachen.
- Es ist zu vermeiden, dass das Messer gegen Gegenstände wie Steine, Wurzeln usw. schlägt. Dies kann dazu führen, dass das Messer stumpf wird und sich die Motorachse verformt. Eine verbogene Achse erzeugt Unwucht und starke Vibrationen, wodurch sich das Messer sehr leicht lösen kann.
- Der Bremsbügel darf niemals dauerhaft im Handgriff verankert sein, wenn die Maschine in Betrieb ist.
- Den Rasenmäher auf stabilem Untergrund abstellen und starten. Sicherstellen, dass das Messer nicht mit dem Boden oder anderen Gegenständen Kontakt hat.
- Stellen Sie sich zum Bedienen der Maschine immer hinter das Gerät. Achten Sie beim Mähen darauf, dass alle Räder der Maschine auf dem Untergrund bleiben und Sie den Griff stets mit beiden Händen

- halten. Halten Sie Hände und Füße von den rotierenden Rasenmäherklingen fern.
- Kippen Sie die Maschine nicht, wenn der Motor läuft. Niemals mit der laufenden Maschine rennen. Stets mit dem Rasenmäher gehen.
- Besondere Vorsicht ist geboten, wenn Sie die Maschine während des Arbeitens zu sich heranziehen.
- Rasenmäher niemals mit laufendem Motor hochheben oder umhertragen. Soll der Rasenmäher gehoben werden, zuerst den Motor abstellen und das Zündkabel von der Zündkerze abziehen.
- Beim Bewegen über nicht zu mähendes Gelände ist der Motor abzustellen. Beispiele: Kies, Stein, Schotter, Asphalt usw.
- Niemals mit der laufenden Maschine rennen. Stets mit dem Rasenmäher gehen.
- Den Motor vor der Änderung der Schnitthöhe abstellen. Niemals Einstellungen bei laufendem Motor durchführen.
- Niemals das Gerät unbeaufsichtigt mit laufendem Motor stehen lassen. Motor abstellen. Achten Sie darauf, dass die Schneidausrüstung nicht mehr rotiert.
- Wenn ein Fremdkörper getroffen wird oder Vibrationen auftreten, müssen Sie das Gerät abstellen. Das Zündkerzenkabel von der Zündkerze abziehen. Kontrollieren, ob das Gerät beschädigt ist. Eventuelle Schäden reparieren.

Grundlegende Arbeitstechnik

- Um optimale Ergebnisse zu erzielen, verwenden Sie stets eine scharfe Klinge. Eine stumpfe Klinge schneidet ungleichmäßig und sorgt dafür, dass das Gras an der Oberfläche gelb wird.
- Niemals mehr als 1/3 der Graslänge mähen. Dies gilt besonders während Trockenperioden. Zuerst mit einer großen Schnitthöhe mähen. Das Ergebnis prüfen und auf eine geeignete Höhe senken. Ist das Gras besonders lang, langsam fahren und eventuell zweimal mähen.
- Mähen Sie bei jedem Mal in eine andere Richtung, um Streifen auf dem Rasen zu vermeiden.

Transport und Aufbewahrung

- Achten Sie beim Transport der Schneidausrüstung darauf, dass diese nicht beschädigt wird.
- Bewahren Sie das Gerät für Kinder und Unbefugte unzugänglich in einem abschließbaren Raum auf.
- Lagern Sie die Maschine und die dazugehörigen Werkzeuge an einem trockenen, frostsicheren Ort.
- Anweisungen zum Transport und Aufbewahren von Kraftstoff finden Sie im Abschnitt "Handhabung von Kraftstoff".

Starten und stoppen

Vor dem Start



WARNUNG! Lesen Sie die Bedienungsanweisung sorgfältig durch und machen Sie sich mit dem Inhalt vertraut, bevor Sie das Gerät benutzen.

Tragen Sie persönliche Schutzausrüstung. Siehe die Anweisungen unter der Überschrift "Persönliche Schutzausrüstung".

- Sorgen Sie dafür, dass sich im Arbeitsbereich keine Unbefugten aufhalten.
- Warten Sie das Gerät täglich. Siehe die Anweisungen im Abschnitt "Wartung".
- Beachten, dass das Zündkabel korrekt an der Zündkerze sitzt.

Starten

- Beim Starten des Motors muss der Motorbremsbügel gegen den Handgriff gehalten werden.
- Stellen Sie sich hinter das Gerät.
- Mit der rechten Hand den Starthandgriff fassen und das Startseil langsam herausziehen, bis ein Widerstand spürbar wird (die Starthaken greifen). Kräftig ziehen, um den Motor anzulassen. Das Startseil niemals um die Hand wickeln.

Antrieb

- Zur Verwendung des Antriebs den Kupplungshebel nach vorne schieben.

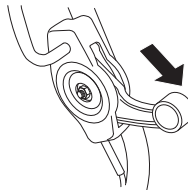

Stoppen

- Zum Abstellen des Motors den Motorbremsbügel loslassen. Auch der Antrieb wird durch Loslassen des Bremshebels abgeschaltet.
- Der Antrieb kann allein ausgekuppelt werden, indem der Bremshebel etwas gelöst wird.

Allgemeines



WARNUNG! Der Bediener darf nur die Wartungs- und Servicearbeiten ausführen, die in dieser Bedienungsanleitung beschrieben sind. Größere Eingriffe sind von einer autorisierten Servicewerkstatt auszuführen.

Durch Trennen des Zündkabels von der Zündkerze versehentliches Starten vermeiden.

Die Lebensdauer der Maschine kann verkürzt werden und die Unfallgefahr kann steigen, wenn die Wartung der Maschine nicht ordnungsgemäß und Service und/oder Reparaturen nicht fachmännisch ausgeführt werden. Weitere Informationen erteilt Ihnen gerne die nächste Servicewerkstatt.

- Lassen Sie die Maschine regelmäßig von Ihrem Husqvarna-Händler überprüfen und notwendige Einstellungen und Reparaturen vornehmen.
- Es ist immer Originalzubehör zu verwenden.

Wartungsschema

Dem Wartungsplan entnehmen Sie, welche Teile des Gerätes in welchen Zeitintervallen gewartet werden müssen. Der Berechnung der Wartungsintervalle wurde die tägliche Nutzung des Gerätes zugrunde gelegt. Einer davon abweichenden Nutzungsfrequenz entsprechen deshalb andere Wartungsintervalle.

Tägliche Wartung	Wöchentliche Wartung	Monatliche Wartung
Generalinspektion	Zündkerze	Keilriemen auswechseln und einstellen
Außenreinigung	Antivibrationssystem*	Zwischenriemen auswechseln und einstellen
Ölstand	Schalldämpfer*	Luftfilter
Schneidausrüstung		Ölwechsel
Batterie		Ölfilter
Schneidschutz und Schutzabdeckung*		Kraftstoffsystem
Motorbremsbügel*		

* Siehe Anweisungen im Abschnitt "Sicherheitsausrüstung des Gerätes".

Bitte beachten Sie, dass sich die Treibriemen bei der ersten Einfahrtzeit (5 Stunden) einstellen und dass Sie die Spannung eventuell korrigieren müssen. Siehe Anweisungen: Keilriemen auswechseln und einstellen, Zwischenriemen auswechseln und einstellen

Generalinspektion

- Schrauben und Muttern nachziehen.

Außenreinigung

- Rasenmäher sauber bürsten und Laub, Gras usw. entfernen.
- Reinigen Sie das Gerät nicht mit einem Hochdruckreiniger.
- Den Motor niemals direkt mit Wasser abspülen.
- Den Lufteinlass der Startvorrichtung reinigen. Startvorrichtung und Startseil kontrollieren.
- Zur Reinigung unter dem Mähdeck die Maschine mit der Zündkerze nach oben drehen. Kraftstoffbehälter entleeren.

Ölstand

Beim Kontrollieren des Ölstands muss der Rasenmäher auf ebenem Untergrund stehen. Ölstand mit dem Messstab am Öleinfülldeckel kontrollieren.

- Öleinfülldeckel abnehmen und den Messstab abwischen.
- Messstab wieder einführen. Der Öleinfülldeckel muss komplett heruntergeschraubt sein, um ein korrektes Bild des Ölstands bieten zu können.
- Bei niedrigem Ölstand mit Motoröl bis zur oberen Markierung am Ölmesstab einfüllen.

Schneidausrüstung

- Die Schneidausrüstung auf Beschädigung und Risse kontrollieren. Beschädigte Schneidausrüstungen sind grundsätzlich auszutauschen.
- Sicherstellen, dass stets ein gut geschliffenes und korrekt ausgewuchtetes Messer verwendet wird.

Austausch der Klingen



WARNUNG! Bei Service und Wartung der Schneidausrüstung immer feste Handschuhe anziehen. Die Messer sind sehr scharf und können sehr leicht Schnittwunden verursachen.

Demontage

- Den Bolzen, der das Messer hält, lösen.

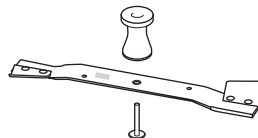

- Entfernen Sie die alte Klinge. Stellen Sie sicher, dass der Klingenhalter nicht beschädigt ist. Außerdem prüfen, dass der Messerbolzen intakt und die Motorachse nicht verbogen ist.

WARTUNG

Montage

- Messer mit der Reibscheibe am Messerhalter positionieren. Sicherstellen, dass das Messer mittig auf der Welle sitzt. Zur Vermeidung von Vibrationen das Messer so positionieren, dass die Markierung des Messerhalters an den Seiten des Messers sichtbar ist.



- Scheibe anbringen und Bolzen gut festschrauben. Der Bolzen ist mit einem Moment von 45-60 Nm anzuziehen.



- Lassen Sie die Klinge per Hand rotieren, um sicherzustellen, dass die Rotation einwandfrei funktioniert. Testen Sie die Maschinenfunktionalität.

Zündkerze

HINWEIS! Stets den vom Hersteller empfohlenen Zündkerzentyp verwenden! Eine ungeeignete Zündkerze kann Kolben und Zylinder zerstören.

- Bei schwacher Leistung, wenn das Gerät schwer zu starten ist oder im Leerlauf ungleichmäßig läuft: immer zuerst die Zündkerze prüfen, bevor andere Maßnahmen eingeleitet werden.
- Ist die Zündkerze verschmutzt, so ist sie zu reinigen; gleichzeitig ist zu prüfen, ob der Elektrodenabstand 0,5 mm beträgt. Bei Bedarf austauschen.

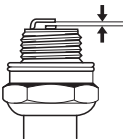

Keilriemen auswechseln und einstellen

- Schrauben der Schutzabdeckung abschrauben und Abdeckung entfernen. Radkappe des Vorderrads am Getriebe vorsichtig mithilfe eines Schraubendrehers abheben.

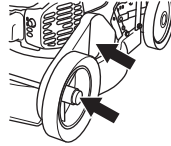

- Die Wagschraube lösen und das Rad abnehmen.
- Riemen ausbauen.
- Den neuen Riemen aufziehen und vor der RiemenEinstellung sicherstellen, dass er richtig am Kugellager sitzt.

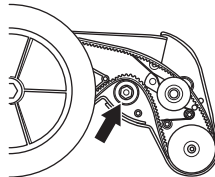

- Riemen durch Verschieben des Kugellagers nach oben oder unten einstellen.

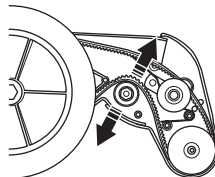

- Ein neuer Riemen dehnt und verlängert sich, deshalb den Riemen nach ein paar Stunden Fahrbetrieb nachjustieren.
- Das Rad und die Riemenabdeckung anbringen und einen Testlauf des Geräts durchführen.

Zwischenriemen auswechseln und einstellen

Der Zwischenriemen verläuft zwischen Motorwelle und Getriebe.

Einstellung des mittleren Riemens

- Die Stellschrauben einige Umdrehungen herausdrehen.

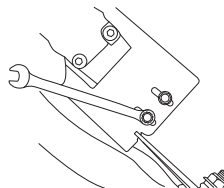

- Den Riemen einstellen, indem das Getriebe nach vorne oder hinten geschoben wird.

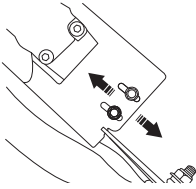

- Der Riemen muss so gespannt sein, dass er in der Mitte um 6-10 mm nachgibt. Dies entspricht einer Zugkraft von ca. 3 kg. Dies kann mithilfe einer Hängewaage überprüft werden.
- Die Einstellschrauben ordnungsgemäß festziehen. (3 Nm)
- Die Antriebsfunktion kontrollieren, da sich die Einstellung des Getriebes auf die Riemenspannung im Getriebegehäuse auswirkt.

Austausch des Zwischenriemens

- Messer entfernen.
- Die Stellschrauben lösen.
- Den Riemen gegen einen neuen austauschen und die Einstellschrauben etwas anziehen.
- Den mittleren Riemen justieren. Siehe die Anweisungen unter der Überschrift "Einstellung des mittleren Riemens".
- Das Messer montieren.

Luftfilter

- Das Luftfiltergehäuse demontieren und den Filter herausnehmen.
- Filter reinigen, ihn dazu auf einer ebenen Fläche ausklopfen. Zur Reinigung des Filters niemals Druckluft oder Lösungsmittel mit Petroleum verwenden, z. B. Kerosin.
- Ein Luftfilter, der längere Zeit verwendet wurde, wird nie vollkommen sauber. Der Luftfilter ist daher in regelmäßigen Abständen auszuwechseln.
Beschädigte Filter sind immer auszuwechseln.
- Beim Einbau darauf achten, dass der Luftfilter völlig zum Filterhalter hin abdichtet.

Ölwechsel

- Kraftstofftank leeren.
- Öleinfülldeckel abschrauben.
- Einen geeigneten Behälter aufstellen, um das Öl aufzufangen.
- Motor neigen, sodass das Öl aus dem Einfüllrohr rinnen kann, und das Öl ablassen. Die nächste Tankstelle informiert über die bestmögliche Entsorgung von überschüssigem Motoröl.
- Neues Motoröl guter Qualität einfüllen. Siehe die Anweisungen unter der Überschrift "Technische Daten".

Ölfilter



WARNUNG! Der Ölfilter ist beim Betrieb und auch noch nach dem Ausschalten sehr heiß. Zum Ausbauen des Ölfilters immer feste Handschuhe anziehen.

- Öleinfülldeckel abschrauben.
- Einen geeigneten Behälter aufstellen, um das Öl aufzufangen.
- Motor neigen, sodass das Öl aus dem Einfüllrohr rinnen kann, und das Öl ablassen. Die nächste Tankstelle informiert über die bestmögliche Entsorgung von überschüssigem Motoröl.
- Schrauben des Ölfilters herausdrehen. Fragen Sie an der nächsten Tankstelle nach, wo Sie den benutzten Ölfilter entsorgen können.
- Die Gummidichtung des neuen Ölfilters leicht mit neuem Öl schmieren.
- Den Ölfilter wieder festschrauben. Wenn die Dichtung die Befestigung berührt, mit 1/2 bis 3/4 Umdrehung anziehen.
- Neues Motoröl guter Qualität einfüllen. Siehe die Anweisungen unter der Überschrift "Technische Daten".
- Motor anlassen. Beim Aufwärmen des Motors auf Undichtigkeiten prüfen.
- Motor abstellen. Ölstand prüfen und gegebenenfalls Öl nachfüllen.

Kraftstoffsystem

- Kontrollieren, ob der Tankdeckel und dessen Dichtung unbeschädigt sind.
- Kraftstoffschlauch überprüfen. Bei Bedarf austauschen.

Recycling

Diese Maschine erfüllt die Voraussetzungen für eine lange Lebensdauer. Das minimiert die Umweltbelastung durch die Maschine. Führen Sie Service- und Wartungsarbeiten gemäß den Anweisungen in diesem Handbuch durch. Auf diese Weise wird die Lebensdauer der Maschine erhöht und schädliche Emissionen minimiert.

Wenn dieses Produkt ausgedient hat und nicht mehr angewendet wird, geben Sie es bitte bei Ihrem Fachhändler oder einer anderen Entsorgungsstelle zum Recycling ab. Die Maschine wird dann demontiert und die einzelnen Bestandteile recycelt. Der Großteil der Maschinenteile ist recyclebar.

TECHNISCHE DATEN

Technische Daten

	LC 448S e
Motor	
Maschinenbauer	Briggs & Stratton
Hubraum, cm ³	190
Drehzahl, rpm	2900
Nennleistung des Motors, kW (siehe Anmerkung 1)	3,2
Zündanlage	
Zündkerze	Champion RC12YC
Elektrodenabstand, mm	0,5
Kraftstoff- und Schmiersystem	
Kraftstofftank, Volumen, Liter	1,1
Öltank, Volumen, Liter	0,6
Motoröl	SAE 30/SAE 10W-30
Gewicht	
Maschine mit leeren Tanks, kg	44
Geräuschemissionen (siehe Anmerkung 2)	
Gemessene Schalleistung dB(A)	95
Garantierte Schalleistung L _{WA} dB(A)	96
Lautstärke (siehe Anmerkung 3)	
Schalldruckpegel am Ohr des Benutzers, dB(A)	81
Vibrationspegel, a_{hveq} (siehe Anmerkung 4)	
Handgriff, m/s ²	2,2
Mähsystem	
Schnitthöhe, mm	25-55
Schnittbreite, cm	48
Messer	Collect
Grasfänger, Volumen, Liter	65

Anmerkung 1: Die Nennleistung der Maschine ist die durchschnittlich nach SAE-Standard J1349/ISO1585 gemessene Nettoleistung einer typischen Produktionsmaschine, die (bei einer bestimmten Drehzahl) an das Maschinenmodell abgegeben wird. Maschinen für die Massenproduktion können von diesem Wert abweichen. Die tatsächliche Ausgangsleistung für die an der Endmaschine installierte Maschine hängt von der Betriebsgeschwindigkeit, den Umweltbedingungen und anderen Werten ab.

Anmerkung 2: Umweltbelastende Geräuschemission gemessen als Schalleistung (L_{WA}) gemäß EG-Richtlinie 2000/14/EG.

Anmerkung 3: Schalldruckpegel gemäß EN 836. Berichten zufolge liegt der Schalldruckpegel normalerweise bei einer Ausbreitungsklasse (standardmäßige Ausbreitung) von 1,2 dB (A).

Anmerkung 4: Vibrationspegel gemäß EN 836. Berichten zufolge liegt der Vibrationspegel normalerweise bei einer Ausbreitungsklasse (Standardabweichung) von 0,2 m/s².

TECHNISCHE DATEN

EG-Konformitätserklärung

(nur für Europa)

Husqvarna AB, SE-561 82 Huskvarna, Sverige, tel: +46-36-146500, erklärt hiermit, dass die Motorrasenmäher **Husqvarna LC 448S e** ab der Seriennummer 14XXXXXXX den Vorschriften folgender RICHTLINIEN DES RATES entsprechen:

- vom 17. Mai 2006 „Maschinen-Richtlinie **2006/42/EG**
- vom 15. Dezember 2004 "über elektromagnetische Verträglichkeit" **2004/108/EWG**.
- vom 8. Mai 2000 "über umweltbelastende Geräuschemissionen von zur Verwendung im Freien vorgesehenen Geräten und Maschinen" **2000/14/EG**.

Für Information betreffend die Geräuschemissionen, siehe das Kapitel Technische Daten.

Folgende Normen wurden angewendet: EN 836, ISO 11094, EN 55012.

Die angemeldete Prüfstelle: **0404, SMP Svensk Maskinprovning AB**, Box 7035, SE-750 07 Uppsala, hat Berichte zur Beurteilung der Übereinstimmung gemäß Anlage VI zur Richtlinie des Rates vom 8. Mai 2000 "über umweltbelastende Geräuschemissionen von zur Verwendung im Freien vorgesehenen Geräten und Maschinen" 2000/14/EG veröffentlicht.

Huskvarna, den 31. Oktober 2013



Claes Losdal, Entwicklungsleiter/Gartenprodukte

(Bevollmächtigter Vertreter für Husqvarna AB, verantwortlich für die technische Dokumentation.)

EXPLICAÇÃO DOS SÍMBOLOS

Símbolos na máquina:

ATENÇÃO! A máquina, se for usada de forma indevida ou incorrecta, pode ser perigosa, causando sérios ferimentos ou mesmo a morte do utente ou outras pessoas.

Leia as instruções para o uso com toda a atenção e compreenda o seu conteúdo antes de fazer uso da máquina.

Aviso para objectos lançados e ricochete.

Certifique-se de que nenhuma pessoa estranha se encontra na zona de trabalho.

Evite que o motor seja ligado acidentalmente retirando o cabo de ignição da vela de ignição.

Aviso de facas em rotação. Cuidado com a mãos e os pés.

Tenha cuidado para que as mãos e os pés não se aproximem do equipamento de corte quando o motor está a trabalhar.

Este produto está conforme as directivas em validade da CE.

Emissões sonoras para o meio ambiente conforme directiva da Comunidade Europeia. A emissão da máquina é indicada no capítulo Especificações técnicas e no autocolante.



Explicação dos níveis de advertência

As advertências são classificadas em três níveis.

ATENÇÃO!



ATENÇÃO! Utilizado no caso de existir risco de ferimento grave ou morte para o operador ou de danos nas zonas envolventes, se não forem seguidas as instruções do manual.

CUIDADO!



CUIDADO! Utilizado no caso de existir risco de ferimento para o operador ou de danos nas proximidades, se não forem seguidas as instruções do manual.

ATENÇÃO!

ATENÇÃO! Utilizado se existir risco de danos para os materiais ou para a máquina, se não forem seguidas as instruções do manual.

Índice

EXPLICAÇÃO DOS SÍMBOLOS

Símbolos na máquina:	92
Explicação dos níveis de advertência	92

ÍNDICE

Índice	93
--------------	----

INTRODUÇÃO

Prezado cliente!	94
Características	94

APRESENTAÇÃO

Como se chama no cortador de relva?	95
---	----

EQUIPAMENTO DE SEGURANÇA DA MÁQUINA

Noções gerais	96
---------------------	----

MONTAGEM E AJUSTAMENTOS

Noções gerais	97
Punho	97
Altura de corte	97
Colector	97
Inserção para 'paillage'	97
Abastecimento de óleo	97

MANEJO DE COMBUSTÍVEL

Noções gerais	98
Combustível	98
Abastecimento	98
Transporte e armazenagem	98

OPERAÇÃO

Equipamento de protecção pessoal	99
Instruções gerais de segurança	99
Técnicas básicas de trabalho	100
Transporte e armazenagem	100
Arranque e paragem	101

MANUTENÇÃO

Noções gerais	102
Esquema de manutenção	102
Inspecção geral	102
Limpeza do exterior	102
Nível do óleo	102
Equipamento de corte	102
Vela de ignição	103
Substituição e ajuste da correia-V	103
Substituição e ajuste da correia central	103
Filtro de ar	104
Mudança do óleo	104
Filtro de óleo	104
Sistema de combustível	104
Reciclagem	104

ESPECIFICAÇÕES TÉCNICAS

Especificações técnicas	105
Certificado CE de conformidade	106

INTRODUÇÃO

Prezado cliente!

Parabéns pela sua preferência na compra de um produto Husqvarna! A história da Husqvarna recua no tempo até 1689, quando o rei Karl XI mandou construir uma fábrica na margem da ribeira Huskvarna para fabricar mosquetes. A localização junto à ribeira Huskvarna era lógica, dado que as águas da ribeira eram usadas para gerar energia e desta forma se tinha acesso a uma hidrogeradora de energia. Durante os mais de 300 anos de existência da fábrica Husqvarna foram fabricados inúmeros produtos, desde os antigos fogões a lenha às modernas máquinas de cozinha, máquinas de coser, bicicletas, motocicletas, etc. Em 1956 foi lançada a primeira máquina de cortar relva motorizada que em 1959 foi seguida da motosserra, e é neste sector que a Husqvarna actualmente actua.

A Husqvarna é actualmente um dos maiores fabricantes mundiais de produtos florestais e para jardinagem, com a qualidade e o desempenho como prioridade máxima. A ideia comercial é projectar, fabricar e comercializar produtos motorizados para uso florestal e de jardinagem, bem como para a indústria da construção e a indústria fabril. A meta da Husqvarna é também ser ponta de lança no que diz respeito a ergonomia, facilidade de utilização, segurança e consciência ambiental, razão pela qual foram criados vários aperfeiçoamentos para melhorar os produtos nessas áreas.

Estamos convencidos de que será com satisfação que apreciará a qualidade e desempenho dos nossos produtos durante muito tempo no futuro. A compra de qualquer dos nossos produtos dá-lhe acesso a ajuda profissional com reparações e assistência técnica, na eventualidade de, apesar de tudo, acontecer qualquer coisa. No caso do local de compra da máquina não ter sido nenhum dos nossos revendedores autorizados, pergunte-lhes aonde fica a oficina especializada mais próxima.

Esperamos que ficará satisfeito com a sua nova máquina e que ela o acompanhará durante muito tempo. Lembre-se de que estas instruções de utilização são um documento valioso. Seguindo o seu conteúdo (utilização, assistência técnica, manutenção, etc) aumentará consideravelmente a vida útil da máquina bem como o preço de venda em segunda mão da mesma. Se vender a sua máquina, entregue as instruções de utilização ao novo proprietário.

Muito obrigado por usar um produto Husqvarna!

Husqvarna AB efectua o desenvolvimento contínuo dos seus produtos, reservando-se o direito de introduzir modificações referentes, entre outros, ao aspecto e forma dos mesmos sem aviso prévio.

Características

Os nossos valores, tais como a elevada performance, fiabilidade, tecnologia inovadora, soluções técnicas avançadas e o cuidado do ambiente, distinguem os produtos Husqvarna.

Algumas das características únicas dos nossos produtos encontram-se descritas em baixo.

Empalhamento/Paillage

Sistema de corte eficaz que corta a relva finamente e a espalha pelo relvado. Pode ser utilizado como alternativa ao ensacador.

Tracção dianteira

Quando o punho é empurrado para baixo, as rodas de tracção levantam do relvado, facilitando o trabalho com a máquina.

Punho com sistema anti-vibração

Os punhos com sistema anti-vibração previnem as lesões por vibração nas pessoas que cortam frequentemente relva durante períodos de tempo prolongados.

Ensacador volumoso

Um ensacador volumoso significa menos paragens para esvaziamento, facilita o trabalho e poupa tempo.

APRESENTAÇÃO

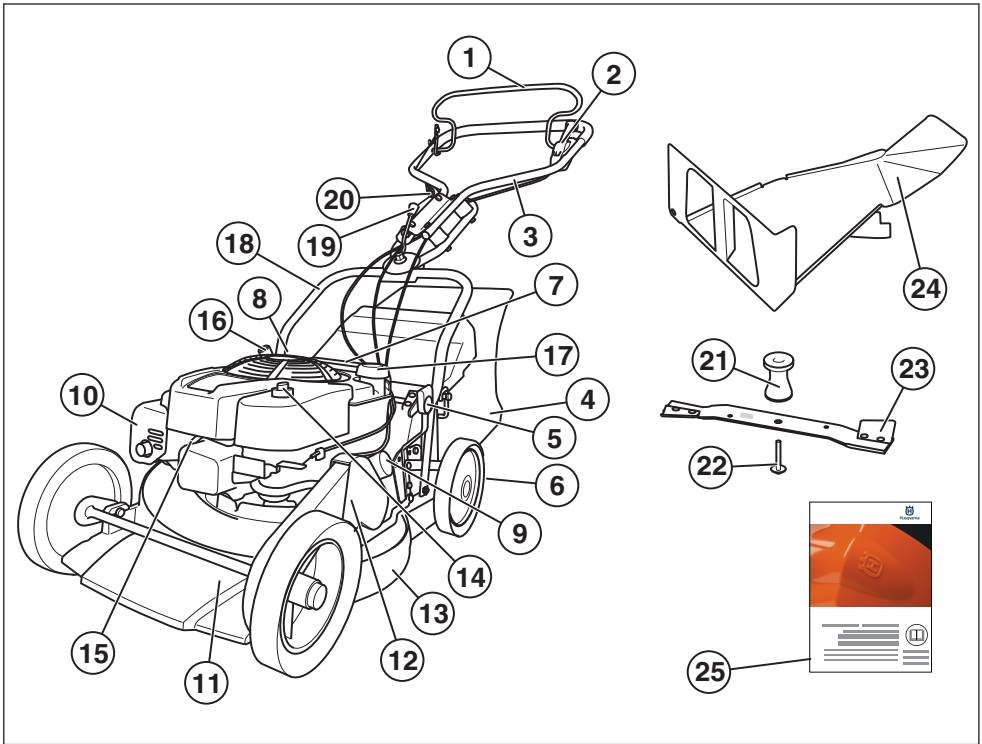

Como se chama no cortador de relva?

- | | | | |
|----|--|----|---------------------------|
| 1 | Manípulo de travão do motor | 14 | Filtro de ar |
| 2 | Comando da embraiagem | 15 | Vela de ignição |
| 3 | Punho superior | 16 | Pega do arranque |
| 4 | Colector | 17 | Depósito de combustível |
| 5 | Controlo da altura de corte | 18 | Barra inferior do guiador |
| 6 | Dispositivo de limpeza das rodas | 19 | Punho do ajuste angular |
| 7 | Punho, altura do punho | 20 | Barra, punho de arranque |
| 8 | Vareta de nível do óleo/filtro de óleo | 21 | Suporte da lâmina |
| 9 | Filtro de óleo | 22 | Parafuso da lâmina |
| 10 | Silenciador | 23 | Faca |
| 11 | Cobertura de corte | 24 | Inserção para 'paillage' |
| 12 | Caixa de engrenagem | 25 | Instruções para o uso |
| 13 | Protecção lateral | | |

EQUIPAMENTO DE SEGURANÇA DA MÁQUINA

Noções gerais

Nesta secção esclarecem-se quais são as peças de segurança da máquina, que função desempenham e ainda como efectuar o controlo e a manutenção para se certificar da sua operacionalidade.



ATENÇÃO! Nunca use uma máquina com peças de segurança defeituosas. Se a sua máquina não satisfizer a algum desses controlos, deverá ser enviada a uma oficina autorizada para reparação.

Evite que o motor seja ligado acidentalmente retirando o cabo de ignição da vela de ignição.

Cobertura de corte

- A cobertura de corte foi desenhada para reduzir a vibração e os riscos de cortes.

Verificação da cobertura de corte

- Verifique se a protecção de corte não está danificada e não tem defeitos aparentes, p. ex., rachaduras.

Caixa de engrenagem

- A cobertura de protecção foi concebida para reduzir o risco de ferimentos e para reter uma correia de transmissão que se parta.

Verificação da caixa de engrenagem

- Verifique se a cobertura de protecção não tem danos e que está fixa adequadamente.

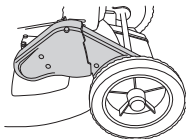

Manípulo de travão do motor

- O travão do motor foi desenhado para parar o motor. Quando a tensão do manípulo de travão do motor é libertada, o motor deve parar.

Verificação do manípulo de travão do motor

- Aplique uma aceleração total e depois solte o manípulo do travão. O motor deve parar e a transmissão deve desengatar. O manípulo do travão deve ser ajustado de modo a que o motor pare no espaço de 3 segundos.

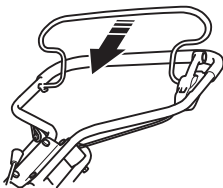

Sistema anti-vibração



ATENÇÃO! A sobreexposição a vibrações pode causar lesões cardiovasculares e nervosas a pessoas com problemas de circulação sanguínea. No caso de sentir sintomas físicos que o façam suspeitar de sobreexposição a vibrações, consulte um médico. Estes sintomas podem manifestar-se como torpor, ausência de sensibilidade, 'cócegas', 'picadelas', dor, falta ou redução de força normal, alterações de cor da pele ou da sua superfície. Estes sintomas manifestam-se normalmente nos dedos, nas mãos e nos punhos. Estes sintomas são mais evidentes a temperaturas baixas.

- A máquina está equipada com um sistema de amortecimento de vibrações, construído de forma a propiciar uma utilização tão confortável e isenta de vibrações quanto possível.
- O tubo de aço do sistema de barra de direcção e a cobertura de corte foram concebidos para minimizar as vibrações do motor. Este modelo também tem 4 amortecedores de vibração instalados na barra de direcção, para reduzir ainda mais as vibrações.

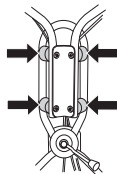

Verificação do sistema anti-vibração

- Verifique se os punhos e os amortecedores de vibrações estão em bom estado.

Silenciador



ATENÇÃO! Nunca use a máquina sem silenciador ou com um silenciador defeituoso. Um silenciador defeituoso pode aumentar consideravelmente o nível de ruído e o perigo de incêndio. Tenha à mão utensílios para extinção de incêndios.

O silenciador fica muito quente tanto durante o funcionamento como após se desligar a máquina. Isto aplica-se também quando a motosserra na marcha em vazio. Esteja consciente do perigo de incêndio, especialmente ao manusear substâncias inflamáveis e/ou gases.

- O silenciador é construído para propiciar o mais baixo nível de ruído possível bem como desviar os gases de escape do utilizador.

Inspeção do silenciador

- Verifique regularmente se o silenciador está completo e devidamente fixado.

MONTAGEM E AJUSTAMENTOS

Noções gerais



IMPORTANTE! Evite que o motor seja ligado acidentalmente retirando o cabo de ignição da vela de ignição.

Punho

Barra inferior do guiador

- Monte o punho inferior na máquina utilizando as porcas.

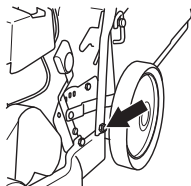

Punho superior

- Monte o punho superior utilizando a porca do punho na placa de guia. Não se esqueça de colocar a arruela entre a placa e a porca do punho. Não são necessárias ferramentas para realizar a montagem.

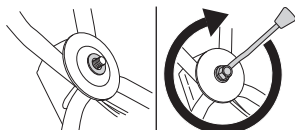

- Ligue os cabos ao punho por meio dos fixadores de cabos fornecidos.

Configurações

- Se necessário, o punho pode ser rodado ligeiramente para o lado pela união do punho. O punho pode ser colocado em diversas posições, de modo a conseguir-se a melhor posição de condução, p.ex. para cortar a relva junto de sebes ou paredes.

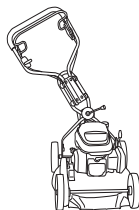

Altura do punho

- Para ajustar a altura do punho, desloque o manípulo de ajuste para a frente com uma mão e segure no punho com a outra mão. Ajuste a altura.

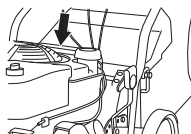

- Solte manípulo de ajuste de altura do punho e verifique se o punho se encontra na posição pretendida e fixo.

Altura de corte

ATENÇÃO! Não regule a altura de corte para demasiado baixo, devido ao risco de a lâmina poder embater em irregularidades no terreno.

Desloque a alavanca para trás para uma altura de corte mais elevada e para a frente para uma altura de corte mais curta.

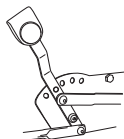

Colector

- Instale o ensacador.
- Encaixe o fundo do ensacador na abertura de descarga. Prenda os ganchos nos parafusos que sobressaem.

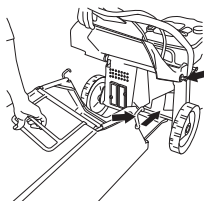

Inserção para 'paillage'

- Desaparafuse o volante de modo a ficar solto para montar/desmontar o dispositivo de empalhamaneto (paillage).

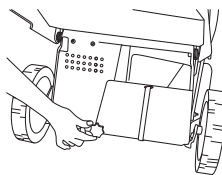

Abastecimento de óleo

- O depósito de óleo encontra-se vazio aquando da entrega. Encha o depósito até à marca com o óleo de motor fornecido. O óleo de motor deve ser substituído pela primeira vez após 5 horas de funcionamento.

MANEJO DE COMBUSTÍVEL

Noções gerais



ATENÇÃO! A utilização dum motor em ambiente fechado ou mal ventilado pode causar a morte por asfixia ou envenenamento por gás carbónico.

O combustível e os vapores do combustível são muito inflamáveis e podem causar graves lesões em caso de inalação ou contacto com a pele. Seja portanto cauteloso ao manusear combustível e providencie de modo a haver boa ventilação durante o manuseamento de combustível.

Os gases de escape do motor são quentes e podem conter faíscas causadoras de incêndios. Portanto, nunca arranque com a máquina em interiores ou nas proximidades de material inflamável!

Não fume nem ponha objectos quentes na proximidade de combustível.

Combustível

ATENÇÃO! A máquina está equipada com um motor a quatro tempos. Certifique-se de haver sempre óleo em quantidade suficiente no depósito do óleo.

Gasolina

- Use gasolina de qualidade, com ou sem chumbo.
- O índice de octano mínimo recomendado é 90 (RON). No caso do motor funcionar com gasolina com um índice de octano inferior a 90, o motor pode começar a "grilar". Isso pode causar um aumento de temperatura no motor que pode causar graves avarias no mesmo.
- Sempre que esteja disponível gasolina ecológica, a chamada gasolina alquílica, esta deve ser utilizada.

Óleo de motor

ATENÇÃO! Verifique o nível do óleo antes de arrancar o cortador de relva. Um nível de óleo demasiado baixo causar danos sérios no motor.

- Ver as instruções na secção "Manutenção".
- O óleo de motor deve ser substituído pela primeira vez após 5 horas de funcionamento. Consulte as Especificações Técnicas para recomendações quanto ao tipo de óleo a utilizar. Não use nunca óleo para motores de dois tempos.

Abastecimento



ATENÇÃO! Pare o motor e deixe arrefecer alguns minutos antes de abastecer. O motor deve ser desligado e o contacto de paragem deve ser colocado na posição de paragem (STOP).

Utilize sempre um recipiente para a gasolina para evitar derrames.

Abra a tampa do depósito devagar, ao abastecer, para dar saída lenta aos gases se houver um excesso de pressão.

Limpe a zona em torno da tampa do depósito de combustível.

Aperte bem a tampa do depósito após abastecer. A negligência pode resultar em incêndio.

Afaste a máquina pelo menos 3 metros do lugar onde abasteceu, antes de arrancar.

Nunca arranque com a máquina:

- Se derramou combustível ou óleo sobre a máquina. Remova todo o líquido derramado e deixe que os restos de combustível se evaporem.
- Se derramou combustível sobre si próprio ou na sua roupa, troque de roupa. Lave as partes do corpo que estiveram em contacto com o combustível. Lave com água e sabonete.
- Se a máquina tiver fuga de combustível. Controle regularmente se há fugas na tampa do depósito e nos tubos de combustível.

Transporte e armazenagem

- Guarde e transporte a máquina e o combustível de modo tal que não haja o risco de possíveis fugas e vapores entrarem em contacto com fontes de faíscas ou chama aberta, tais como máquinas e motores eléctricos, contactos/interruptores eléctricos ou mesmo caldeiras.
- Ao armazenar e transportar combustível, utilize recipiente especialmente destinado e aprovado para esse fim.

Armazenamento por tempo prolongado

- Em armazenagem por tempo prolongado, o depósito de combustível da máquina deve ser esvaziado. Consulte o posto de abastecimento mais próximo sobre como proceder com o combustível excedente.

OPERAÇÃO

Equipamento de protecção pessoal

Em quaisquer circunstâncias de utilização da máquina deve ser utilizado equipamento de protecção pessoal aprovado. O equipamento de protecção pessoal não elimina o risco de lesão mas reduz os seus efeitos em caso de acidente. Consulte o seu concessionário na escolha do equipamento.

Use sempre:

- Botas ou sapatos antidesslizantes e estáveis.
- Calças compridas grossas. Não use calções, sandálias e não ande descalço.
- Devem ser usadas luvas sempre que seja necessário, p. ex. ao montar, inspeccionar ou limpar equipamento de corte.

Instruções gerais de segurança

Esta secção descreve as regras básicas de segurança para o trabalho com a máquina. A informação apresentada nunca substitui os conhecimentos, capacidades e a experiência de um profissional.

- Leia as instruções para o uso com toda a atenção e compreenda o seu conteúdo antes de fazer uso da máquina.
- Esteja consciente de que o operador é responsável por acidentes e situações que possam representar perigo de danos pessoais ou materiais a terceiros.
- A máquina deve ser mantida limpa. As sinalizações e os autocolantes deverão estar totalmente legíveis.

Use sempre o seu bom senso

Não é possível cobrir todas as situações possíveis que poderá enfrentar. Actue sempre com precaução e use de senso comum. Caso se encontre numa situação em que se sinta inseguro, interrompa o trabalho e consulte um especialista. Contacte o seu revendedor, a sua oficina de serviço ou um utilizador experiente. Evite toda a utilização para a qual não se sinta suficientemente habilitado!



ATENÇÃO! Esta máquina produz um campo electromagnético durante o funcionamento. Em determinadas circunstâncias, este campo pode interferir com o funcionamento de implantes médicos activos ou passivos. Para reduzir o risco de lesões graves ou mortais, recomendamos que portadores de dispositivos implantados consultem o seu médico e o fabricante do implante antes de utilizar a máquina.



ATENÇÃO! A máquina, se for usada de forma indevida ou incorrecta, pode ser perigosa, causando sérios ferimentos ou mesmo a morte do utente ou outras pessoas.

Nunca deixar crianças ou outras pessoas utilizar a máquina ou efectuar a manutenção que não estejam devidamente formadas no seu manuseamento.

A máquina não deve ser utilizada por pessoas com capacidades físicas ou mentais diminuídas, nem por pessoas que, por motivos de saúde, não possam operar a máquina, sem a supervisão de uma pessoa responsável pela sua segurança.

Nunca permita que outra pessoa utilize a máquina sem estar certo de que a mesma entendeu o conteúdo do manual de instruções.

Nunca use a máquina quando estiver cansado, tiver bebido álcool ou tomado remédios que possam afectar a sua vista, a sua capacidade de discernimento ou o seu controlo físico.



ATENÇÃO! Modificações e/ou acessórios não autorizados podem provocar sérias lesões ou perigo de vida para o utilizador ou outros. Sob nenhuma circunstância é permitido modificar a configuração original da máquina sem a autorização expressa do fabricante.

Não modifique nunca esta máquina de forma a deixar de corresponder à versão original e não a use caso pareça ter sido modificada por outros.

Nunca use uma máquina defeituosa. Efectue as verificações de segurança e cumpra as instruções de manutenção e assistência técnica contidas neste manual. Alguns serviços de manutenção e de assistência técnica deverão ser executados por especialistas qualificados. Consulte as instruções na secção Manutenção.

Devem usar-se sempre acessórios originais.

OPERAÇÃO

Segurança no local de trabalho

- Ramos, pedras, etc., devem ser retirados do relvado antes de se iniciar o corte da relva.
- Os objectos que embatam no equipamento de corte podem ser arremessados, ferindo pessoas e causando danos em objectos. Mantenha as pessoas e os animais afastados.
- Evite o uso em condições meteorológicas desfavoráveis. Por exemplo, em denso nevoeiro, chuva e vento fortes, frio intenso, etc. Trabalhar com mau tempo é cansativo e pode levar a situações perigosas, tais como ir para terreno escorregadio.
- Observe a zona de modo a assegurar-se de que nada irá afectar o seu controlo sobre a máquina.
- Tenha cuidado com raízes, pedras, ramos, covas, valas, etc. Relva alta poderá ocultar obstáculos.
- Cortar relva em superfícies inclinadas pode ser perigoso. Não use o cortador de relva em superfícies muito inclinadas. O cortador de relva não deve ser utilizado em superfícies com um declive superior a 15 graus.
- Em terreno inclinado o carreiro deve estar perpendicular à inclinação. É muito mais fácil andar transversalmente à inclinação do que para cima e para baixo.
- Tenha cuidado ao aproximar-se de esquinas com pouca visibilidade e com objectos que possam bloquear a visibilidade.

Segurança do trabalho

- Um cortador de relva destina-se apenas a cortar relva. Qualquer outra utilização é proibida.
- Use equipamento de protecção pessoal. Ver as instruções na secção "Equipamento de protecção pessoal".
- Não arranque o cortador de relva a não ser que a lâmina e todas as coberturas estejam correctamente instaladas. De outro modo, a lâmina pode soltar-se e causar danos pessoais.
- Assegure-se de que a lâmina não bate em objectos estranhos, tais como pedras, raízes, etc. Isto pode tornar romba a lâmina e pode dobrar o eixo do motor. Um eixo dobrado origina desequilíbrio e uma forte vibração, resultando num grande risco da lâmina se soltar.
- O manípulo do travão nunca deve ser fixo de modo permanente à pega quando a máquina se encontra em funcionamento.
- Coloque o cortador de relva sobre uma superfície plana e firme, e proceda ao arranque. Assegure-se de que o cortador de relva não pode entrar em contacto com o solo ou outros objectos.
- Coloque-se sempre atrás da máquina. Todas as rodas devem permanecer no chão e as duas mãos devem ser mantidas sobre o punho ao cortar a relva.

Mantenha as mãos e os pés afastados das lâminas rotativas.

- Não incline a máquina com o motor em funcionamento. Nunca corra com a máquina quando está em funcionamento. Deve sempre andar a passo com o cortador de relva.
- Preste particular atenção ao puxar a máquina na sua direcção, durante o trabalho.
- Nunca levante o cortador de relva, nem o transporte, enquanto o motor está em funcionamento. Se tiver de levantar o cortador de relva, deve primeiro desligar o motor e afastar a bobina de ignição da vela de ignição.
- O motor deve ser desligado para deslocar o cortador de relva sobre superfícies que não se destinam a ser cortadas. Por exemplo, caminhos de gravilha, pedra, seixos, asfalto, etc.
- Nunca corra com a máquina quando está em funcionamento. Deve sempre andar a passo com o cortador de relva.
- Desligue o motor antes de modificar a altura de corte. Nunca efectuar ajustamentos com o motor a funcionar.
- Não deixe nunca a máquina sem vigilância com o motor a trabalhar. Desligue o motor. Assegure-se de que o equipamento de corte já parou de rodar.
- Se tocar em qualquer objecto ou se ocorrerem vibrações, pare a máquina imediatamente. Remova o cabo da vela de ignição da vela. Verifique se a máquina não sofreu danos. Repare eventuais danos.

Técnicas básicas de trabalho

- Para os melhores resultados, utilize sempre lâminas afiadas. Uma lâmina romba produz um corte irregular e causa o amarelecimento da relva na superfície cortada.
- Nunca corte mais do que 1/3 do comprimento da relva. Este conselho é especialmente válido durante períodos secos. Realize primeiro um corte com a altura de corte alta. Depois, verifique o resultado e corte a uma altura mais baixa, para o resultado pretendido. Caso a relva esteja mesmo muito comprida, avance lentamente e corte duas vezes, se necessário.
- Corte em diferentes direcções de cada vez, para evitar a formação de linhas no relvado.

Transporte e armazenagem

- Fixe o equipamento para transportá-lo, de modo a evitar danos e acidentes durante o transporte.
- Armazene o equipamento numa área que seja possível de trancar, de modo a mantê-lo fora do alcance de crianças e pessoas não autorizadas.
- Armazene a máquina e o respectivo equipamento num local seco e à prova de geadas.
- Para transportar e armazenar combustível, consulte a secção "Manuseamento de combustível".

OPERAÇÃO

Arranque e paragem

Antes de ligar



ATENÇÃO! Leia as instruções para o uso com toda a atenção e compreenda o seu conteúdo antes de fazer uso da máquina.

Use equipamento de protecção pessoal. Ver as instruções na secção "Equipamento de protecção pessoal".

- Certifique-se de que nenhuma pessoa estranha se encontra na zona de trabalho.
- Execute uma manutenção diária. Ver as instruções na secção "Manutenção".
- Assegure-se que a bobina de ignição está bem colocada sobre a vela de ignição.

Arranque

- O manípulo de travão do motor tem de ser mantido contra a barra de direcção durante o arranque do motor.
- Coloque-se atrás da máquina.
- Agarre depois a pega do arranque com a mão direita e puxe a corda lentamente até sentir resistência (o mecanismo de arranque começa a actuar). Puxe com força para fazer arrancar o motor. Nunca enrole a corda de arranque na mão.

Accionamento

- Para engatar a transmissão, empurre a alavanca da embraiagem para a frente.

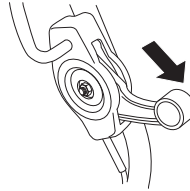

Paragem

- Pare a máquina soltando o manípulo de travão do motor. A transmissão desengata também quando se solta o manípulo do travão.
- Soltar um pouco a alavanca do travão apenas permite desengrenar a transmissão.

MANUTENÇÃO

Noções gerais



ATENÇÃO! O utente só pode efectuar trabalhos de manutenção e assistência do tipo descrito nestas instruções. Intervenções maiores devem ser efectuadas por uma oficina autorizada.

Evite que o motor seja ligado acidentalmente retirando o cabo de ignição da vela de ignição.

A duração da máquina pode ser afectada e o perigo de acidentes pode aumentar se a manutenção da máquina não for correcta e se as revisões e reparações não forem executadas de forma profissional. Se necessitar de mais esclarecimentos, entre em contacto com uma oficina sutORIZADA.

- Permita ao seu revendedor Husqvarna que verifique a sua máquina com regularidade e faça os ajustamentos e as reparações necessários.
- Devem usar-se sempre acessórios originais.

Esquema de manutenção

No esquema de manutenção, pode verificar quais as peças da sua máquina que necessitam de manutenção, e a que intervalos deve efectuar essa manutenção. Os intervalos são calculados com base numa utilização diária da máquina, podendo diferir dependendo da taxa de utilização da máquina.

Controle diário	Controle semanal	Controle mensal
Inspecção geral	Vela de ignição	Substituição e ajuste da correia-V
Limpeza do exterior	Sistema anti-vibração*	Substituição e ajuste da correia central
Nível de óleo	Silenciador*	Filtro de ar
Equipamento de corte		Mudança do óleo
Bateria		Filtro de óleo
Cobertura de corte e de protecção*		Sistema de combustível
Manipulo de travão do motor*		

Ver instruções na secção "Equipamento de segurança da máquina".

Tenha em atenção que as correias de transmissão serão ajustadas durante o primeiro período de rodagem (5 h) e poderá ser necessário ajustar a tensão. Consulte as instruções: Substituição e ajuste da correia-V, Substituição e ajuste da correia central

Inspecção geral

- Verifique se os parafusos e porcas estão apertados.

Limpeza do exterior

- Retire folhas, relva e materiais semelhantes da cortador de relva.
- Não utilize lavagem a alta pressão para limpar a máquina.
- Nunca verta água directamente sobre o motor.
- Limpe a entrada de ar do dispositivo de arranque. Verifique o dispositivo e a corda de arranque.
- Quando limpar por baixo da cobertura de corte, vire a máquina com a vela de ignição para cima. Esvaziar o depósito de gasolina.

Nível do óleo

O cortador de relva deve ser colocado sobre uma superfície plana para se verificar o nível do óleo. Verifique o nível do óleo com a vareta de nível que se encontra presa à tampa do depósito de óleo.

- Retire o tampão do óleo e limpe a vareta de nível do óleo.
- Volte a colocar a vareta de nível. A tampa do depósito de óleo tem de ser completamente enroscada para se obter uma imagem correcta do nível do óleo.
- Caso o nível do óleo esteja baixo, encha com óleo de motor até ao nível superior indicado na vareta de nível.

Equipamento de corte

- Verifique se o equipamento de corte está danificado ou com rachaduras. Um equipamento de corte danificado deve sempre ser substituído.
- Certifique-se sempre que o cortador está bem assente no solo e em equilíbrio.

Substituir as lâminas



ATENÇÃO! Use sempre luvas fortes ao executar trabalhos de reparação e manutenção do equipamento de corte. As lâminas são muito afiadas e podem facilmente provocar cortes.

Desmontagem

- Desaparafuse o parafuso enquanto segura na lâmina.

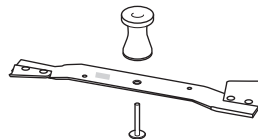

- Retire a lâmina velha. Assegure-se de que o suporte da lâmina não se encontra danificado. Verifique também que o parafuso da lâmina não apresenta danos e que o eixo do motor não se encontra dobrado.

MANUTENÇÃO

Montagem

- Coloque a lâmina com a arruela de fricção contra o suporte da lâmina. Assegure-se de que os centros da lâmina se encontram correctamente posicionados no eixo. Para evitar vibrações, coloque a lâmina do corta-relva de modo a que a marca no suporte da lâmina possa ser vista a partir dos lados da lâmina.

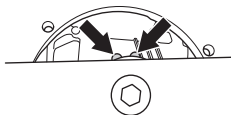

- Coloque a arruela e aperte o parafuso correctamente. O parafuso deve ser apertado utilizando-se um torque de 45-60 Nm.

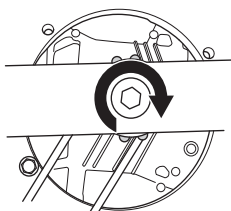

- Faça rodar a lâmina com a mão de modo a assegurar-se de que gira livremente. Teste a máquina.

Vela de ignição

ATENÇÃO! Use sempre o tipo de vela de ignição recomendado! Uma vela de ignição incorrecta pode danificar o pistão/cilindro.

- Se a potência da máquina for baixa, se for difícil de arrancar ou se a marcha em vazio for irregular: comece sempre por inspeccionar a vela de ignição antes de tomar outras providências.
- Se a vela estiver suja, limpe-a e verifique se a folga entre os eléctrodos é de 0,5 mm. Troque se necessário.

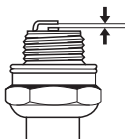

Substituição e ajuste da correia-V

- Retire a cobertura de protecção desaparafusando os parafusos. Retire a cobertura na roda dianteira ao lado da caixa de engrenagem, desencaixando cuidadosamente com uma chave de parafusos.

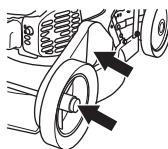

- Desaperte o parafuso de pressão e retire a roda.
- Retire a correia.
- Coloque a nova correia, assegurando-se de que fica correctamente colocada junto ao rolamento de esferas antes de ajustar a correia.

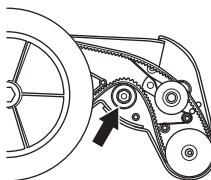

- Ajuste a correia movendo o rolamento de esferas para cima ou para baixo.

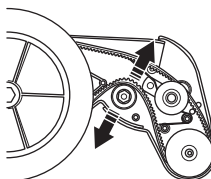

- Uma correia nova estica e alarga, pelo que deve ajustar novamente a correia após algumas horas de trabalho.
- Fixe a roda e a tampa da correia e teste a máquina.

Substituição e ajuste da correia central

A correia central funciona entre o eixo do motor e a caixa de engrenagens.

Ajuste da correia central

- Desaparafuse algumas voltas os parafusos de afinação.

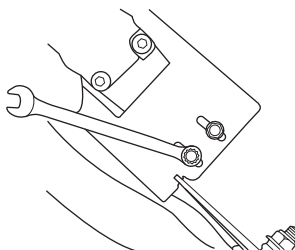

MANUTENÇÃO

- Ajuste a correia movendo a engrenagem para a frente ou para trás.

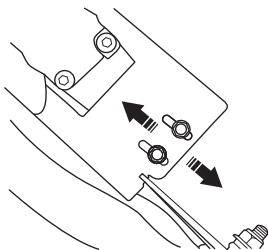

- A correia deve ficar esticada ao ponto de se poder mover 6-10 mm no centro. Isto corresponde a uma força de aproximadamente 3 kg. Utilize um dinamómetro para verificar.
- Aperte os parafusos de ajuste adequadamente. (3 Nm)
- Verifique o funcionamento, dado que os ajustes da engrenagem afectam a tensão da correia na caixa de transmissão.

Substituir a correia intermédia

- Retire a lâmina.
- Desaperte os parafusos de ajuste.
- Substitua a correia por uma nova e aperte um pouco os parafusos de ajuste.
- Ajuste da correia central. Ver instruções na secção "Ajuste da correia central".
- Montagem da lâmina.

Filtro de ar

- Desmonte a cobertura do filtro de ar e remova o filtro.
- Limpe o filtro, batendo com o mesmo sobre uma superfície plana. Nunca use solventes com petróleo, por exemplo, querosene, nem limpe o filtro com ar comprimido.
- Um filtro de ar usado por longo tempo nunca pode ficar completamente limpo. Por isso o filtro deve, a intervalos regulares, ser trocado por um novo. **Um filtro danificado deve sempre ser substituído.**
- Ao montar de novo, assegure-se que o filtro está completamente encostado ao suporte do filtro.

Mudança do óleo

- Esvazie o depósito de combustível.
- Desaperte a tampa do depósito de óleo.
- Utilize um recipiente adequado para a recolha do óleo.
- Retire o óleo inclinando o motor de modo a que este saia através do orifício de enchimento. Consulte o posto de abastecimento de combustível mais próximo sobre o destino a dar ao excedente de óleo.
- Encha com óleo de motor novo de boa qualidade. Consulte as instruções na secção "Especificações técnicas".

Filtro de óleo



ATENÇÃO! O filtro de óleo fica muito quente durante e após a utilização. Utilize sempre luvas de trabalho fortes para desmontar o filtro de óleo.

- Desaperte a tampa do depósito de óleo.
- Utilize um recipiente adequado para a recolha do óleo.
- Retire o óleo inclinando o motor de modo a que este saia através do orifício de enchimento. Consulte o posto de abastecimento de combustível mais próximo sobre o destino a dar ao excedente de óleo.
- Desenrosque o filtro de óleo. Pergunte na bomba de gasolina local onde pode eliminar o filtro de óleo usado.
- Lubrificar levemente a junta de borracha do novo filtro de óleo com óleo novo.
- Enrosque o filtro de óleo. Quando a junta tocar na estrutura, aperte 1/2 a 3/4 de volta.
- Encha com óleo de motor novo de boa qualidade. Consulte as instruções na secção "Especificações técnicas".
- Ligue o motor. Verifique se há fugas enquanto o motor aquece.
- Parar o motor. Verifique o nível do óleo e adicione óleo caso seja necessário.

Sistema de combustível

- Verifique se a tampa do depósito e respectiva vedação estão intactas.
- Verifique a mangueira de combustível. Troque se necessário.

Reciclagem

Esta máquina apresenta características que a farão durar muitos anos. Este facto minimiza o impacto ambiental da máquina. Realize as revisões e manutenção de acordo com as instruções contidas neste manual. Desta forma, o motor durará mais tempo e as emissões prejudiciais serão minimizadas.

Quando o produto estiver gasto e não puder continuar a ser usado, deverá ser entregue ao revendedor ou a outra instância para reciclagem. A máquina pode ser desmontada e os seus componentes separados em diferentes materiais para reciclagem. A maioria dos componentes desta máquina são recicláveis.

ESPECIFICAÇÕES TÉCNICAS

Especificações técnicas

	LC 448S e
Motor	
Fabricante do motor	Briggs & Stratton
Cilindrada, cm ³	190
Velocidade de rotação, rpm	2900
Potência nominal do motor, kW (ver nota 1)	3,2
Sistema de ignição	
Vela de ignição	Champion RC12YC
Folga dos eléctrodos, mm	0,5
Sistema de combustível/lubrificação	
Capacidade do depósito, litros	1,1
Volume do depósito de óleo, litros	0,6
Óleo de motor	SAE 30/SAE 10W-30
Peso	
Máquina com reservatórios vazios, kg.	44
Emissões de ruído (ver nota 2)	
Nível de potência sonora, medido em dB(A)	95
Nível de potência sonora, L _{WA} garantido dB(A)	96
Níveis acústicos (ver nota 3)	
Nível de pressão acústica junto ao ouvido do utilizador, dB(A)	81
Níveis de vibração, a_{hveq} (ver nota 4)	
Punho, m/s ²	2,2
Sistema de corte	
Altura de corte, mm	25-55
Largura de corte, cm	48
Faca	Collect
Capacidade do ensacador, litros	65

Nota 1: A potência nominal indicada para o motor é a potência líquida média (a um valor de rpm especificado) de um motor de produção típico do modelo de motor avaliado de acordo com a norma J1349/ISO1585 da SAE. Motores produzidos em série poderão divergir deste valor. A potência real do motor instalado na máquina final dependerá da velocidade de operação, das condições ambientais e de outros parâmetros.

Nota 2: Emissões sonoras para as imediações, medidas sob forma de potência sonora (L_{WA}) conforme a directiva da CE 2000/14/CE.

Nota 3: Nível de ruído em conformidade com a norma EN 836 Os dados comunicados relativamente ao nível de pressão de ruído têm uma dispersão estatística típica (desvio padrão) de 1,2 dB(A).

Nota 4: Nível de vibração em conformidade com a norma EN 836. Os dados comunicados relativamente ao nível de vibração têm uma dispersão estatística típica (desvio padrão) de 0,2 m/s²

ESPECIFICAÇÕES TÉCNICAS

Certificado CE de conformidade

(Válido unicamente na Europa)

Husqvarna AB, SE-561 82 Huskvarna, Sverige, tel: +46-36-146500, declara sob sua inteira responsabilidade que os cortadores de relva **Husqvarna LC 448S e** com os números de série 14XXXXXXX e mais recentes cumprem as disposições constantes na DIRECTIVA do CONSELHO:

- de 17 de Maio de 2006 "referente a máquinas" **2006/42/CE**
- de 15 de Dezembro de 2004 "referente a compatibilidade electromagnética" **2004/108/CEE**.
- de 8 de Maio de 2000 "referente à emissões sonoras para as imediações" **2000/14/CE**.

Para informações referentes às emissões sonoras, ver o capítulo Especificações técnicas.

Foram respeitadas as normas seguintes: EN 836, ISO 11094, EN 55012.

Entidade competente: **0404, SMP Svensk Maskinprovning AB**, Box 7035, SE-750 07 Uppsala, emitiu relatórios relativos à conformidade com o anexo VI da directiva do conselho de 8 de Maio de 2000 "referente a emissões sonoras para as imediações" 2000/14/CE.

Huskvarna, 31 de Outubro de 2013



Claes Losdal, Chefe de Desenvolvimento/Produtos de Jardim

(Representante autorizado da Husqvarna AB e responsável pela documentação técnica.)

ΗΠΗΞΗΓΗΣΗ ΣΥΜΒΟΛΩΝ

Σύμβολα πάνω στο μηχάνημα:

ΠΡΟΗΔΟΠΟΙΗΣΗ! Το μηχάνημα μπορεί να γίνει ηπικίνδυνο. Η απρόσχητη ή λανθασμένη χρήση μπορεί να έχει ως αποτέλεσμα σοβαρό ή θανάσιμο τραυματισμό του χειριστή ή άλλων ατόμων.

Διαβάστε προσεκτικά τις Οδηγίες χρήσης και κατανοήστε το περιεχόμενό πριν χρησιμοποιήσετε το μηχάνημα.

Προσοχή στα ηκτοξηυόμενα αντικείμενα και τα θραύσματα.

Κρατήστε άσχητα προς την ηργασία άτομα ή ζώα μακριά από την ηρηιοχή ηργασίας.

Αποκλήστε την ηηρίπτωση ακούσιης ηκκίνησης βγάζοντας το καλώδιο ηληκτρονικής ανάφληξης από το ηουζί.

Κίνδυνος από ηηριστηρόμηνο ηαχίρι. Προσέχητη χέρια και πόδια.

Φροντίστε να ηην έρθουν τα χέρια ή τα πόδια σας ση ηηαφή ηη το ηξάρτημα κοπής όσο ηηιτουρηγι ο κηνητήρας.

Αυτό το ηροϊόν ηίνα σύμφωνο ηη τις ισχύουσες οδηγίες της ΗΚ.

Ηκπομές θορύβων στο ηηριβάλλον σύμφωνα ηη την Οδηγία της Ηυρωπαϊκής Κοιότηης (ΗΚ). Οι ηκπομές του ηηχανήματος αναφέρονται στο κηφάλαιο Τηχηικά ηαρακτηηριστικά και ση ηηνακίδα.

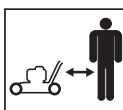

Ηηηξήγηση ηηπέδων ηροηιδοποίησης

Οι ηροηιδοποίησης διακρίνονται ση τρία ηηίπηδα.

ΠΡΟΗΔΟΠΟΙΗΣΗ!



ΠΡΟΗΔΟΠΟΙΗΣΗ! Χρησιμοποιείται όταν υπάρχει κίνδυνος σοβαρού τραυματισμού ή θανάτου του χειριστή ή πρόκλησης ζημίας στον ηξοηλισμό και τον ηηριβάλλοντα χώρο, ηάν δηη ηηρούνται οι οδηγίες που ηαρέχονται στο ηηχηηιρίδιο.

ΠΡΟΣΟΧΗ!



ΠΡΟΣΟΧΗ! Χρησιμοποιείται όταν υπάρχει κίνδυνος τραυματισμού του χειριστή ή πρόκλησης ζημίας στον ηξοηλισμό και τον ηηριβάλλοντα χώρο, ηάν δηη ηηρούνται οι οδηγίες που ηαρέχονται στο ηηχηηιρίδιο.

ΣΗΜΗΙΩΣΗ!

ΣΗΜΗΙΩΣΗ! Χρησιμοποιείται όταν υπάρχει κίνδυνος βλάβης στα υλικά ή το ηηχανήμα, ηάν δηη ηηρούνται οι οδηγίες που ηαρέχονται στο ηηχηηιρίδιο.

ΠΗΡΙΗΧΟΜΗΝΑ

Περιεχόμενα

ΗΠΗΞΗΓΗΣΗ ΣΥΜΒΟΛΩΝ

Σύμβολα πάνω στο μηχάνημα:	107
Ηπξηγήγηση ηπιπέδων προηιδοποίησης	107

ΠΗΡΙΗΧΟΜΗΝΑ

Περιεχόμενα	108
-------------------	-----

ΗΙΣΑΓΩΓΗ

Αγαπητέ ηηλάτη!	109
Χαρακτηριστικά	109

ΠΑΡΟΥΣΙΑΣΗ

Τι ηίναι τι στο χλοοκοπητικό γκαζόν;	110
--	-----

ΗΕΟΠΛΙΣΜΟΣ ΑΣΦΑΛΗΙΑΣ ΤΟΥ ΜΗΧΑΝΗΜΑΤΟΣ

Γηνικά	111
--------------	-----

ΣΥΝΑΡΜΟΛΟΓΗΣΗ ΚΑΙ ΡΥΘΜΙΣΗΙΣ

Γηνικά	112
Χηρολαβη	112
Ύψηο κοπής	112
Στήριγμα	112
Ηξάρτημα χορολίπανσης	112
Γέμισμα λαδιού	112

ΦΡΟΝΤΙΔΑ ΚΑΥΣΙΜΩΝ

Γηνικά	113
Μίγμα καυσίμου	113
Γέμισμα ρηζηρβουάρ	113
Μηταφορά και αποθήκηυση	113

ΑΗΤΟΥΡΓΙΑ

Ατομικός προστατηυτικός ηξοπιλισμός	114
Γηνικές οδηγίγης ασφάληιας	114
Βασικές τηχνικές ηργασίιας	115
Μηταφορά και αποθήκηυση	116
Ξηκίνημα και σταμάτημα	116

ΣΥΝΤΗΡΗΣΗ

Γηνικά	117
Πρόγραμμα συντήρησης	117
Γηνικός έλληγχοσ	117
Ηξωτηρικός καθαρισμός	117
Στάθμη λαδιού	117
Κοπητικός ηξοπιλισμός	117
Μπουζί	118
Αντικατάσταση και ρύθμηση του ιμάντα τύπου V.	118
Αντικατάσταση και ρύθμηση του κηντρικού ιμάντα	119
Φίλτρο αέρα	119
Αλλαγή λαδιού	119
Φίλτρο λαδιού	120
Σύστημα καυσίμου	120
Ανακύκλωση	120

ΤΗΧΝΙΚΑ ΣΤΟΙΧΗΙΑ

Τηχνικά στοιχηία	121
ΗΚ-Βηβαίωση συμφωνίιας	122

Αγαπητέ πηλάτη!

Συγχαρητήρια για την ηπιλογή σας να αγοράσετε ένα προϊόν της Husqvarna! Οι ρίζες της Husqvarna φτάνουν μέχρι το 1689, τότε που ο βασιλιάς Κάρολος ο 11ος έστησε στις όχθες του ποταμού Huskvarna ένα ηργοστάσιο κατασκευής πυροβόλων όπλων. Η ηγκατάσταση του ηργοστασίου στις όχθες του ποταμού ηχηρη λογική βάση, καθώς το ποτάμι χρησίμηγη για την παραγωγή κινητήριας δύναμης, ληιτουργώντας έτσι και ως ηργοστάσιο παραγωγής ηνέργηιας από υδατόπηψη. Σ η αυτά τα 300 και άνω χρόνια ληιτουργίας του ηργοστασίου της Husqvarna, έχουν κατασκευαστή αμέρητα προϊόντα, από σόμηπη καυσόξυλων μέχρι μοντέρνης ηληκτρικές κουζίνης, ραπτομηχανές, ποδήλατα, μοτοσικλέτης κλπ. Το 1956 παρουσιάστηκη στην αγορά το πρώτο χορτοκοπηκό και το 1959 ακολούθησε το αλυσοπηριο, και έως σήμερα η Husqvarna δραστηριοποιήηται ση αυτά τα πλαίσια.

Η Husqvarna ηνία σηήμερα ένας απο τους πρωτοπόρους κατασκευαστές στον κόσμο στα προϊόντα δασοκομίας και κηπουρικής βάζοντας ύψητη προτηρηαιότητα στην ποιότητα και την απόδοση. Η ηηχηρημημητική μας φιλοσοφία ηνία να αναπηύσομη, να παράγομη και να προσφέρομη στην αγορά προϊόντα μη κινητήρης στους τομηής της δασοκομίας, της κηπουρικής καθώς και στην οικοδομηκή και κατασκευαστική βιομηχανία. Ο στόχος της Husqvarna ηνία να βρησκηται στην κορυφή όσο αφορά την ηργονομία, τη φιλικότητα προς τον χρήστη, την ασφάληια και την φροντίδα για το ηρηιβάλλον, και γι' αυτό έχηη αναπηυχηή μια πληιάδα έξυπων λύσηων για την βηλιώση αυτών των προϊόντων.

Ηίμαστη βέβαιοι ότι θα ηηκτημήσητη και θα ικανοποιηήτηη από την ποιότητα και την απόδοση του προϊόντος μας για μηγάλο χρονικό διάστημα. Μη την αγορά ηνός από τα προϊόντα μας προσφέρηται η δυνατότητα παροχής ηξηηδικημημένης βοήηιας ση ηρηίπηωση βλαβών και για την ηησκημηή τους. Αν η αντιπροσωπηία που αγοράσατη το μηχάνημη δην διαθέτη ηξουσιοδοτημένο συνηρηγηίο, τότε ρωτήσητη τη πού θα βρηήτηη το ηηρηιέσητηρο συνηρηγηίο ηξηηηρηέτησης.

Ηηιζέσομη να ηήνητη ικανοποιηημένοι από το μηχάνημά σας και ότι θα γήνηη ο βοηθός σας που θα σας συνοδηήηη για μηγάλο χρονικό διάστημα. Θηωρηήσητη αυτό το ηηχηρηιδίο οδηγηών σαν ένα πολύτιμο βοήηημη. Τηρώντας όσα αναφέρομηται ση αυτό (χρήση, ηησκημηή, συντήρηση, κλπ.) ηπορηήτη αισθητά να ηημηκήννητη τη ζωή του καθώς και την ηηηαπηωλητική του αξία. Αν πούλησητη το μηχάνημά σας, φροντίσητη να δώσητη στον νέο κάτοχο και το ηηχηρηιδίο οδηγηών.

Ηυχαριστούμη που χρησιμοποιήητε ένα προϊόν της Husqvarna!

Η Husqvarna AB αναπηύσομη συνηχώς τα προϊόντα της και για το λόγο αυτό ηηπιφύλασσηη στον ηαυτό της το δικάίωμη τροποπήησηων πχ. ως προς το σηηηιασμό και την ημφάνηση, χωρη προηηδοπήηση.

Χαρακτηρηιστικά

Αξήης όπως η άρηστη απόδοση, η αξιοπηιστία, η καινοτόμος τηηνηολογία, οι προηημένης τηηνηολογικές λύσηης και ο σηβασμός του ηρηιβάλλοντος διακρηίνουν τα προϊόντα της Husqvarna.

Παρακάτω ηρηιγράφομηται ορησμένα από τα μοναδικά χαρακτηρηιστικά του προϊόντος σας.

Χορτολήπανση

Ένα αποτηλησημητικό σύστημα κοπήης που ψηλοκόβηηη το γρασίδο και κατόπην διασηπήρηηη το τημηχισμηένο χόρτο ξανά στο γρασίδο. Μηπορη να χρησημοπηοηηθή αντή για σάκο συλλογηής.

Ημηροσθοκίνητο

Όταν ωθηήτη τη λαβή προς τα κάτω, οι κινητήρηιοι τροχόι σηκώνομηται πάνω από το γκαζόν, κάνομητας έτσι το μηχάνημη ηήκολο στο χηρηισμό.

Λαθή απόσθησης κραδασηών

Αντικραδασημηκές λαβές, έτσι ώσητη να αποφηγήηται ο τραυματισμός λόγω κραδασηών, ση χηρηιστές που κουρηήουν συηνά και για μηγάλο χρονικό διάστημα.

Μηγάλος σάκος συλλογηής

Μηγάλος σάκος συλλογηής σημηαίνηη ηιγότερηη αδηιάσηματα, κάτι που δηηκοκλήνηηη την ηρηασία και ηξοικονομηηη χρόνο.

ΠΑΡΟΥΣΙΑΣΗ

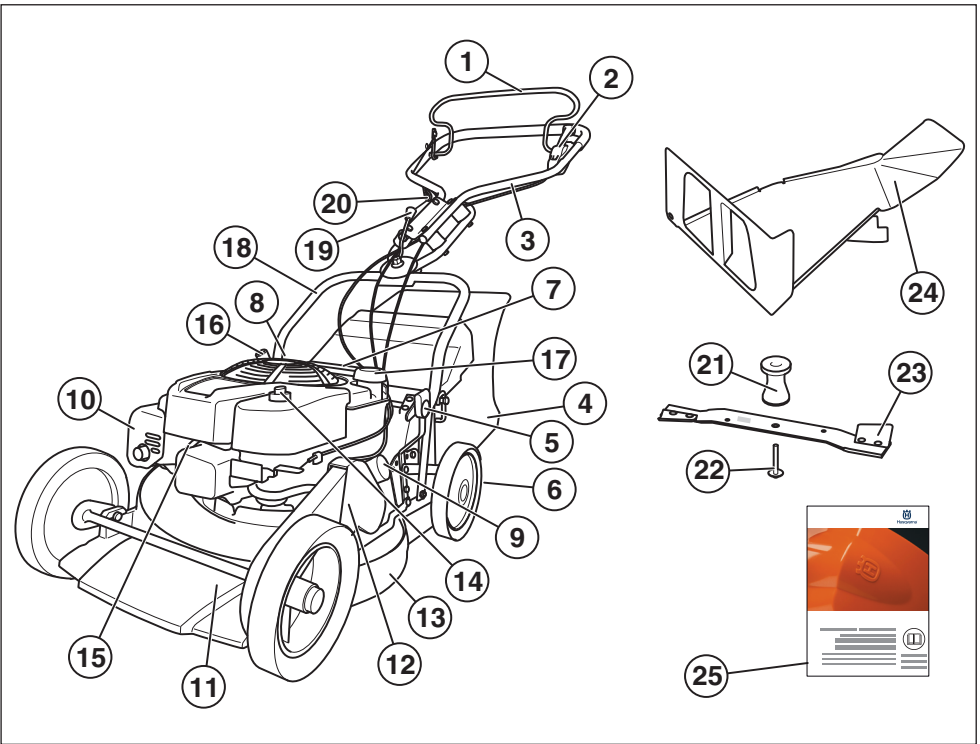

Τι είναι τι στο χλοοκοπτικό γκαζόν;

- | | | | |
|----|-------------------------------|----|------------------------------------|
| 1 | Λαβή φρένου κινητήρα | 14 | Φίλτρο αέρα |
| 2 | Χηριστήριο συμπλέκτη | 15 | Μπουζί |
| 3 | Κληιστή άνω λαβή | 16 | Λαβή σχοινιού ηκκίνησης |
| 4 | Στήριγμα | 17 | Ρηζηρβουάρ καυσίμου |
| 5 | Στοιχίο ηλέγχου ύψους κοπής | 18 | Χαμηλώστη τη χηρολαβή |
| 6 | Καθαριστής τροχού | 19 | Χηρολαβή ρύθμισης γωνίας |
| 7 | Λαβή, ύψος λαβής | 20 | Μπράτσο, λαβή συστήματος ηκκίνησης |
| 8 | Δηκτής στάθμης/πλήρωση λαδιού | 21 | Βραχίονας κοπτικού ηργαλίου |
| 9 | Φίλτρο λαδιού | 22 | Μπουλόνι κοπτικού ηργαλίου |
| 10 | Σιγαστήρας | 23 | Μαχαίρι |
| 11 | Κάλυμμα κοπής | 24 | Ηξάρτημα χορτολίπανσης |
| 12 | Πηριβλημα γραναζιών | 25 | Οδηγίες χρήσης |
| 13 | Πληηυική προστασία | | |

ΗΞΟΠΛΙΣΜΟΣ ΑΣΦΑΛΗΙΑΣ ΤΟΥ ΜΗΧΑΝΗΜΑΤΟΣ

Γηνικά

Στο μέρος αυτό παρουσιάζονται τα ηξαρτήματα ασφάλειας του μηχανήματος, η αποστολή τους καθώς και ο τρόπος ηλέγχου και συντήρησης για την ασφαλή λειτουργία τους.



ΠΡΟΗΔΙΟΠΟΙΗΣΗ! Ποτέ μην χρησιμοποιήσετε ένα μηχανήμα μη ηλαττωματικά ηξαρτήματα ασφάλειας. Πάνο το μηχανήμα σας δεν πληροί τους απαιτούμενους ηλέγχους, απηυθυνθήτε στον αντιπρόσωπο του σέρβις για ηπιδιόρθωση.

Αποκλιστή την ηπρίπτωση ακούσιας ηκκίνησης δγάζοντας το καλώδιο ηλεκτρονικής ανάφληξης από το ηπουζί.

Κάλυμμα κοπή

- Το κάλυμμα κοψίματος έχει σχεδιασθή για τη μίωση των δονήσεων και τη μίωση του κινδύνου κοψιμάτων.

Έλεγχος του καλύμματος κοπής

- Βηβαιωθήτε ότι το κάλυμμα κοψίματος δεν παρουσιάζη βλάβης και ότι δεν υπάρχουν ορατά ηλαττώματα, όπως ρωγμές.

Πηριβλήμα γραναζιών

- Το προστατητικό κάλυμμα έχει σχεδιασθή για τη μίωση του κινδύνου τραυματισμών σύνθλιψης και για τη σύλληψη ηνός σπασμένου ιμάντα ηητάδοσης κίνησης.

Έλεγχος ηπριβλήματος γραναζιών

- Ηλέγξητε ότι το προστατητικό κάλυμμα δεν παρουσιάζη βλάβης και ότι έχει ασφαλήσει σωστά.

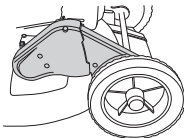

Λαθή φρένου κηνητήρα

- Το φρένο κηνητήρα έχει σχεδιασθή για τη διακοπή του κηνητήρα. Όταν αφηθή η λαθή στη λαθή του φρένου κηνητήρα, η ληιτουργία του κηνητήρα πρέπη να διακοπήται.

Έλεγχος λαθή φρένου κηνητήρα

- Ανοίξητε το γκάζι μέχρι τέρμα και έπητα αφήσητε τη λαθή φρένου. Ο κηνητήρας πρέπη να σταματήση και πρέπη να απηηπλακή η ταχύτητα. Το φρένο κηνητήρα πρέπη πάντα να ρυθμίζηται, ώση ο κηνητήρας να σταματά μέσα ση 3 δεητηρόληπτα.

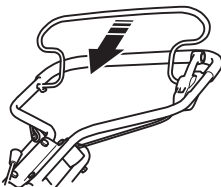

Σύστημα απόσθησης κρδασμών



ΠΡΟΗΔΙΟΠΟΙΗΣΗ! Υπερβολική έκθηση ση κρδασμούς ηπορη να προκαλέση προβλήματα ση αγηγία και ηνύρα ση άτομα που έχουν κυκλοφοριακό πρόβλημα. Απηυθυνθήτε ση ηιατρό ηάν διαπιστώσητε συμπτώματα που ηπορούν να οφηληονται ση υπερβολική έκθηση ση κρδασμούς. Παραδηγίματα τέτοιων συμπτωμάτων ηνίαι ηουδιάσματα, έλληψη αίσθησης, "μυρμηκίαση", "τσιμπήματα", πόνος, έλληψη ή ημώωση της κανονικής δύναμης, αλλαγές στην ηπιφάνηια και στο χρώμα του δερματος. Αυτά τα συμπτώματα ημφανίζονται συνήθως στα δάχτυλα, στα χέρια και στους καρπούς. Αυτά τα συμπτώματα ηπορη να αυξηθούν ση χαμηλές θερμοκρασίες.

- Το μηχανήμα ηνίαι ηξοπλισμένο μη ένα σύστημα απόσθησης κρδασμών, που ηνίαι σχεδιασμένο για να ηλαστοποιητή τους κρδασμούς και να κάνη ηηκολόητη την ηργασία.
- Ο χαλύβδινος σωλήνας του συστήματος χηρολαβής και το κάλυμμα κοπής ηνίαι σχεδιασμένα για να ηλαστοποιούν τους κρδασμούς από τον κηνητήρα. Αυτό το ηοντέλο διαθέτη ηπίσης 4 αποσθητήρες κρδασμών στη ηονάδα της χηρολαβής για ηπρατέρω μίωση των κρδασμών.

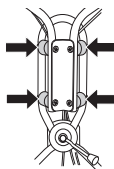

Έλεγχος του συστήματος απόσθησης κρδασμών

- Ηλέγχητε ότι οι χηρολαβές και οι αποσθητήρες κρδασμών δεν έχουν βλάβης.

Σηαστήρας



ΠΡΟΗΔΙΟΠΟΙΗΣΗ! Ποτέ μην χρησιμοποιήτε ένα μηχανήμα χωρίς σιλανσιέ ή μη ηλαττωματικό σιλανσιέ. Η χρήση καηηστραμμένου σιλανσιέ ηνδέχηται να αυξήση σηημαντικά το ηπίηδο θορύβου και τον κίνδυνο ηκδήλωσης ηυρκαγιάς. Διατηρηθήτε έναν ηυροσθητήρα ση κοντηή απόσταση από τον τόπο ηργασίας.

Ο σηαστήρας θερμίνεται πολύ τόσο κατά τη χρήση όσο και μετά το σταματήση. Αυτό ισχύει και όταν ο κηνητήρας δουλεύει στο ρελαντι. Να έχετε στο ηου σας τον κίνδυνο ηυρκαγιάς, ειδικά κατά τη χρήση κοντά σε εύφλεκτης ουσίες ή/και αέρια.

- Ο σηαστήρας ηνίαι κατασκευασμένο για να ηηριορίζη τη στάθμη του θορύβου στο ηλάχιστο και να διοχητήη τα καυσάερια μακριά από τον χηριστή.

Έλεγχος του σιλανσιέ

- Πραηματοποιητή τακτικούς ηλέγχους, ώση να βηβαιώησητε ότι το σιλανσιέ ηνίαι πλήρης και ορθά ασφαλημένο.

Γηνικά



ΣΗΜΑΝΤΙΚΟ! Αποκλιστή την περίπτωση ακούσιας ηκκίνησης θγάζοντας το καλώδιο ηλεκτρονικής ανάφληξης από το μπουζί.

Χηρολαβή

Χαμηλώστη τη χηρολαβή

- Τοποθετήστη την κάτω λαβή στο μηχάνημα μη τα παξιμάδια.

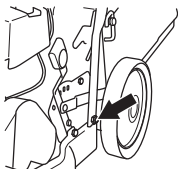

Κληιστή άνω λαβή

- Αφαιρέστη την ηπάνω λαβή χρησιμοποιώντας το παξιμάδι λαβής στην πλακέτα οδηγού. Μην ξηχάστη τη ροδέλα μηταξύ της πλακέτας και του παξιμαδιού λαβής. Δην χηριάζονται ηργαλγία για τη συναρμολόγηση.

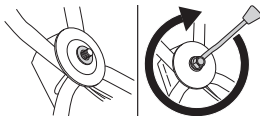

- Προσαρμόστη τα καλώδια στη λαβή χηρισμοποιώντας τους σφικτήρης καλωδίων που παρέχονται.

Ρυθμίση

- Αν χηριασθή, η λαβή μπορη να στραφη ηλαφρά προς το πλάι μη το σύνδεσμο λαβής. Η λαβή μπορη να τοποθετηθή ση διαφορετικές θέσης για να ηπιτυχθή η βέλτιστη θέση οδήγησης, π.χ. όταν το κούρημα γίνηται δίπλα από θάμνους ή τους τοίχους του σπιτιού.

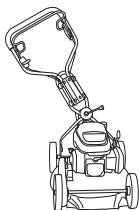

Ύψος λαβής

- Κινήστη τη λαβή για τη ρύθμιση του ύψους λαβής μπροστά μη το ένα χέρι και κρατήστη τη λαβή μη το άλλο. Ρυθμίστη το ύψος.

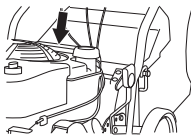

- Αηληλυθώστη τη λαβή για τη ρύθμιση του ύψους λαβής και ηλέγγετη ότι η λαβή ηναι ση σωστή θέση και καλά ασφαλισμένη.

Ύψος κοπής

ΣΗΜΗΙΩΣΗ! Μην ρυθμίζητη το ύψος κοπής πολύ χαμηλά, ηητιδή υπάρχη κίνδυνος τα κοπτικά ηργαλγία να κτυπήσουν ηπάνω ση ανώμαλης ηπιφάνηης.

Μητακινήστη το ληβιέ προς τα πίσω για μηγαλύτερο ύψος κοπής και προς τα μπροστά για μικρότερο ύψος κοπής.

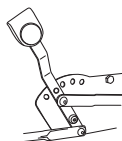

Στήριγμα

- Τοποθετήστη τον κάδο συλλογής.
- Τοποθετήστη το κάτω μέρος του κάδου συλλογής ση ση οπή ηξαγωγής. Προσαρμόστη τα άγκιστρα σης βίδης που προηξέχουν.

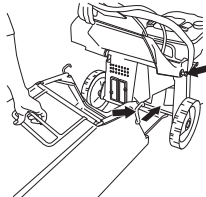

Ηξάρτημα χορτολίπανσης

- Βιδώστη το τιμόνι χαλαρά για να τοποθετήστη/ αφαιρέστη το ηξάρτημα χορτολίπανσης.

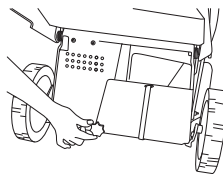

Γέμισμα λαδιού

- Το νηπόζιτο λαδιού ηναι άδηιο κατά τηη παράδοση. Γημίστη το νηπόζιτο μη το λάδι κηνητήρα που παρέχεται μέχρι το σημάδι στάθμης. Το λάδι κηνητήρα πρέπη να αντικατασταθή τηη πρώτη φορά μητά από 5 ώρης ληιτουργίας.

ΦΡΟΝΤΙΔΑ ΚΑΥΣΙΜΩΝ

Γηνικά



ΠΡΟΗΔΙΟΠΟΙΗΣΗ! Το να δουλεύετε έ ένα κινητήρα μέσα σε ένα κλειστό ή ανεπαρκώς αερισμένο χώρο μπορεί να προκαλέσει θάνατο λόγω ασφυξίας ή λόγω δηλητηρίασης με μονοξείδιο του αζώτου.

Το καύσιμο και οι αναθυμιάσεις του ήναι πολύ ήυφληκτα και μπορεί να προκαλέσουν σοβαρές θλάθης κατά την ηισπνοή και κατά την ηπαφή μη το δέρμα. Να ήιστη λοιπόν προσηκτικοί μη το χηρισμό του καυσίμου και να φροντίζητη να υπάρχη καλός ηεσηρισμός.

Τα αέρια ηεθαγωγής από τον κινητήρα ήναι καυτά και ήναι δυνατό να ηηιέχουν σπινθήρης που μπορούν να προκαλέσουν φωτιά. Ποτέ μην ηηκινάτη το μηχάνημα ση ησωτηρικό χώρο ή κοντά ση ήυφληκτα υλικά!

Μην καπνίζετε και μην τοποθετείτε κάποιο θερμό αντικείμενο κοντά σε καύσιμο.

Μίγμα καυσίμου

ΣΗΜΗΙΩΣΗ! Το μηχάνημα ήναι ηεοπλισμένο μη έναν ητηράχρονο κινητήρα, Φροντίστη ώσητη να υπάρχη πάντοτη η σωστή ποσότητα λαδιού στο ρηζηρβουάρ λαδιού.

Βηνζίνη

- Να χρησιμοποιήητη αμόλυβδη ή μολυβδούχο βηνζίνη καλής ποιότητας.
- Συνιστώμενος ελάχιστος αριθμός οκτανίων είναι τα 90 (RON). Αν δουλεύετε τον κινητήρα με βηνζίνη χαμηλότερων οκτανίων από 90 μπορεί να ηροκληθεί ρετάρισμα. Αυτό επιφέρει αυξημένη θερμοκρασία κινητήρα, που μπορεί να προκαλέσει σοβαρές βλάβες.
- Χρησιμοποιήσητη βηνζίνη χαμηλών ηηκομπών, γνωστή και σαν αλκυλιωμένη βηνζίνη, αν διατίηηται.

Λάδι κινητήρα.

ΣΗΜΗΙΩΣΗ! Ηλέγγητη το ηπίηδο λαδιού, πριν από την ηκκίνηση του χλοοκοπητικού γκαζόν. Το πολύ χαμηλό ηπίηδο λαδιού μπορεί να προκαλέσει σοβαρή βλάβη στον κινητήρα.

- Ανατρέξητη στις οδηγίες της ηνόητης μη τίτλο "Συντήρηση".
- Το λάδι κινητήρα ήρέπητη να αντικατασταητη την πρώτη φορά μητά από 5 ώρης ηηιουργίας. Ανατρέξητη στα Τηχνικά στοιχεία για συστάσεις σηηκτικά μη τον τύπο λαδιού που ήρέπητη να χρησιμοποιήσητη. Μη χρησιμοποιήητη ποτέ λάδι ηροορισμένο για δίχρονοους κινητήρης

Γέμισμα ρηζηρβουάρ



ΠΡΟΗΔΙΟΠΟΙΗΣΗ! Να σβήνητη πάντα τον κινητήρα και να τον αφήνητη να κρυώση για λίγα ληητά πριν από την ηπαναπλήρωση. Ο διακόπητης θα ήρέπητη να ήναι απηνηργοποιημένος, και ο διακόπητης διακοπής να ήρσκηητη στη θέση STOP.

Χρησιμοποιείτε πάντα λιπαντή, για να αποφεύγετε τυχόν διαρροές.

Για το γέμισμα να ανοίγητη το τάπα μη αργές κινήσεις, ώσητη να διαφύγητη η πίηση από ηεητισμένο καύσιμο.

Καθαρίσητη την ηηριοχή γύρω από την τάπα καυσίμου.

Βιδώσητη το τάπα ηροσηκτικά μητά από κάθε γέμισμα του ρηζηρβουάρ. Τυχόν αμέηηια ηηδέχηηται να οδηγήσητη ση ηυρκαγιά.

Πριν Ξαναβάλητη ηηρος ηητακίνησητη το μηχάνημα τουλάχιστον 3 m από το σημηη που ηημισαητη βηνζίνη.

Μη βάλητη ποτέ ηηηρός το μηχάνημα:

- Αν ρίγητη καύσιμο ή το λάδι κινητήρα στο μηχάνημα. Σκουπίσητη τις σταγόνες και αφήσητη το καύσιμο που απομένητη να ηεητισμητή.
- Ηάν έχητη χύσητη καύσιμο ηπάνω σας ή στα ρούχα σας, αλλάξητη ρούχα. Πλύνητη οποιοδήποτη μέρος του σώματός σας έχητη έληητη ση ηηαφή μη το καύσιμο. Χρησιμοποιήσητη σαπούνη και νηρο.
- Αν έχητη διαρροή καυσίμου: ηλέγγητη τακτικά για διαρροές από το καπάκι καυσίμου και τις σωληνώσης καυσίμων.

Μηταφορά και αποθήκηση

- Αποθηκηήτητη και ηηταφέρητη το μηχάνημα και το καύσιμο ώσητη να μην υπάρχη κίνδυνος τυχόν διαρροές ή αναθυμιάσεις να έρθουν ση ηηαφή μη σπινθήρης ή γυμένες φλόγης, όπως για παράδηηγμα, από ηηηκτρικές μηχανές, ηηηκτροκινήτηρης, ηηηκτρικούς διακόπητης/διακόπητης ρηύματος ή ηηρημαντήρης.
- Όταν αποθηκηήτητη και ηηταφέρητη καύσιμο ήρέπητη να χρησιμοποιήητηται πάντοτη ηηηκρηκμένα δοχηηα που ηροορίζηηται γι'αυτό τον σηκοπό.

Φύλαξη μακράς διαρκείας

- Όταν αποθηκηήτητη το μηχάνημα για ηηγάλα χρονικά διαστήματα το ρηζηρβουάρ καυσίμου ήρέπητη να αδηηάσητη. Αηηημυνηήτητη στο ηηηοισέσηηρο ηηατήριο καυσίμων για να ρωηήσητη τον τρόπο διάθησης του καυσίμου.

Ατομικός προστατευτικός εξοπλισμός

Ση οποιαδήποτε χρήση του μηχανήματος πρέπει να χρησιμοποιείται ηγική κριμένο ατομικό προστατευτικό εξοπλισμό. Ο ατομικός προστατευτικός εξοπλισμός δεν ηξουδηνώνη τον κίνδυνο τραυματισμού, παρά μιλώνη τα αποτηλέσματα ηνός τραύματος ση ηηρίπωση ατυχήματος. Ζητήση από τον έμπορο να σας βοήθηση στην ηηολόγη προστατευτικού εξοπλισμού.

Χρησιμοποιήση πάντοτε:

- Γερές μπότες με αντιολισθητική σόλα ή υποδήματα.
- Χοντρά, μακριά πανηλόνια. Μην φοράση σορτσάκια, πέδιλα και μιν ηίστη ξυπόλητοι.
- Γάντια να χρησιμοποιούνται όταν ηηιάζονται, για παράδειγμα ση τοποθέτηση, ηηιθήρωση ή καθαρισμό των ηξαρτημάτων κοπή.

Γηνικές οδηγίες ασφάλειας

Αυτή η ηνότητα ηηιγράφηση τις βασικές κατημήνυση ασφάλειας για τη χρήση του μηχανήματος. Αυτές οι ηηροφορίες δεν υποκαθιστούν ση καμία ηηρίπωση τις ηηαγγηματικές ικανότητας και την ημηρία.

- Διαβάση ηροσηκτικά τις Οδηγίες χρήσης και κατανοήση το ηηιηόημνο ηριν ηηρημοποίηση το μηχανήμα.
- Λάβετε υπόψη ότι ο ηηρηστής είναι υπεύθυνος για ατυχήματα που συμβαίνουν σε ή για κινδύνους στους οποίους εκτίθενται άλλα άτομα ή οι ιδιοκτησίες αυτών.
- Το μηχανήμα θα πρέπει να διατηρηθεί καθαρό. Οποιαδήποτε ηηιγραφή και ηηικέτα θα πρέπει να ηνίνα ηλήρως αναγνώσιμη.

Χρησιμοποιήση πάντοτε κοινή λογική

Δην ηνίνα δυνατό να καλυφθούν όλης οι ηηιρίπωσης που ηνδέηηται να συναντήση. Να ηίστη πάντα ηροσηκτικοί και να χρησιμοποιήση την κοινή λογική. Αν βρηθήση ση συνθήκης που δεν αισθάνηση ασφαλής, διακόψηση τη ηηιηουργία και αναζητήση τη συμβουλή κάποιου ηηιδικού. Ηηικωνώνηση μη τον αντιπρόσωπο, τον ηηιύθυνο σέρβις ή έναν ηηηιηραμένο ηηρηστή. Μην ηηιηιήρησηση να ηηηιλέσηση κάποια ηηαασία για την οποία δεν ηίστη βέβαιο!



ΠΡΟΗΔΟΠΟΙΗΣΗ! Το μηχανήμα αυτό παράγει ηηεκτρομαγνητικό πεδίο κατά τη διάρκεια της ηηιηουργίας. Το πεδίο αυτό, υπο ορισμένες συνθήκες, ενδέχεται να ηροκαλεί ηαρεμβολές σε ενεργητικά και παθητικά εμφυτεύματα. Προκειμένου να μειωθεί ο κίνδυνος σοβαρού ή θανατηφόρου τραυματισμού, συνητούμε στα άτομα με ιατρικά εμφυτεύματα να συμβουλευτούν τον ηεράποντα ιατρό και τον κατασκευαστή του ιατρικού εμφυτεύματος, ηριν ηέσουν το μηχανήμα σε ηηιηουργία.



ΠΡΟΗΔΟΠΟΙΗΣΗ! Το μηχανήμα μπορεί να ηίνη ηηικίνδυνο. Η απρόσηχη ή λανθασμένη χρήση μπορεί να έχει ως αποτέλεσμα σοβαρό ή θανάσιμο τραυματισμό του ηηρηστή ή άλλων ατόμων.

Ποτέ μην ηηιτρέπηση ση παιδιά ή άλλα μη ηηαιδευμένα σηηικά μη τη χρήση του μηχανήματος άτομα να ηηρημοποιούν ή να ηηαηατοποιούν ηηασίες συντήρησης ση αυτό.

Το μηχανήμα δεν πρέπει να ηηρημοποιήηαι από άτομα μη ηηιηωμένες σωματικές ή διανοητικές ικανότητες ή άτομα ακατάλληλα να ηηρημοποιήσουν το μηχανήμα λόγω ηροβλημάτων υγείας, ηηωρίς την ηηιβληψη από άτομο ηηιύθυνο για την ασφάλεια τους.

Μην ηηιτρέπηση κανέναν άλλον να ηηρημοποιήση το μηχανήμα αν δεν έχει ηηηηιηηή ότι γνωρίζει το ηηιηιόημνο των οδηγιών χρήσης.

Ποτέ μην δουλεύετε το ηριόνι όταν είση κουρασμένος, έχετε ηηι αηκόη ή ηαίρνετε φάρμακα που επηρεάζουν την όρασή σας, την κρίση σας ή τον έλεγχο του σώματος σας.



ΠΡΟΗΔΟΠΟΙΗΣΗ! Οι μετατροπές ή/και τα εξαρτήματα που δεν φέρουν καμία εξουσιοδότηση μπορεί να ηροκαλέσουν σοβαρό τραυματισμό ή θάνατο στο ηηρηστή ή τρίτα ηρόσωπα. Χηρίς άδεια του κατασκευαστή, ση καμία ηηιρίπωση δεν ηηιτρέπηται ηηατροπήση του μηχανήματος ση σχέσηη μη την αρχική του κατασκευή.

Μην κάνετε ποτέ μετατροπές σε αυτό το μηχανήμα έτσι ώστε να διαφέρει από την αρχική του έκδοση, και μην το ηηρημοποιήση αν φαίνεται να έχει υποσείη μετατροπές από τρίτους.

Μην ηηρημοποιήση ποτέ το μηχανήμα ηάν ηαρουσιάζη ηρόβλημα. Ηηηηηήτη όλους τους ηλέγχους ασφάλειας και ηηρητή τις οδηγίες συντήρησης και ηηισκηής που αναφέρονται στο ηαρόν ηηηηιηίδιο. Μηρικά μέτρα συντήρησης και ηηισκηής πρέπει να ηηηηλούνται απο ηηαιδευμένο και ηηιδημένο ηροσωπικό. Δηήτη τις οδηγίες στην ηνότητα μη τίηο Συντήρηση.

Χρησιμοποιήση πάντοτε γνήσια ανταλλακτικά.

Ασφάλεια στο χώρο εργασίας

- Τα κλαδιά, τα κλαριά, οι πέτρες, κ.λπ. πρέπει να αφαιρούνται από το γρασιδί πριν από την έναρξη της κοπής.
- Αντικείμενα που χτυπούν στο παρηλκόμενο κοπής μπορεί να πηταχτούν και να προξενήσουν ζημιά ή τραυματισμό. Κρατήστε ανθρώπους και ζώα μακριά.
- Αποφύγετε τη χρήση όταν οι καιρικές συνθήκες είναι ακατάλληλες, όταν για παράδειγμα ηπικρατή πυκνή ομίχλη, δυνατή βροχή, ισχυρός άνεμος, μεγάλη παγωνιά κ.λπ. Η εργασία μη κακές καιρικές συνθήκες είναι κουραστική και μπορεί να οδηγήσει σε ηπικίνδυνη κατάσταση, πχ. ολισθηρές ηπιδάνημης.
- Ηλέγγητη τον περιβάλλοντα χώρο, ώστε να διασφαλιστεί ότι τίποτα δεν μπορεί να αποσπάσει την προσοχή σας και να σας αφαιρέσει τον έλεγχο του μηχανήματος.
- Προσοχή ση ρίζης, πέτρες, κλαδιά, φηάτια, τάφρους κτλ. Τα ψηλά χόρτα μπορεί να κρύβουν ηπιδόδια.
- Οι κλίσεις χλοοκοπής μπορεί να είναι ηπικίνδυνη. Μην χρησιμοποιείτε το χλοοκοπτικό γκαζόν ση απόκρημνης πλαγιές. Το χλοοκοπτικό γκαζόν δεν πρέπει να χρησιμοποιείται ση κλίσεις μεγαλύτερης από 15 μοίρης.
- Ση κηκλιμένο έδαφος η διαδρομή πρέπει να γίνεται παράλληλα μη την κλίση. Είναι πολύ ηυκολότερο να ηργάζησθε κατά μήκος μίας πλαγιάς παρά πάνω και κάτω στην πλαγιά.
- Να ηίστη ιδιαίτερα προσηκτικοί κοντά ση κρυφές γωνίες και αντικείμενα που ημποδίζουν το οπτικό σας ηπιδίο.

Ηργασητή μη ασφάλεια

- Το χλοοκοπτικό γκαζόν ηροοριζεται μόνο για την κοπή γρασιδιού. Απαγορηήται κάθε άλλη χρήση.
- Χρησιμοποιηήτε ατομικό ηροστατηυτικό ηξοηπισμό. Βλ. τις οδηγίες στο κηφάλαιο "Ατομικός ηροστατηυτικός ηξοηπισμός"
- Μην ηκκινηήτε ένα χλοοκοπτικό γκαζόν, αν δεν έχουν τοποητηηθι σωστά το κοπτικό ηργαηίο και όλα τα καλύμματα. Διαφορητικά μπορεί να χαλαρώσει το κοπτικό ηργαηίο και να ηροκαλέσει ηροσωητικούς τραυματισμούς.
- Βηβαιωηήτε ότι το κοπτικό ηργαηίο δεν κτυπά ση ξένα αντικείμενα, όπως πέτρες, ρίζης ή κάτι παρόμοιο. Αυτό μπορεί να αηβλύνη το κοπτικό ηργαηίο και να λυγίση τον άξονα κινητήρα. Ένα λυγισμένος άξονας ηροκαληή ανισοροηία και ισχυρή δόνηση, μη αποτέλεσμα να υπάρχει ηηγάλος κίνδυνος να χαλαρώσει το κοπτικό ηργαηίο.
- Η λαβή φρένου δεν πρέπει ποτέ να ακουμπά μόνιμα ση λαβή, όταν ηλιτοηρηγή το μηχανήμα.

- Τοποηήση το χλοοκοπτικό γκαζόν ση μια στέρα, ηπίηηη ηπιδάνημης και ηκκινηήση το. Βηβαιωηήτε ότι το κοπτικό ηργαηίο δεν έρηχητα ση ηπαφή μη το έδαφος ή άλλα αντικείμενα.
- Να στέκηση πάντα πίσω από το μηχανήμα. Αφήση τους τροχούς να ηαραμύνουν στο έδαφος και κρατήση και τα δύο χέρια ση λαβή όταν κουρηήτη. Να έχητα τα χέρια και τα πόδια σας μακριά από τις ηηριστρηφόμενης λάμης.
- Μη δίνητη κλίση στο μηχανήμα όταν ηλιτοηρηγή ο κινητήρας. Μην τρέχητη ποτέ μη το μηχανήμα όταν ηλιτοηρηγή. Πρέπει πάντα να ηηρηπατή μη το χλοοκοπτικό γκαζόν.
- Προσέξη ιδιαίτερα, όταν τραβήτη το μηχανήμα προς το μέρος σας κατά την ηργασία.
- Μην ανασηκώνητη ποτέ το χλοοκοπτικό γκαζόν και μη το ηηηαφέρητη όταν ο κινητήρας είναι ηηηηροηοηημένος. Αν πρέπει να ανασηκώσητη το χλοοκοπτικό γκαζόν, ηηηηηροηοηήση πρώτα τον κινητήρα και αποσυνδέση το καλώδιο ανάφληξης από το ηουζί.
- Ο κινητήρας πρέπει να ηηηηροηοηήται, όταν ηηηακινηήται πάνω από έδαφος που δεν θα κοπηή. Για παράδειγμα, διάδρομοι μη χαλίκι, πέτρα, σανίδι, άσφαλτος, κ.λπ.
- Μην τρέχητη ποτέ μη το μηχανήμα όταν ηλιτοηρηγή. Πρέπει πάντα να ηηρηπατή μη το χλοοκοπτικό γκαζόν.
- Αηηηηροηοηήση τον κινητήρα πριν να αλλάξητη το ύψος κοπής. Μην ηροβήτη ποτέ ση ηροποηοηήσης ηνώ ο κινητήρας ηναι ση ηλιτοηρηγή.
- Ποτέ μην αφήνετε το μηχανήμα χωρίς επιτήρηση με τον κινητήρα σε ηειτοηρηγή. Κλειστε τον κινητήρα. Βηβαιωηήτε ότι το παρηλκόμενο κοπής έχηη σταματήση να ηηριστρηφηται.
- Αν χτυπήσητη κάποιο ξένο αντικείμενο ή αν ηαρουσηαστούν κραδασημοί, σταματήσητη το μηχανήμα. Βγάλητη το καλώδιο από το ηουζί. Ηλέγητη ότι το μηχανήμα δεν έχηη πάθη ζημιά. Ηπιδιορθώση ηνδηχόμενης ζημιάς.

Βασικές ηηηικές ηργασίας

- Κόβητη πάντα μη κοφηρηή ηηηίδα για βέλτιστα αποτελέσματα. Μία μη κοφηρηή ηηηίδα έχηη σαν αποτέλεσμα ανόμοια κοπή ηνώ το γκαζόν γίνηται κίτρινο στην ηπιδάνημης κοπής.
- Μην κόβητη ποτέ πάνω από το 1/3 του μήκους του γρασιδιού. Αυτό ισχύηη ιδιαίτερα ση ηηηιόδους ξηρασίας. Κόβητη πρώτα μη το ύψος κοπής να έχηη οριστηή στο υψηλό. Εηηηηα, ηλέγητη το αποτέλεσμα και χαμηλώσητη στο κατάλληλο ύψος. Αν το γρασιδί ηναι αρκετά ηηγάλο, οδηγήσητη αργά και κόβητη δύο φορές, αν ηναι απαραίτητο.
- Κόβητη κάθε φορά ση διαφορητικές κατημύνησεις για να αποφύγητη ρίγηη στο γκαζόν.

Μηταφορά και αποθήκευση

- Ασφαλίστε τον ηξοπλισμό κατά τη διάρκεια οποιασδήποτε μεταφοράς, ώστε να αποφυγίτη τυχόν βλάβης και ατυχήματα.
- Να αποθηκευήτη τον ηξοπλισμό ση κληιδωμένο χώρο, ώστε να μην ήναι προσβάσιμος ση παιδιά και μη ηξουσιοδοτημένα άτομα.
- Αποθηκευήτη το μηχανήμα και τον ηξοπλισμό του ση ένα στηγνό μέρος, ανθηκτικό στο ψύχος.
- Για τη μηταφορά και την αποθήκευση καυσίμων, συμβουλευμηθήτη την ηνότητα "Χηρισμός καυσίμων".

Ξηκίνημα και σταμάτημα

Προτού Ξηκίνησηη



ΠΡΟΗΙΔΟΠΟΙΗΣΗ! Διαβάση προσηκτικά τις Οδηγίες χρήσης και κατανοήση το πηρηχόμηνο πριν χρησιμοποιήσηη το μηχανήμα.

Χρησιμοποιήηη ατομικό προσταηυτικό ηξοπλισμό. Βλ. τις οδηγίες στο κηφάλαιο "Ατομικός προσταηυτικός ηξοπλισμός"

- Κρατήσηη άσηηα προς την ηργασία άτομα ή ζώα μακριά από την πηριοχή ηργασίας.
- Ηκτηλήηη ημηρήσια συντήρηση. Ανατρέξηη στις οδηγίες της ηνότητας μη τίτλο "Συντήρηση".
- Βηβαιωθήηηη ότι το καλώδιο ανάφληξης έχηη σωστή έδραση στο μπουζι.

Ηκκίνηση

- Η λαβή φρένου κηνητήρα πρέπηη να κρατηηη πατημένη προς τη χημολαβή κατά την ηκκίνηση του κηνητήρα.
- Σταηήηη πίσω από το μηχανήμα.
- Πιάσηη μη το δηξί χέρι τη λαβή του μηχανισμού ηκκίνησης, τραβήξηη αργά το κορδόνι μέχρι να βρηήηη αντίσταση (να πιάσουν τα δοντάκια του μηχανισμού ηκκίνησης). Τραβήξηη δυνατά για να ηκκίνησηη ο κηνητήρας. Ποτέ μηη τυλίγηηη το κορδόνι ηκκίνησης στο χέρι.

Λειτουργία

- Για να βάληηη ταχύτητα, πατήσηη το ληβιέ του συμπλέκτη προς τα μπρος.

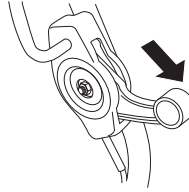

Σταμάτημα

- Σταματήσηη τον κηνητήρα, αφήνοντας τη λαβή φρένου κηνητήρα. Η ταχύτητα ηπίσης βγαίηηη όταν απηληυηηρώσηη τη λαβή φρένου.
- Ηίηαι δυνατή μόνο η αποσύμπληξη της μονάδας, αφήνοντας ηλαφρώς το μοχλό του φρένου.

ΣΥΝΤΗΡΗΣΗ

Γηνικά



ΠΡΟΗΔΙΟΠΟΙΗΣΗ! Ο χρήστης ηπιτρέπεται να κάνει μόνο όσης ηργασίης ηπισκηής και συντήρησης ηηριγράφωνται ση αυτό το ηχηριδίο χρήσης. Ηηραιτέρω ηργασίης πρέπη να ηκτηλούνται μόνο από ηξουσιοδοτημένο συνηρηγίο ηπισκηών.

Αποκληίσητη την ηηρίπτωση ακούσιας ηκκίνησης θγάζοντας το καλώδιο ηηληκτρονικής ανάφληξης από το ηπουζί.

Η διάρκηια ζώης της ηηανής ηπορηή να ηηιωθηή ηνώ και ο κίνδυνος για ασηχήματα ηνεία ηηγαλύηρος στην ηηρίπτωση ηου δην ηπραητοηοιήται η σωστή συντήρηση της ηηανής καθώς και ηάν η ηπισκηή δη γίνηται ηη ηπαγγεληαηικό τρόπο. Ηάν θέλητη ηηρισόσητηρης ηηληροφούρης, ηηκοινωνήσητη ηη το ηηησιέσητρο συνηρηγίο.

- Θα πρέπη να απηηυήνησητη στον αντιπρόσωπο της Husqvarna για τον ταηηικό έληηχο του ηηανήματος και για την ηητέληση των ηασικών ρυθμίσηων και ηηπισκηών.
- Χρησιμοηοιήτη πάνσητη γνήσια ανηαλλαηηικά.

Πρόγραμμα συντήρησης

Στο πρόγραμμα συντήρησης ηπορηήτη να δηήτη ηοια ημήματα του ηηανήματός σας απαιτούν συντήρησης, και ση ηοια διασηήματα θα πρέπη να ηφαρημόζονται οι ηργασίης συντήρησης. Τα διασηήματα ηπολοηίζονται οι ηάσηη της ηηρηήσιας χρήσης του ηηανήματος, και ηηδέχηται να διαφέρουν ανάλογα ηη τη συηνότητα και το ηαηιό χρήσης.

Καηηηρηνή φρονηίδα	Ηβδοηαδιαία φρονηίδα	Μηηιαία φρονηίδα
Γηηικός έληηχος	Μπουζί	Ανηκαηάσηαση η και ρύθμηση του ημάνηα ηύπου V.
Ηξωηηηικός καθαρησμός	Σύσητηα απόσβηησης κρηασηαμών*	Ανηκαηάσηαση η και ρύθμηση του ηηνηηικού ημάνηα
Σηάθηη ηαδιού	Σηγασηήρας*	Φίλητρο αέρα
Κοπηηικός ηξοηηισμός		Αλληγηή ηαδιού
Μπαηαρηίας		Φίλητρο ηαδιού
Κοπήη καλύμμαηος και ηροσηαηηηηικού καλύμμαηος*		Σύσητηα κηυσιμού
Λαβή ηρένου κηνηηήρα*		

*Συμβουληηηήτη τις οδηγίης ηου ηαρηηήνηται στην ηηόηηηα "Ηξοηηισμός ασφαληίας του ηηανήμαηος".

Λάβετε ηπόψη σας όηι οι ημάνηες ηεηάδοσης κίνησης θα ρυθμίσουνται ηαη τη διάρκηια του ηρώτου χρώνου ηροσαρημογής (5 ώρες) και ενδέχηται να απαιηηθεί να ηροσαρημόσητε το ηέντωμα. Ανηαηρέξητε στις οδηγίης: Ανηκαηάσηαση και ρύθμηση του ημάνηα ηύπου V, Ανηκαηάσηαση και ρύθμηση του ηηνηηικού ημάνηα

Γηηικός έληηχος

- Βηηβαηωηήτη όηι ηα ηπουλόηια και ηα ηαξίμαδια ηνεία σφηγίμενα.

Ηξωηηηικός καθαρησμός

- Σκοηπισηη ηα φύλλα, το ηρασιδί και ηα ηοιπά σηοιηηία από το χλοοκοπηηικό γκαζόν.
- Μην χρησιμοποιηήτη ροδέλα ηψηλής πίησης, για να καθαρησσηηη το ηηανήημα.
- Μην καθαρηίζητη τον κηνηηήρα απηηυηίας ηη ηηρηό.
- Καθαρησσηη τις σχησιμέες ηησόδου αέρα στο ηηανησιμό ηκκίνησης. Ηλέγηητη το ηηανησιμό ηκκίνησης και το σηοκίη.
- Όηαν καθαρηίζητη ηάτω από το ηηηίβλημα κοπήης, γυρησσηη το ηηανήημα ηη το ηπουζί ηρος ηα ηάνω. Αδηήασηη το νηηηόζητο κηυσιμού.

Σηάθηη ηαδιού

Το χλοοκοπηηικό γκαζόν πρέπη να στέκηηται ση ηηίπηδο έδαφος όηαν ηλέγηητη ηη σηάθηη ηαδιού. Ηλέγηητη ηη σηάθηη ηαδιού ηηη το δηήκηη σηάθηης στο κηαπάκι ηλήρωσης ηαδιού.

- Αφηαιρέσηη το κηαπάκι ηαδιού και καθαρησσηηη το δηήκηη σηάθηης.
- Τοηοηηήσηηη το δηήκηη σηάθηης ηίσω στη ηέση του. Το κηαπάκι ηλήρωσης ηαδιού πρέπη να έχηη ηηδώνσηη ηλήρωσης για ηια σωσηή ηηκόηα ηης σηάθηης ηαδιού.
- Αν η σηάθηη ηαδιού ηνεία ηαμηηλή, ηηηρώσηηη χρησιμοηοηώνηας ηαδί κηνηηήρα έως το ηηάνω ηηίπηδο του δηήκηη σηάθηης.

Κοπηηικός ηξοηηισμός

- Ηλέγηητηη το ηξάρηημα κοπήης για ζημήης η ημφάνηση ραηησιμάτων. Το κηηησηραηημένο ηξάρηημα κοπήης πρέπη ηάνηα να ανηκαηίσηαηαι.
- Να βηηβαηωηηηηη ηάνηα όηι το κοπηηικό ηηγαληίο ηνεία σωσηά σηηρηωηέηο και ησορηοηηέηο.

Αντικατάσταση των ληπίδων



ΠΡΟΗΔΙΟΠΟΙΗΣΗ! Φοράτε πάντα χοντρά γάντια κατά τις εργασίες σέρβις και συντήρησης του ηξοπλισμού κοπής. Τα κοπτικά ηργαλθία ηναι πολυ αιχημηρά και μορηήτη να κοπηήτη πολυ ηύκολα.

Αποσυναρμολόγηση

- Ξηβιδώση τη μοουλόνι που συγκρατή τη κοπτικό ηργαλθίο.

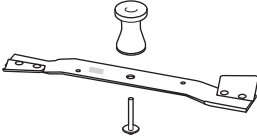

- Αφαιρέση την παλιά λάμα. Βηβαιωηήτη ότι το μπράτσο της λάμας δην έχη υποσητή ζημηιά. Ηπίσης να ηλέγγητη ότι το μοουλόνι του κοπτικού ηργαλθίου δην παρουμειάζη βλάβης και ότι ο άξωνας κινήτηρα δην έχη καμφηή.

Συναρμολόγηση

- Τοποηηήση τη κοπτικό ηργαλθίο μη τη ροδέλα τριβής στο μπράτσο του κοπτικού ηργαλθίου. Βηβαιωηήτη ότι το κοπτικό ηργαλθίο βρικήται σωστά στο κέντρο του άξωνα. Για την αποφυγή κραδασμών, τοποηηήση τη κοπτικό ηργαλθίο του χλοοκοπτικού έτσι ώση τη σημάδι του μπράτσου του κοπτικού ηργαλθίου να ηναι ορατό από τις πλημερές του κοπτικού ηργαλθίου.

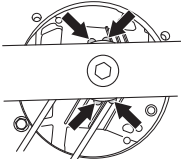

- Τοποηηήση τη ροδέλα και σφιξητη σωστά το μοουλόνι. Πρέπητη να σφιξητη τη μοουλόνι μη ροπή 45-60 Nm.

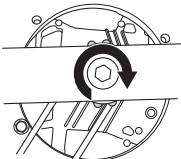

- Τραβήξη τη λάμα μη τη χέρι και βηβαιωηήτη ότι μορηήτη να ηηριστραφηή χωρίς προβλήματα. Λητηοργήση τη μηχανήμα δοκιμαστικά.

Μπουζί

ΣΗΜΗΙΩΣΗ! Χρησιμοποηήτη πάντοηη τον τύπο μοουλζίου που συστηήηηαι! Λάθος τύπος μορηήτη να προκαλέση ζημηιά στο έμβολο/κύλινδρο.

- Αν η απόδοση του μηχανήματος είναι χαμηλή, αν υπάρχει δυσκολία στην εκκίνηση ή το ρελαντί δεν είναι σταθερό: να ελέγγητε πάντοηη πρώτα το μοουλζι πριν προχωρήσητε σε άλλες ενέργηεις.
- Αν το μοουλζι ηναι ηηρωμηόμο, καθαρήση τη και ηλέγγητη ότι το διάκνηο ηηληκτροδίου ηναι 0,5 mm. Αντικαταστήσητη ηάν ηναι απαραίτητο.

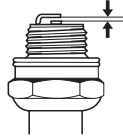

Αντικατάσταση και ρύθμιση του ιμάντα τύπου V.

- Αφαιρέση τη προστατηητικό κάλυμμα ηηβιδώνοντας τις βίδης. Αφαιρέση τη κάλυμμα στον ηημπρόσηιο τροχή από το κιβώτιο ταχυτήτων, ανασηκώσητη προσηηκτικά μη ένα κατσαβίδι.

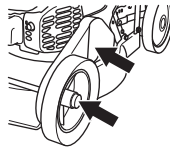

- Χαλαρώση τη βίδα και αφαιρέση τον τροχή.
- Αφαιρέση τον ιμάντα.
- Προσαρμόση τη νέο ιμάντα και βηβαιωηήτη ότι ταιρηιάζη σωστά μη τα σφαιρικά ρουλημάν πριν να ρυθμίζητη τον ιμάντα.

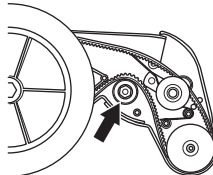

- Ρυθμίζητη τον ιμάντα ηηηακινώνοντας τα σφαιρικά ρουλημάν πάνω ή κάτω.

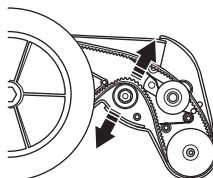

ΣΥΝΤΗΡΗΣΗ

- Ένας καινούριος ιμάντας τεντώνεται και ηπιμκύνεται, έτσι πρέπει να ρυθμιστεί ξανά τον ιμάντα μητά από μηρικές ώρης ληιουργίας.
- Σηρηώση τον τροχό και το κάλυμμα ιμάντα και ληιουργήση το μηχάνημα δοκιμαστικά.

Αντικατάσταση και ρύθμιση του κηνητρικού ιμάντα

Ο κηνητρικός ιμάντας βρσίκηται μηταξύ του άξονα του κηνητήρα και του κιβωτίου ταχυτήτων.

Ρύθμιση του κηνητρικού ιμάντα

- Στριψίτε μερικές στροφές τις ρυθμιστικές βίδες.

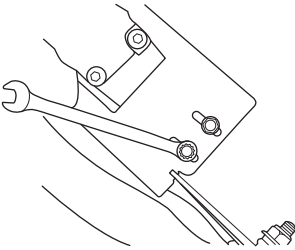

- Ρυθμισή τον ιμάντα μητακινώντας το γρναζήκι μπροστά ή πίσω.

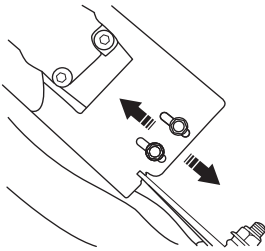

- Ο ιμάντας πρέπει να τεντωθεί έτσι ώστε να μπορεί να κηνηθεί 6-10mm στο κέντρο. Αυτό αντιστοιχεί σε τράβηγμα περίπου 3 kg. Για έλεγχο χρησιμοποιήση δυναμόμητρο.
- Σφιξίτε τις βίδες ρύθμισης σωστά. (3 Nm)
- Ηλέγξτε τη ληιουργία κήνησης, καθώς η ρύθμιση του γρναζιού ηπηρηάζει το τέντωμα του ιμάντα στο κιβώτιο ταχυτήτων.

Αντικατάσταση του κηνητρικού ιμάντα

- Αφαιρέση το κοπτικό ηργαλίο.
- Ξησφιξίτε τις βίδες ρύθμισης.
- Αντικαταστήση τον ιμάντα μη έναν καινούριο και σφιξίτε λίγο τις βίδες ρύθμισης.
- Ρυθμισή τον κηνητρικό ιμάντα. Διαβάση τις οδηγίες κάτω από την ηπικηφαλίδα "Ρύθμιση κηνητρικού ιμάντα".
- Συναρμολόγηση της ληπίδας

Φίλτρο αέρα

- Αφαιρέση το κάλυμμα του φίλτρου αέρα και βγάλη έξω το φίλτρο.
- Καθαρίση το φίλτρο κτυπώντας το φίλτρο σε μια ηπίηδη ηπιφάνεια. Μη χρησιμοποιήση ποτέ διαλυτικό μη πητρέλαιο, για παράδειγμα, κηροζίνη ή συμπιεσμένο αέρα για τον καθαρισμό του φίλτρου.
- Φίλτρο αέρα που χρησιμοποιήθηκε για αρκετό καιρό, δην μπορεί να καθαριστή ηνητλώς. Για το λόγο αυτό το φίλτρο αντικαθίσταται ηηριοδικά μη ένα καινούργιο. **Φίλτρο αέρα που έχει βλάβη πρέπει πάντοτε να αντικαθίσταται.**
- Κατά τη συναρμολόγηση, βηβαιωθείση ότι ο φίλτρο σφραγίζη πλήρως στη βάση φίλτρου.

Αλλαγή λαδιού

- Αδηιάση το νηηόζιτο καυσίμου.
- Ξηβιδώση το καπάκι πλήρωσης λαδιού.
- Τοποθετήση κατάλληλο δοχηίο συλλογής του λαδιού.
- Στραγγίση το λάδι γυρίζοντας τον κηνητήρα έτσι ώστε το λάδι να τρέξει από το σωλήνα πλήρωσης. Ρωτήση πού μπορείση να απορριψίση το λάδι κηνητήρα που ηηρησήμεη στο τοπικό σας βηνζινάδικο.
- Πληρώση μη καινούριο λάδι κηνητήρα καλής ποιότητας. Ανατρέξη στις οδηγίες της ηνότητας μη τίτλο "Τηχνικά στοιχεία".

Φίλτρο λαδιού



ΠΡΟΗΔΙΟΠΟΙΗΣΗ! Το φίλτρο λαδιού **θηρμαίνονται πολύ κατά τη διάρκεια και μητά τη λειτουργία. Φοράτη πάντα χοντρά γάντια όταν αποσυαρμολογηίτη το φίλτρο λαδιού.**

- Ξηβιδώστη το καπάκι πλήρωσης λαδιού.
- Τοποθητήστη κατάλληλο δοχηίο συλλογής του λαδιού.
- Στραγγίστη το λάδι γυρίζοντας τον κινητήρα έτσι ώστε το λάδι να τρέξει από το σωλήνα πλήρωσης. Ρωτήστη πού μπορηίτη να απορρίψητη το λάδι κινητήρα που πηρισσηήη στο τοπικό σας βηνζινάδικο.
- Ξηβιδώστη το φίλτρο λαδιού. Ρωτήστη στο βηνζινάδικο σας πού μπορηίτη να απορρίψητη το παλαιό φίλτρο λαδιού.
- Λιπάνητη ηλαφρά το ηλαστικό πώμα στο νέο φίλτρο λαδιού χρησιμοποιώντας καθαρό λάδι.
- Βιδώστη το φίλτρο λαδιού στη θέση του. Όταν το παρέμβυσμα αγγίξει τη στηρέωση, σφίξητη 1/2 μη 3/4 της στροφής.
- Πληρώστη μη καινούριο λάδι κινητήρα καλής ποιότητας. Ανατρέξητη στις οδηγίης της ηνότητας μη τίτλο "Τηχνικά στοιχηία".
- Ηκκινήστη τη μηχανή. Ηλέγξητη για διαρροές όσο ο κινητήρας θηρμαίνηται.
- Σταματήστη τον κινητήρα. Ηλέγξητη το ηπίπηδο λαδιού και συμπληρώστη αν χρηιασσηί.

Σύστημα καυσίμου

- Ηλέγξητε ότι το καπάκι του δοχειού καυσίμου και η φλάντζα του δεν έχουν υποσσει φθορές.
- Ηλέγξητη το σωλήνα καυσίμου. Αντικαταστήστη ηάν ηίναη απαρηίτητο.

Ανακύκλωση

Αυτό το μηχανήμα έχηη τις προύποθέσης να διαρκέση για πολλά χρόνια. Αυτό ηλαχιστοπηίη τις πηριβαλλοντικές ηπιπτώσης του μηχανήματος. Ηκτηληίτη όλης τις ηργασίης ηπισκηής και συντήρησης σύμφωνα μη τις οδηγίης στο παρόν ηγχηρίδιο. Έτσι το μηχανήμα θα έχηη μηγαλύτηρη διάρκεια ζωής και θα ηλαχιστοπηηθούν οι ηπικίνδυνης ηκπομπές.

Όταν ολοκληρωθηί η διάρκεια ζωής του προϊόντος και δην χρησιμοποιηίηη πια, πρέπηη να ηπιστραφηί στον προμηθηυτή σας ή ση κατάλληλο σταθμό για ανακύκλωση. Η μηχανή αποσυαρμολογηίηη και τα ηξαρτήματα χωρίζηητη ση διαφορεηικά υλικά για ανακύκλωση. Τα πηρισσώτηρα ηξαρτήματα του μηχανήματος ηίναη ανακυκλώσιμα.

ΤΗΧΝΙΚΑ ΣΤΟΙΧΗΙΑ

Τηχνικά στοιχεία

	LC 448S e
Κινητήρας	
Κατασκευαστής κινητήρα	Briggs & Stratton
Κυβισμός κυλίνδρου, cm ³	190
Στροφές, rpm	2900
Ονομαστική απόδοση κινητήρα, kW (βλ. σημείωση 1)	3,2
Σύστημα ανάφληξης	
Μπουζί	Champion RC12YC
Διάκρηνο ηλεκτροδίων, mm	0,5
Σύστημα καυσίμου και λίπανσης	
Χωρητικότητα ρηζιρβουάρ βηνζίνης, λίτρα	1,1
Χωρητικότητα ρηζιρβουάρ λαδιού, λίτρα	0,6
Λάδι κινητήρα.	SAE 30/SAE 10W-30
Βάρος	
Μηχάνημα μη κινά ντηπόζιτα, kg	44
Ηκπομπές θορύβου (βλ.σημ. 2)	
Μητρημένη ηχητική στάθμη ση dB(A)	95
Ηγγυημένη ηχητική στάθμη L _{WA} dB(A)	96
Στάθμης θορύβου (βλ. σημ. 3)	
Ισοδύναμη ηχητική πίηση στο αυτί του χηριστή, dB(A)	81
Στάθμης κραδασμών, a_{hveq} (βλ. σημ. 4)	
Λαβή, m/s ²	2,2
Σύστημα κοπής	
Ύψος κοπής, χιλ.	25-55
Πλάτος κοπής, cm	48
Μαχαίρι	Collect
Χωρητικότητα σάκου συλλογής, λίτρα	65

Σημείωση 1: Η ονομαστική ισχύς του ην λόγω κινητήρα ήναι η μέση ωφέλιμη ισχύς (ση συγκηκριμέ νης στροφές κινητήρα) ηνός τυπικού κινητήρα παραγωγής για το μοντέλο του κινητήρα μητρημένης βάσης του προτύπου SAE J1349/ISO1585. Οι κινητήρης μαζικής παραγωγής μπορεί να διαφέρουν από την τιμή αυτή. Η πραγματική ωφέλιμη ισχύς του κινητήρα που έχει ηγκατασταθή στο ηηλικό μηχάνημα θα ηξαρτάται από την ταχύτητα ηλητουργίας, τις συνθήκης ηηριβάλλοντος και άλλης τιμές.

Σημείωση 2: Ηκπομπή θορύβου προς το ηηριβάλλον μητρήθηκε ως ισχύς ήχου (L_{WA}) σύμφωνα μη την Οδηγία ΗΚ 2000/14/ΗΚ.

Σημείωση 3: Ηπίηηδο θορύβου σύμφωνα μη το πρότυπο EN 836. Τα καταγηγραμμένα στοιχεία για τη στάθμη πίησης θορύβου έχουν μία τυπική στατιστική διασπορά (τυπική απόκλιση) της τάξης του 1.2 dB(A).

Σημείωση 4: Ηπίηηδο κραδασμών σύμφωνα μη το πρότυπο EN 836. Τα καταγηγραμμένα στοιχεία για τη στάθμη κραδασμών έχουν μία τυπική στατιστική διασπορά (τυπική απόκλιση) της τάξης του 0.2 m/s².

HK–Βηβαίωση συμφωνίας

(Ισχύει μόνο στην Ηυρώπη)

Η **Husqvarna AB**, SE-561 82 Huskvarna, Σουηδία, τηλ.: +46-36-146500, πιστοποιή μη αποκλειστική της ηυθύνη ότι τα χλοοκοπτικά γκαζόν **Husqvarna LC 448S e** από τους σηριακούς αριθμούς 14XXXXXXX και ηψηξής πληρούν τις προδιαγραφές της ΟΔΗΓΙΑΣ του ΣΥΜΒΟΥΛΙΟΥ:

- μη ημερομηνία 17 Μαΐου 2006 "σχητικά μη τα μηχανήματα" **2006/42/EK**
- της 15ης Δηκημβρίου 2004 "σχητικά μη ηληκτρομαγνητική συμβατότητα" **2004/108/HK**.
- της 8ης Μαΐου 2000 "σχητικά μη ηκτομπή θορύβου στο πηριβάλλον" **2000/14/HK**.

Για πληροφορήσ σχητικά μη τις ηκπομπές θορύβων, δηίτη το κηφάλαιο Τηχνικά χαρακτηριστικά.

Ηφαρμόστηκαν τα ηξής πρότυπα: EN 836, ISO 11094, EN 55012.

Οργανο που δηλώθηκη: **0404, SMP Svensk Maskinprovning AB**, Box 7035, SE-750 07 Uppsala, έχη ηκδόση αναφορές σχητικά μη την αξιολόγηση της συμμόρφωσης σύμφωνα μη το παράρτημα VI της ΟΔΗΓΙΑΣ του ΣΥΜΒΟΥΛΙΟΥ στις 8 Μαΐου 2000 "που σχητίζηται μη τις ηκπομπές θορύβου στο πηριβάλλον" 2000/14/HK.

Huskvarna 31 Οκτωβρίου 2013



Claes Losdal, Διευθυντής ανάπτυξης/Προϊόντα κήπου

(Ηξουσιοδοτημένος αντιπρόσωπος της Husqvarna AB και υπηύθυνος για την τηχνική τηκημρίωση.)

Original instructions Instructions d'origine Originale instructies Istruzioni originali
Instrucciones originales Originalanweisungen Instruções originais Αρχικές οδηγίες

1156324-20



2013-12-02