

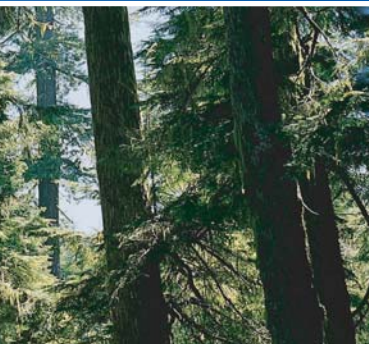

Husqvarna®



**Operator's manual    Manuel d'utilisation  
Gebruiksaanwijzing    Manual de instrucciones  
Istruzioni per l'uso  
Bedienungsanweisung    Instrukcja obsługi**

**WB53S e**



**GB (2-16)**

**FR (17-31)**

**NL (32-46)**

**ES (47-61)**

**IT (62-76)**

**DE (77-91)**

**PL (92-106)**

Please read the operator's manual carefully and make sure you understand the instructions before using the machine.

Lire attentivement et bien assimiler le manuel d'utilisation avant d'utiliser la machine.

Neem de gebruiksaanwijzing grondig door en gebruik de machine niet voor u alles duidelijk heeft begrepen.  
Lea detenidamente el manual de instrucciones y asegúrese de entender su contenido antes de utilizar la máquina.

Prima di usare la macchina, leggere per intero le istruzioni per l'uso e accertarsi di averne compreso il contenuto.

Lesen Sie die Bedienungsanweisung sorgfältig durch und machen Sie sich mit dem Inhalt vertraut, bevor Sie das Gerät benutzen.

Przed przystąpieniem do pracy maszyną prosimy dokadnie i ze zrozumieniem zapoznać się z treścią niniejszej instrukcji.

# KEY TO SYMBOLS

## Symbols on the machine:

**WARNING!** The machine can be a dangerous tool if used incorrectly or carelessly, which can cause serious or fatal injury to the operator or others.



Please read the operator's manual carefully and make sure you understand the instructions before using the machine.



Watch out for thrown objects and ricochets.



Keep people and animals well away from the working area.



Prevent unintentional starting by removing the ignition cable from the spark plug.



Warning: rotating cutter. Keep hands and feet clear.



Make sure that your hands and feet do not come near the cutting attachment when the engine is running.



This product is in accordance with applicable EC directives.



Noise emission to the environment according to the European Community's Directive. The machine's emission is specified in the Technical data chapter and on the label.



## Explanation of warning levels

The warnings are graded in three levels.

### WARNING!



**WARNING!** Used if there is a risk of serious injury or death for the operator or damage to the surroundings if the instructions in the manual are not followed.

### CAUTION!



**CAUTION!** Used if there is a risk of injury to the operator or damage to the surroundings if the instructions in the manual are not followed.

### NOTICE!

**NOTICE!** Used if there is a risk of damage to materials or the machine if the instructions in the manual are not followed.

---

# PRESENTATION

---

## Contents

### KEY TO SYMBOLS

Symbols on the machine: ..... 2

Explanation of warning levels ..... 2

### PRESENTATION

Contents ..... 3

### PRESENTATION

Dear Customer, ..... 4

Features ..... 4

### PRESENTATION

What is what on the lawn mower? ..... 5

### MACHINE'S SAFETY EQUIPMENT

General ..... 6

### ASSEMBLING AND ADJUSTMENTS

General ..... 7

Handle ..... 7

Cutting height ..... 7

Filling with oil ..... 7

### FUEL HANDLING

General ..... 8

Fuel ..... 8

Fueling ..... 8

Transport and storage ..... 8

### OPERATING

Personal protective equipment ..... 9

General safety precautions ..... 9

Basic working techniques ..... 10

Transport and storage ..... 10

Starting and stopping ..... 11

### MAINTENANCE

General ..... 12

Maintenance schedule ..... 12

General inspection ..... 12

Oil level ..... 12

Cutting equipment ..... 12

Spark plug ..... 13

Drive and gearbox ..... 13

Air filter ..... 14

Oil change ..... 14

Fuel system ..... 14

Recycling ..... 14

### TECHNICAL DATA

Technical data ..... 15

EC-declaration of conformity ..... 16

---

# PRESENTATION

---

## Dear Customer,

Congratulations on your choice to buy a Husqvarna product! Husqvarna is based on a tradition that dates back to 1689, when the Swedish King Karl XI ordered the construction of a factory on the banks of the Husqvarna River, for production of muskets. The location was logical, since water power was harnessed from the Husqvarna River to create the water-powered plant. During the more than 300 years in existence, the Husqvarna factory has produced a lot of different products, from wood stoves to modern kitchen appliances, sewing machines, bicycles, motorcycles etc. In 1956, the first motor driven lawn mowers appeared, followed by chain saws in 1959, and it is within this area Husqvarna is working today.

Today Husqvarna is one of the leading manufacturers in the world of forest and garden products, with quality as our highest priority. The business concept is to develop, manufacture and market motor-driven products for forestry and gardening, as well as for the building and construction industry. Husqvarna's aim is also to be at the front edge for ergonomics, usability, security and environmental protection. That is the reason why we have developed many different features to add to our products within these areas.

We are convinced that you will appreciate with great satisfaction the quality and performance of our product for a very long time to come. The purchase of one of our products gives you access to professional help with repairs and service whenever this may be necessary. If the retailer who sells your machine is not one of our authorised dealers, ask for the address of your nearest service workshop.

It is our wish that you will be satisfied with your product and that it will be your companion for a long time. Think of this operator's manual as a valuable document. By following its content (usage, service, maintenance, etc), the life span and the second-hand value of the machine can be extended. If you sell this machine, make sure that the operator's manual is passed on to the buyer.

Thank you for using a Husqvarna product.

Husqvarna AB has a policy of continuous product development and therefore reserves the right to modify the design and appearance of products without prior notice.

## Features

Values such as high performance, reliability, innovative technology, advanced technical solutions and environmental considerations distinguish Husqvarna's products.

Some of the unique features of your product are described below.

### Mulching

Effective cutting system which shreds the grass finely and spreads it into the lawn.

### Front wheel drive

When the handle is pushed down the drive wheels are lifted off the lawn, making the machine easy to work with.

### Easy-to-start engines

Engines constructed to be as simple and easy to start as possible.

### Vibration damping handle

Vibration damping handles to prevent vibration injuries for those who mow often and for long periods of time.

### Time-saving thanks to large cutting width

The larger the cutting width, the shorter it takes to mow.

### Fuel-efficient and quiet

Effective, fuel-efficient and quiet mowers that will not disturb you or your neighbours.



# PRESENTATION

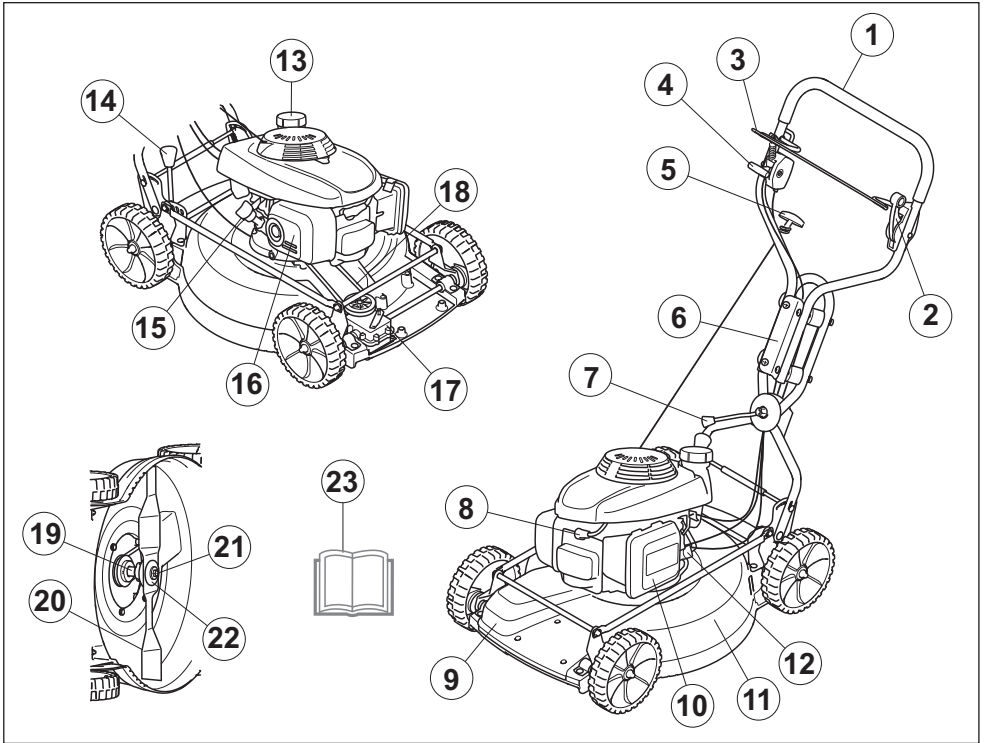

What is what on the lawn mower?

- |                                  |                           |
|----------------------------------|---------------------------|
| 1 Handle                         | 13 Fuel tank              |
| 2 Clutch control                 | 14 Cutting height control |
| 3 Engine brake handle            | 15 Dipstick/oil filler    |
| 4 Throttle control/choke control | 16 Muffler                |
| 5 Starter handle                 | 17 Gear                   |
| 6 Vibration damper               | 18 Drive belt             |
| 7 Angle adjustment handle        | 19 Cutter bracket         |
| 8 Spark plug                     | 20 Cutter                 |
| 9 Gear housing                   | 21 Cutter bolt            |
| 10 Air filter                    | 22 Spring washer          |
| 11 Cutting cover                 | 23 Operator's manual      |
| 12 Fuel tap                      |                           |

# MACHINE'S SAFETY EQUIPMENT

## General

This section describes the machine's safety equipment, its purpose, and how checks and maintenance should be carried out to ensure that it operates correctly.



**WARNING! Never use a machine that has faulty safety equipment! If your machine fails any of these checks contact your service agent to get it repaired.**

**Prevent unintentional starting by removing the ignition cable from the spark plug.**

## Cutting cover

- The cutting cover is designed to reduce vibration and to reduce the risk of cuts.

### Checking the cutting cover

- Make sure the cutting cover is not damaged and that there are no visible defects such as cracks.

## Gear housing

- The protective cover is designed to reduce the risk of crush injuries and to catch a broken drive belt.

### Checking the gear housing

- Make sure the protective cover is not damaged and is screwed in place.

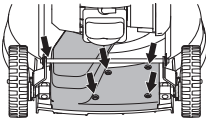

## Engine brake handle

- The engine brake is designed to stop the engine. When the grip on the engine brake handle is released the engine should stop.

### Checking the engine brake handle

- Apply full throttle and then release the brake handle. The engine should stop and the drive should disengage.

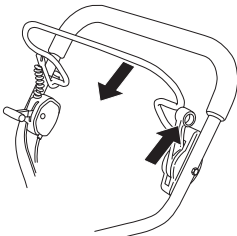

- The engine brake should always be adjusted so that the engine stops within 3 seconds.

## Vibration damping system



**WARNING! Overexposure to vibration can lead to circulatory damage or nerve damage in people who have impaired circulation. Contact your doctor if you experience symptoms of overexposure to vibration. Such symptoms include numbness, loss of feeling, tingling, pricking, pain, loss of strength, changes in skin colour or condition. These symptoms normally appear in the fingers, hands or wrists. These symptoms may be increased in cold temperatures.**

- Your machine is equipped with a vibration damping system that is designed to minimize vibration and make operation easier.
- The handlebar system's steel tube and the cutting cover are designed to minimise the vibrations from the engine. This model also has 4 vibration dampers fitted on the handlebar unit to further reduce vibrations.

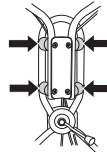

### Checking the vibration damping system

- Check that the handles and vibration damping elements are not damaged.

## Muffler



**WARNING! Never use a machine without a muffler, or with a faulty muffler. A damaged muffler may substantially increase the noise level and the fire hazard. Keep fire fighting equipment handy.**

**The muffler gets very hot during and after use. This also applies during idling. Be aware of the fire hazard, especially when working near flammable substances and/or vapours.**

- The muffler is designed to keep noise levels to a minimum and to direct exhaust fumes away from the user.

### Inspecting the muffler

- Check regularly that the muffler is complete and secured correctly.

# ASSEMBLING AND ADJUSTMENTS

## General



**IMPORTANT!** Prevent unintentional starting by removing the ignition cable from the spark plug.

## Handle

### Assembly

- Assemble the upper handle using the handle nut on the guide plate. Don't forget the washer between the plate and the handle nut. No tools are needed for the assembly.

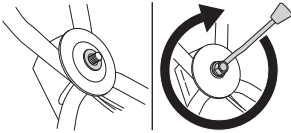

### Settings

- If necessary, the handle can be turned slightly sideways with the handle joint. The handle can be set to different positions to achieve the best driving position, e.g. when mowing next to hedges or house walls.

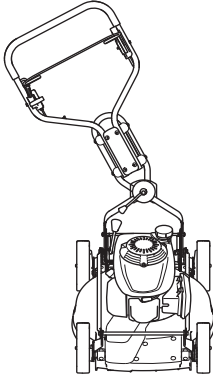

- The height of the lever can be adjusted in height. By lifting the stay and sliding the handle forward or backward, the height can be set at two positions.

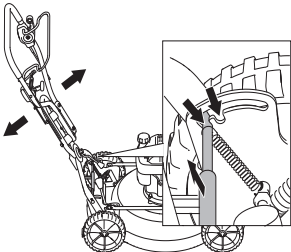

- When storing the machine, the handle can be set in the storage position. Lift the stay and slide the handle forward. Do not use this mode when mowing or driving the lawn mower.

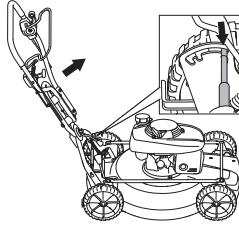

## Cutting height

**CAUTION!** Do not set the cutting height too low as there is a risk that the cutters might hit ground with unevenness.

The cutting height adjustment is spring assisted. The cutting height can be adjusted in five different steps.

- To lower the cutting height move the lever to the left and then forward.

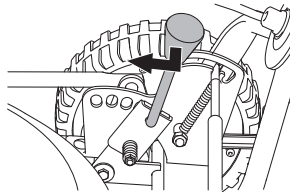

- To raise the cutting height move the lever to the left and then backward.

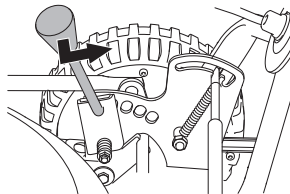

## Filling with oil

- The oil tank is empty at delivery. Fill with oil up to the "FULL" mark on the dipstick. See also instructions under the Maintenance heading. The engine oil should be changed the first time after 5 hours running time.

# FUEL HANDLING

## General



**WARNING!** Running an engine in a confined or badly ventilated area can result in death due to asphyxiation or carbon monoxide poisoning.

Fuel and fuel fumes are highly inflammable and can cause serious injury when inhaled or allowed to come in contact with the skin. For this reason observe caution when handling fuel and make sure there is adequate ventilation.

The exhaust fumes from the engine are hot and may contain sparks which can start a fire. Never start the machine indoors or near combustible material!

Do not smoke and do not place any hot objects in the vicinity of fuel.

## Fuel

**NOTICE!** The machine is equipped with a four-stroke engine. Make sure that there is always sufficient oil in the oil tank.

## Petrol

- Use good quality unleaded or leaded petrol.
- The lowest octane recommended is 90 (RON). If you run the engine on a lower octane grade than 90 so-called knocking can occur. This gives rise to a high engine temperature, which can result in serious engine damage.
- Use low-emission petrol, also known as alkylate petrol, if it is available.

## Engine oil

**NOTICE!** Check the oil level before starting the lawn mower. A too low oil level can cause serious damage to the engine.

- See instructions in the section "Maintenance".
- The engine oil should be changed the first time after 5 hours running time. Refer to Technical Data for recommendations on which oil type to use. Never use oil intended for two-stroke engines.

## Fueling



**WARNING!** Always stop the engine and let it cool for a few minutes before refuelling. The engine should be switched off, and the stop switch in STOP position.

Use a petrol can at all times to avoid spillage.

When refuelling, open the fuel cap slowly so that any excess pressure is released gently.

Clean the area around the fuel cap.

Tighten the fuel cap carefully after refuelling. Negligence may lead to the start of a fire.

Move the machine at least 3 m from the refuelling point before starting it.

Never start the machine:

- If you have spilt fuel or engine oil on the machine. Wipe off the spill and allow the remaining fuel to evaporate.
- If you have spilt fuel on yourself or your clothes, change your clothes. Wash any part of your body that has come in contact with fuel. Use soap and water.
- If the machine is leaking fuel. Check regularly for leaks from the fuel cap and fuel lines.

## Transport and storage

- Store and transport the machine and fuel so that there is no risk of any leakage or fumes coming into contact with sparks or naked flames, for example, from electrical machinery, electric motors, electrical relays/switches or boilers.
- When storing and transporting fuel always use approved containers intended for this purpose.

## Long-term storage

- When storing the machine for long periods the fuel tank must be emptied. Contact your local petrol station to find out where to dispose of excess fuel.
- Put the handle in the storage position.
- Pull up the stay and slide the handle forward.

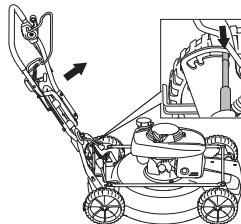

# OPERATING

## Personal protective equipment

You must use approved personal protective equipment whenever you use the machine. Personal protective equipment cannot eliminate the risk of injury but it will reduce the degree of injury if an accident does happen. Ask your dealer for help in choosing the right equipment.

Always wear:

- Use ear muffs if the noise level exceeds 85 db.
- Sturdy, non-slip boots or shoes.
- Heavy, long pants. Do not wear shorts, sandals or go barefoot.
- Gloves must be worn when required, for example when fitting, inspecting or cleaning cutting attachments.

## General safety precautions

This section describes basic safety directions for using the machine. This information is never a substitute for professional skills and experience.

- Please read the operator's manual carefully and make sure you understand the instructions before using the machine.
- Keep in mind that the operator is responsible for accidents or hazards occurring to other people or their property.
- The machine must be kept clean. Signs and stickers must be fully legible.

## Always use common sense

It is not possible to cover every conceivable situation you can face. Always exercise care and use your common sense. If you get into a situation where you feel unsafe, stop and seek expert advice. Contact your dealer, service agent or an experienced user. Do not attempt any task that you feel unsure of!



**WARNING!** This machine produces an electromagnetic field during operation. This field may under some circumstances interfere with active or passive medical implants. To reduce the risk of serious or fatal injury, we recommend persons with medical implants to consult their physician and the medical implant manufacturer before operating this machine.



**WARNING!** The machine can be a dangerous tool if used incorrectly or carelessly, which can cause serious or fatal injury to the operator or others.

Never allow children or other persons not trained in the use of the machine to use or service it.

The machine should not be used by people with reduced physical or mental capacities or people who are unsuitable for health reasons to operate the machine, without supervision of a person responsible for their safety.

Never allow anyone else to use the machine without first ensuring that they have understood the contents of the operator's manual.

Never use the machine if you are fatigued, while under the influence of alcohol or drugs, medication or anything that could affect your vision, alertness, coordination or judgement.



**WARNING!** Unauthorized modifications and/or accessories may lead to serious injury or death to the user or others. Under no circumstances may the design of the machine be modified without the permission of the manufacturer.

Do not modify this product or use it if it appears to have been modified by others.

Never use a machine that is faulty. Carry out the checks, maintenance and service instructions described in this manual. Some maintenance and service measures must be carried out by trained and qualified specialists. See instructions under the Maintenance heading.

Always use genuine accessories.

---

# OPERATING

---

## Work area safety

- Branches, twigs, stones, etc. should be removed from the lawn before you start to mow.
- Objects hitting against the cutting attachment could be thrown and cause damage to people and objects. Keep people and animals well away.
- Do not use the machine in bad weather, such as dense fog, heavy rain, strong wind, intense cold, etc. Working in bad weather is tiring and can lead to dangerous conditions, e.g. slippery surfaces.
- Observe your surroundings to ensure that nothing can affect your control of the machine.
- Beware of roots, stones, twigs, pits, ditches etc. Tall grass can hide obstacles.
- Mowing slopes can be dangerous. Do not use the lawn mower on very steep slopes. The lawn mower should not be used on inclines greater than 15 degrees.
- On sloping ground you should work along the slope. It is much easier to work along a slope than it is to work up and down it.
- Be careful when you are approaching hidden corners and objects that could block your view.

## Work safety

- A lawn mower is only designed to mow lawns. All other use is forbidden.
- Wear personal protective equipment. See instructions under the "Personal protective equipment" heading.
- Do not start a lawn mower unless the cutter and all covers are fitted correctly. Otherwise the cutter could come loose and cause personal injuries.
- Make sure the cutter does not hit foreign objects such as stones, roots or the like. This can make the cutter dull and bend the engine shaft. A bent axle gives imbalance and heavy vibration, which results in a great risk of the cutter becoming loose.
- The brake handle must never be permanently anchored in handle when the machine is running.
- Place the lawn mower on firm, flat surface and start it. Make sure that the cutter cannot come into contact with the ground or other objects.
- Always place yourself behind the machine. Allow all the wheels to remain on the ground and keep both hands on the handle when mowing. Keep your hands and feet away from the rotating blades.
- Do not tilt the machine when the engine is running. Never run with the machine when it is running. You should always walk with the lawn mower.
- Pay particular attention when pulling the machine towards you during work.
- Never lift up the lawn mower or carry it around when the engine is running. If you must lift the lawn mower,

first switch off the engine and disconnect the ignition lead from the spark plug.

- The engine should be switched off when moving over ground that is not to be mowed. For example, gravel paths, stone, shingle, asphalt, etc.
- Never run with the machine when it is running. You should always walk with the lawn mower.
- Shut down the engine before changing the cutting height. Never make adjustments with the engine running.
- Never leave the machine unsupervised with the motor running. Turn off the motor. Ensure the cutting attachment has stopped rotating.
- If any foreign object is hit or if vibrations occur stop the machine immediately. Disconnect the HT lead from the spark plug. Check that the machine is not damaged. Repair any damage.

## Basic working techniques

- Always cut with a sharp blade for optimal results. A dull blade gives an uneven cut and the grass becomes yellow on the surface of the cut.
- Never mow more than 1/3 of the length of the grass. This especially applies during dry periods. Mow first with the cutting height set high. Then check the result and lower to an appropriate height. If the grass is really long, drive slowly and mow twice if necessary.
- Cut in different directions each time in order to avoid stripes in the lawn.

## Transport and storage

- Secure the equipment during transportation in order to avoid transport damage and accidents.
- Store the equipment in a lockable area so that it is out of reach of children and unauthorized persons.
- Store the machine and its equipment in a dry and frost proof place.
- For transport and storage of fuel, see the section "Fuel handling".

# OPERATING

## Starting and stopping

### Before starting



**WARNING!** Please read the operator's manual carefully and make sure you understand the instructions before using the machine.

**Wear personal protective equipment. See instructions under the "Personal protective equipment" heading.**

- Keep people and animals well away from the working area.
- Perform daily maintenance. See instructions in the section "Maintenance".
- Ensure the ignition lead sits correctly on the spark plug.

### Starting

#### Cold engine

- Set the throttle control in the choke position.

#### Start the engine

- Set the throttle control to full throttle.

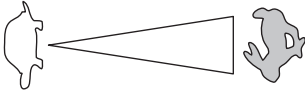

- Open the fuel tap.
- The engine brake handle must be held against the handlebar when the engine is started.

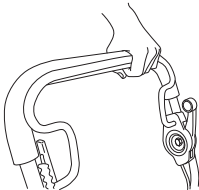

- Position yourself behind the machine.
- Grip the starter handle, slowly pull out the cord with your right hand until you feel some resistance (the starter pawls grip). Pull with force to start the engine. Never twist the starter cord around your hand.

### Drive

- To engage the drive, push the clutch lever forwards.

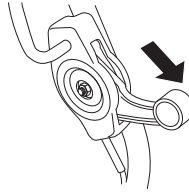

### Stopping

- Stop the engine by releasing the engine brake handle. The drive is also disengaged when you release the brake handle.
- By releasing the brake lever a bit only the drive will be disengaged.

# MAINTENANCE

## General



**WARNING!** The user must only carry out the maintenance and service work described in this Operator's Manual. More extensive work must be carried out by an authorized service workshop.

**Prevent unintentional starting by removing the ignition cable from the spark plug.**

**The life span of the machine can be reduced and the risk of accidents can increase if machine maintenance is not carried out correctly and if service and/or repairs are not carried out professionally. If you need further information please contact your nearest service workshop.**

- Let your Husqvarna dealer regularly check the machine and make essential adjustments and repairs.
- Always use genuine accessories.

## Maintenance schedule

In the maintenance schedule you can see which parts of your machine that require maintenance, and with which intervals it should take place. The intervals are calculated based on daily use of the machine, and may differ depending on the rate of usage.

Daily maintenance	Weekly maintenance	Monthly maintenance
General inspection	Spark plug	Replacing the drive belt
External cleaning	Vibration damping system*	Air filter
Oil level	Muffler*	Oil change
Cutting equipment		Fuel system
Battery		
Cutting cover and protective cover*		
Engine brake handle*		

\*See instructions in the section "Machine's safety equipment".

## General inspection

- Check that nuts and screws are tight.

## External cleaning

- Brush leaves, grass and the like off of the lawn mower.
- Do not use a high pressure washer to clean the machine.
- Never flush water directly on the engine.
- Clean the air intake on the starter. Check the starter and starter cord.
- When cleaning under the cutting hood, turn the machine with the spark plug upwards. Empty the fuel tank.

## Oil level

The lawn mower should stand on flat ground when you check the oil level. Check the oil level with the dipstick on the oil filler cap.

- Remove the oil cap and wipe the dipstick clean.
- Put the dipstick back in. The oil filler cap must be completely screwed down to give a correct picture of the oil level.
- If the oil level is low, fill using engine oil up to the upper level on the dipstick.

## Cutting equipment

- Check the cutting attachment for damage or cracks. A damaged cutting attachment should always be replaced.
- Always ensure the cutter is well ground and balanced correctly.

**CAUTION!** Replacing or sharpening the blades should be conducted by an authorised service workshop. The blades should be balanced after sharpening.

Damaged blades should be replaced when hitting obstacles that result in a breakdown. Let the service centre assess whether the blade can be sharpened or must be replaced.



# MAINTENANCE

## Replacing the blades



**WARNING!** Always wear heavy-duty gloves when servicing and maintaining the cutting equipment. The cutters are very sharp and cuts can occur very easily.

### Dismantling

- Unscrew the bolt holding the cutter.

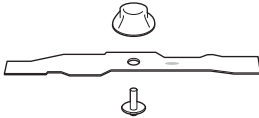

- Remove the old blade. Make sure the blade bracket is free of damage. Also check that the cutter bolt is undamaged and that the engine shaft is not bent.

### Assembly

- Place the blade against the blade bracket. Make sure the cutter centres correctly on the shaft. Place the blade so that it is positioned at a 90 degree angle to the key slot in the engine shaft.

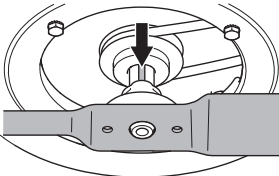

Fit the spring washer and tighten the bolt and washer correctly. The bolt must be tightened with a torque of 45-60 Nm.

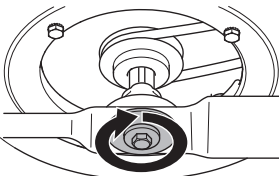

- Pull the blade around by hand and make sure it rotates freely. Test run the machine.

## Spark plug

**NOTICE!** Always use the recommended spark plug type! Use of the wrong spark plug can damage the piston/cylinder.

- If the machine is low on power, difficult to start or runs poorly at idle speed: always check the spark plug first before taking other steps. If the spark plug is dirty,

clean it and check that the electrode gap is 0.7-0.8 mm. Replace if necessary.

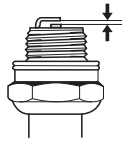

## Drive and gearbox

The centre belt runs between the engine shaft and the gearbox.

Ensure the wheels and wheel axles are clean and free from leaves, grass, etc. It is also important to keep clean around the drive gearbox.

- Remove the protective cover by unscrewing the screws.

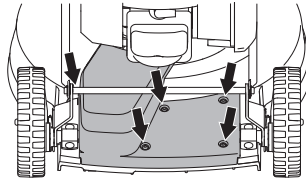

- Now guide the protective cover out under the stay and over the drive axle.

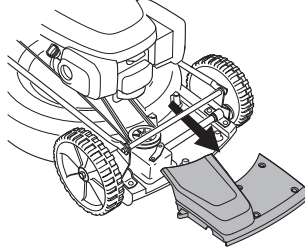

- Clean the gearbox with a brush. Also check that the drive belt and belt pulley are undamaged, for example, no cracks.

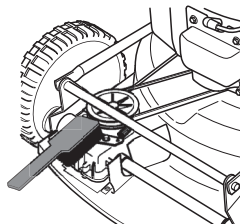

## Replacing the drive belt

- Remove the cutter.
- Pull the belt off of the engine shaft's belt pulley.
- Replace the belt with a new one.
- Assemble the blade.

# MAINTENANCE

## Air filter

- Remove the air filter cover and take out the filter.

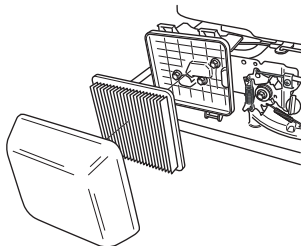

- Clean the filter by knocking the filter against a flat surface. Never use solvent with petroleum, for example, kerosene, or compressed air to clean the filter.
- An air filter that has been in use for a long time cannot be cleaned completely. The filter must therefore be replaced with a new one at regular intervals. **A damaged air filter must always be replaced.**
- When reassembling, make sure that the filter completely seals against the filter holder.

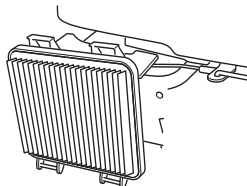

## Oil change

- Empty the fuel tank. Close the fuel tap.
- Unscrew the oil filler cap.

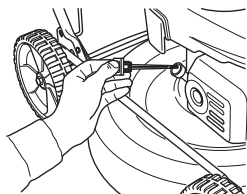

- Place a suitable vessel to collect the oil in.
- Drain the oil by tipping the engine so that the oil runs out through the filler pipe. Ask where you can dispose of surplus engine oil at your local petrol station.
- Fill with new engine oil of a good quality. See instructions in the section "Technical data".
- Check the oil level with the dipstick on the oil filler cap. The oil filler cap must be completely screwed down to give a correct picture of the oil level.

## Fuel system

- Check that the fuel cap and its seal are not damaged. Inside the tank cap you will find a clock-shaped screen and a rubber membrane to prevent evaporation losses. The threaded spiral functions as a vent. If the tank cap breaks, it is important to replace it with an original cap appropriate for that particular engine.
- Check the fuel hose. Replace if necessary.

## Recycling

This machine has the prerequisites to last for many years. This minimizes the machine's environmental impact. Perform service and maintenance according to the instructions in this manual. This way the engine will last longer and the hazardous emissions are minimized.

When the service life of this product has been served and it is no longer used it should be returned to the dealer or to an applicable station for recycling. The machine is dismantled and the parts are divided up in different materials for recycling. Most parts of this machine are recyclable.

# TECHNICAL DATA

## Technical data

	WB53S e
<b>Engine</b>	
Engine manufacturer	Honda
Cylinder displacement, cm <sup>3</sup>	160
Speed, rpm	2900
Nominal engine output, kW (see note 1)	2,8
<b>Ignition system</b>	
Spark plug	NGK BPR6ES
Electrode gap, mm	0,7-0,8
<b>Fuel and lubrication system</b>	
Fuel tank capacity, litre	0,91
Oil tank capacity, litre	0,55
Engine oil	SAE 30/SAE 10W-30
<b>Weight</b>	
Machine with empty tanks, kg	38
<b>Noise emissions (see note 2)</b>	
Sound power level, measured dB (A)	96
Sound power level, guaranteed L <sub>WA</sub> dB (A)	97
<b>Sound levels (see note 3)</b>	
Sound pressure level at the operators ear, dB(A)	82
<b>Vibration levels, a<sub>hveq</sub> (see note 4)</b>	
Handle, m/s <sup>2</sup>	3,3
<b>Cutting system</b>	
Cutting height, mm	28-65
Cutting width, cm	53
Cutter	Mulcher, 53 cm
<b>Drive</b>	
Speed, km/h	4,8

Note 1: The power rating of the engine indicated is the average net output (at specified rpm) of a typical production engine for the engine model measured to SAE standard J1349/ISO1585. Mass production engines may differ from this value. Actual power output for the engine installed on the final machine will depend on the operating speed, environmental conditions and other values.

Note 2: Noise emissions in the environment measured as sound power (L<sub>WA</sub>) in conformity with EC directive 2000/14/EC.

Note 3: Noise pressure level according to EN 836. Reported data for noise pressure level has a typical statistical dispersion (standard deviation) of 1.2 dB(A).

Note 4: Vibration level according to EN 836. Reported data for vibration level has a typical statistical dispersion (standard deviation) of 0.2 m/s<sup>2</sup>.

---

# TECHNICAL DATA

---

## EC-declaration of conformity

### (Applies to Europe only)

**Husqvarna AB**, SE-561 82 Huskvarna, Sweden, tel.: +46-36-146500, hereby declares that the lawn mower **Husqvarna WB53S e**, starting with serial number 12XXXXXXX and onwards, complies with the requirements of the COUNCIL'S DIRECTIVE:

- of May 17, 2006 "relating to machinery" **2006/42/EC**
- of December 15, 2004 "relating to electromagnetic compatibility" **2004/108/EC**.
- of May 8, 2000 "relating to the noise emissions in the environment" **2000/14/EC**.

For information relating to noise emissions, see the Technical data chapter.

The following standards have been applied: EN 836, ISO 11094, EN 55012.

Notified body: **0404, SMP Svensk Maskinprovning AB**, Fyrisborgsgatan 3, SE-754 50 Uppsala, has issued reports regarding the assessment of conformity according to annex VI of the COUNCIL'S DIRECTIVE of May 8, 2000 "relating to the noise emissions in the environment" 2000/14/EC.

Huskvarna February 23, 2012



Bengt Ahlund, Development manager

(Authorized representative for Husqvarna AB and responsible for technical documentation.)

**Original instructions**

# EXPLICATION DES SYMBOLES

## Symboles sur la machine:

**AVERTISSEMENT!** La machine utilisée de manière imprudente ou inadéquate peut devenir un outil dangereux, pouvant causer des blessures graves voire mortelles à l'utilisateur et aux autres personnes présentes.

Lire attentivement et bien assimiler le manuel d'utilisation avant d'utiliser la machine.

Attention: projections et ricochets.

Veiller à ce qu'aucune personne non autorisée ne se trouve dans la zone la travail.

Évitez un démarrage accidentel en retirant le câble d'allumage de la bougie.

Attention au couteau en rotation.  
Attention aux pieds et aux mains.

Veiller à ce que ni les mains ni les pieds ne soient en contact avec l'équipement de coupe quand le moteur tourne.

Ce produit est conforme aux directives CE en vigueur.

Émissions sonores dans l'environnement selon la directive de la Communauté européenne. Les émissions de la machine sont indiquées au chapitre Caractéristiques techniques et sur les autocollants.



## Explication des niveaux d'avertissement

Il existe trois niveaux d'avertissement.

### AVERTISSEMENT!



**AVERTISSEMENT!** Symbole utilisé en cas de risque de blessures très graves ou de mort pour l'utilisateur ou de dommages pour les environs si les instructions du manuel ne sont pas suivies.

### REMARQUE !



**REMARQUE !** Symbole utilisé en cas de risque de blessures pour l'utilisateur ou de dommages pour les environs si les instructions du manuel ne sont pas suivies.

### ATTENTION !

**ATTENTION !** Symbole utilisé en cas de risque de dommages pour les matériaux ou la machine si les instructions du manuel ne sont pas suivies.

---

# PRÉSENTATION

---

## Sommaire

### EXPLICATION DES SYMBOLES

Symboles sur la machine: .....	17
Explication des niveaux d'avertissement .....	17

### PRÉSENTATION

Sommaire .....	18
----------------	----

### PRÉSENTATION

Cher client, .....	19
Fonctions .....	19

### PRÉSENTATION

Quels sont les composants de la tondeuse ? .....	20
--	----

### ÉQUIPEMENT DE SÉCURITÉ DE LA MACHINE

Généralités .....	21
-------------------	----

### MONTAGE ET RÉGLAGES

Généralités .....	22
Poignée .....	22
Hauteur de coupe .....	22
Remplissage d'huile .....	22

### MANIPULATION DU CARBURANT

Généralités .....	23
Carburant .....	23
Remplissage de carburant .....	23
Transport et rangement .....	23

### COMMANDE

Équipement de protection personnelle .....	24
Instructions générales de sécurité .....	24
Techniques de travail de base .....	25
Transport et rangement .....	25
Démarrage et arrêt .....	26

### ENTRETIEN

Généralités .....	27
Schéma d'entretien .....	27
Inspection générale .....	27
Niveau d'huile .....	27
Équipement de coupe .....	27
Bougie .....	28
Entraînement et boîte de vitesses .....	28
Filtre à air .....	29
Changement d'huile .....	29
Système de carburant .....	29
Recyclage .....	29

### CARACTÉRISTIQUES TECHNIQUES

Caractéristiques techniques .....	30
Déclaration CE de conformité .....	31

---

# PRÉSENTATION

---

## **Cher client,**

Félicitations pour ce choix d'un produit Husqvarna. Husqvarna a vu le jour en 1689 lorsque le roi Karl XI décida de construire un arsenal pour la fabrication des mousquets au bord de la rivière Huskvarna. Le choix de l'emplacement était logique puisque la rivière Huskvarna servait à produire de l'énergie hydraulique et constituait donc une sorte de centrale hydraulique. En plus de 300 ans d'existence, l'usine Husqvarna a fabriqué de nombreux produits, depuis les cuisinières à bois jusqu'aux équipements de cuisine modernes, sans oublier les machines à coudre, les bicyclettes, les motos, etc. La première tondeuse à moteur a été lancée en 1956, suivie en 1959 de la première tronçonneuse. C'est dans ce secteur que Husqvarna est actif aujourd'hui.

Husqvarna est aujourd'hui un des plus grands fabricants du monde de produits destinés à l'entretien des forêts et des jardins. La qualité et les performances sont nos priorités. Notre concept d'affaires est de développer, fabriquer et commercialiser des produits à moteur pour l'entretien des forêts et des jardins et pour les entreprises de construction et d'aménagement des sols. L'objectif d'Husqvarna est aussi d'être à la pointe du progrès en matière d'ergonomie, de facilité d'utilisation, de sécurité et de protection de l'environnement; un grand nombre d'innovations ont été développées pour améliorer les produits dans ces domaines.

Nous sommes persuadés que vous apprécierez la qualité et les performances de nos produits pendant de longues années. L'achat d'un de nos produits vous garantit une assistance professionnelle au niveau du service et des réparations en cas de besoin. Si la machine n'a pas été achetée chez un de nos revendeurs autorisés, demandez à un revendeur l'adresse de l'atelier d'entretien le plus proche.

Nous espérons que cette machine vous donnera toute satisfaction et qu'elle vous accompagnera pendant de longues années. N'oubliez pas que ce manuel d'utilisation est important. En suivant les instructions qu'il contient (utilisation, révision, entretien, etc.), il est possible d'allonger considérablement la durée de vie de la machine et d'augmenter sa valeur sur le marché de l'occasion. En cas de vente de la machine, ne pas oublier de remettre le manuel d'utilisation au nouveau propriétaire.

Nous vous remercions d'utiliser un produit Husqvarna !

Husqvarna AB travaille continuellement au développement de ses produits et se réserve le droit d'en modifier, entre autres, la conception et l'aspect sans préavis.

## **Fonctions**

Les produits Husqvarna se distinguent par des valeurs telles que la haute performance, la fiabilité, la technologie innovante, les solutions techniques de pointe et les considérations environnementales.

Certaines des caractéristiques uniques de votre produit sont décrites ci-dessous.

### **Broyage**

Système de découpe efficace qui déchiquète finement l'herbe et la disperse dans la pelouse

### **Entraînement de roue avant**

Lorsque la poignée est enfoncée, les roues d'entraînement se soulèvent et quittent la pelouse, permettant de travailler facilement avec la machine.

### **Moteurs faciles à démarrer**

Moteurs construits de façon à démarrer de la façon la plus simple possible.

### **Poignée anti-vibrations**

Poignées anti-vibrations pour éviter des blessures liées aux vibrations chez les personnes tondant souvent et longtemps.

### **Fait gagner du temps grâce à sa largeur de coupe**

Plus la largeur de coupe est grande, moins la tonte nécessite de temps.

### **Bon rendement énergétique et peu de bruit**

Tondeuses efficaces, peu consommatrices en énergie et silencieuses, qui ne causeront de gêne ni pour vous ni pour vos voisins.

# PRÉSENTATION

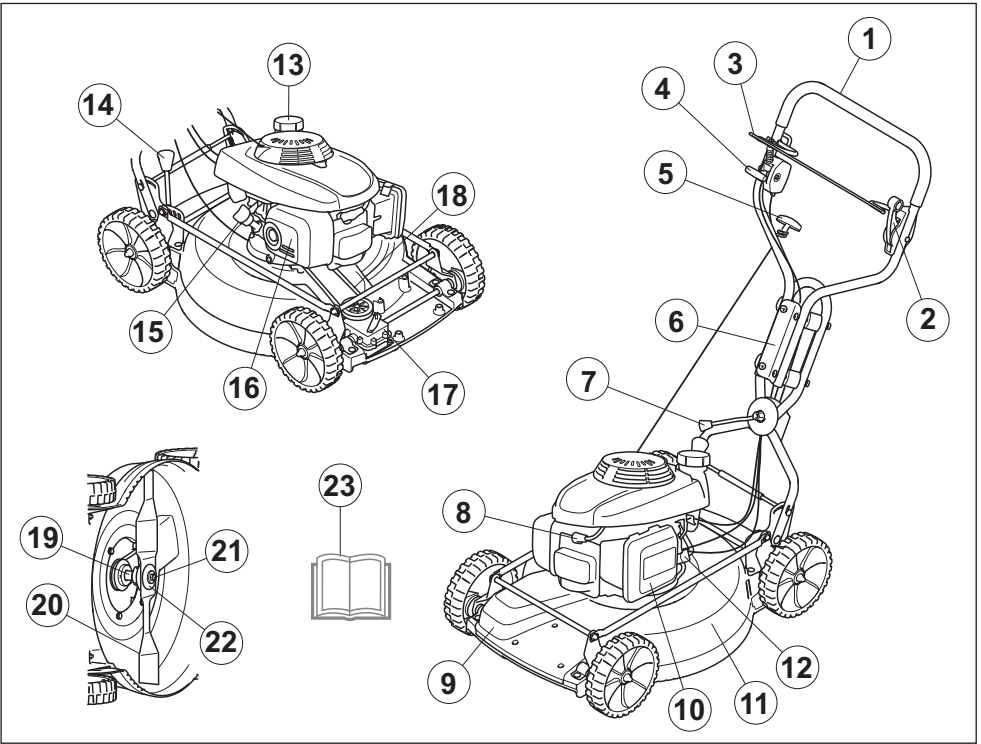

Quels sont les composants de la tondeuse ?

- |    |   |    |                                 |
|----|---|----|---------------------------------|
| 1  | Poignée                                     | 13 | Réservoir d'essence             |
| 2  | Commande d'embrayage                        | 14 | Commande de la hauteur de coupe |
| 3  | Étrier du frein moteur                      | 15 | Jauge/remplissage d'huile       |
| 4  | Commande du starter/commande d'accélération | 16 | Silencieux                      |
| 5  | Poignée de lanceur                          | 17 | Engrenage                       |
| 6  | Système antivibrations                      | 18 | Courroie d'entraînement         |
| 7  | Poignée du réglage de l'angle               | 19 | Fixation de couteau             |
| 8  | Bougie                                      | 20 | Couteau                         |
| 9  | Carter                                      | 21 | Boulon de couteau               |
| 10 | Filtre à air                                | 22 | Rondelle élastique              |
| 11 | Carter de coupe                             | 23 | Manuel d'utilisation            |
| 12 | Robinet à essence                           |    |                                 |



# ÉQUIPEMENT DE SÉCURITÉ DE LA MACHINE

## Généralités

Ce chapitre présente les équipements de sécurité de la machine, leur fonction, comment les utiliser et les maintenir en bon état.



**AVERTISSEMENT!** Ne jamais utiliser une machine dont les équipements de sécurité sont défectueux. Si les contrôles ne donnent pas de résultat positif, confier la machine à un atelier spécialisé.

Évitez un démarrage accidentel en retirant le câble d'allumage de la bougie.

## Carter de coupe

- Le carter de coupe est conçu pour réduire les vibrations et minimiser le risque de coupures.

### Contrôle du carter de coupe

- Contrôler que le carter de coupe est intact et sans défaut visible (fissure ou autre).

## Carter

- Le carter de protection est conçu pour minimiser le risque de blessures par écrasement et pour rattraper une courroie d'entraînement brisée.

### Vérification du carter

- Vérifiez que le capot de protection n'est pas endommagé et qu'il est bien fixé.

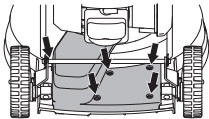

## Étrier du frein moteur

- L'étrier du frein moteur est conçu pour arrêter le moteur. Lorsque l'étrier du frein moteur est relâché, le moteur doit s'arrêter.

### Vérification de la poignée de freinage du moteur

- Donner les pleins gaz et relâcher ensuite l'arceau de freinage. Le moteur doit s'arrêter et l'entraînement doit être déconnecté.

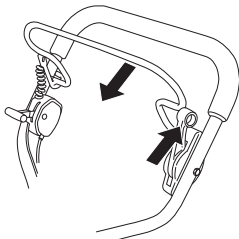

- Le frein moteur doit toujours être réglé de manière à ce que le moteur s'arrête dans les 3 secondes.

## Système anti-vibrations



**AVERTISSEMENT!** Une exposition excessive aux vibrations peut entraîner des troubles circulatoires ou nerveux chez les personnes sujettes à des troubles cardio-vasculaires. Consultez un médecin en cas de symptômes liés à une exposition excessive aux vibrations. De tels symptômes peuvent être: engourdissement, perte de sensibilité, chatouillements, picotements, douleur, faiblesse musculaire, décoloration ou modification épidermique. Ces symptômes affectent généralement les doigts, les mains ou les poignets. Ces symptômes peuvent être accentués par le froid.

- La machine est équipée d'un système anti-vibrations conçu pour assurer une utilisation aussi confortable que possible.
- Le tube en acier du système de poignée et le carter de coupe sont construits pour minimiser les vibrations en provenance du moteur. Ce modèle dispose également de 4 amortisseurs montés sur la poignée pour réduire davantage les vibrations.

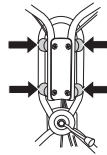

### Vérification du système anti-vibrations

- S'assurer que les poignées et les blocs anti-vibrants ne sont pas endommagés.

## Silencieux



**AVERTISSEMENT!** N'utilisez jamais une machine sans silencieux ou avec un silencieux défectueux. Si le silencieux est défectueux, le niveau sonore et le risque d'incendie augmentent considérablement. Veillez à disposer des outils nécessaires à l'extinction d'un feu.

Un silencieux devient très chaud en cours d'utilisation et le reste après l'arrêt. Cela est également vrai pour le régime au ralenti. Soyez très attentif aux risques d'incendie, surtout quand vous manipulez des gaz et/ou des substances inflammables.

- Le silencieux est conçu pour réduire au maximum le niveau sonore et détourner les gaz d'échappement loin de l'utilisateur.

### Contrôle du silencieux

- Contrôler régulièrement que le silencieux est entier et qu'il est attaché correctement.

# MONTAGE ET RÉGLAGES

## Généralités



**IMPORTANT! Évitez un démarrage accidentel en retirant le câble d'allumage de la bougie.**

## Poignée

### Montage

- Assemblez la poignée supérieure à l'aide de l'écrou de poignée sur la tôle-guide. Ne pas oublier la rondelle entre la plaque et l'écrou de la poignée. Le montage ne nécessite aucun outil.

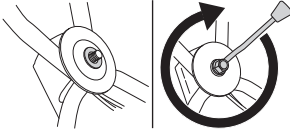

### Paramètres

- Si besoin est, la poignée peut être tournée latéralement à l'aide de son articulation. La poignée peut être réglée sur diverses positions pour obtenir la meilleure position de conduite, par exemple pour la coupe le long de haies ou de murs.

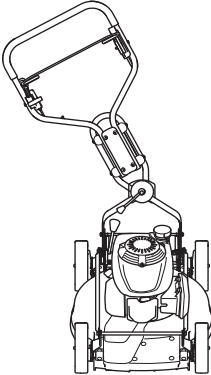

- La hauteur du levier peut être ajustée. En déverrouillant et en déplaçant la poignée vers l'avant ou l'arrière, la hauteur peut être réglée sur deux positions.

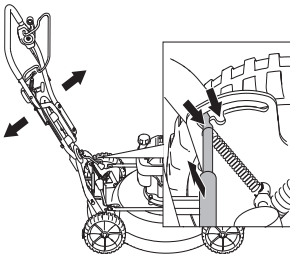

- Lors de l'entreposage de la machine, la poignée peut être placée en position d'entreposage. Déverrouillez et déplacez la poignée vers l'avant. N'utilisez pas ce mode lorsque vous tondez ou conduisez la tondeuse.

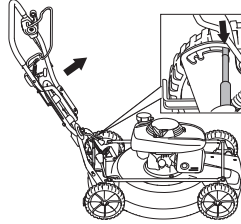

## Hauteur de coupe

**REMARQUE!** Ne pas régler la hauteur de coupe trop bas afin que la machine ne se cogne contre le sol en cas d'irrégularités de terrain.

Le dispositif de réglage de la hauteur de coupe est sur ressort. La hauteur de coupe peut être réglée sur cinq positions différentes.

- Pour diminuer la hauteur de coupe, déplacer le levier vers la gauche puis vers l'avant.

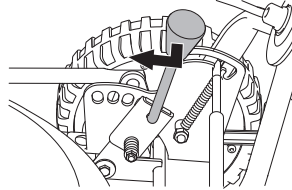

- Pour augmenter la hauteur de coupe, déplacer le levier vers la gauche puis vers l'arrière.

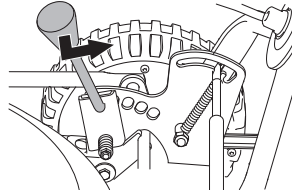

## Remplissage d'huile

- Le réservoir d'huile est vide lors de la livraison. Remplir d'huile jusqu'au repère FULL sur la jauge. Voir également les indications au chapitre Entretien. L'huile moteur doit être remplacée pour la première fois après 5 heures d'utilisation.

# MANIPULATION DU CARBURANT

## Généralités



**AVERTISSEMENT!** Faire tourner un moteur dans un local fermé ou mal aéré peut causer la mort par asphyxie ou empoisonnement au monoxyde de carbone.

Le carburant et les vapeurs de carburant sont très inflammables et peuvent causer des blessures graves en cas d'inhalation ou de contact avec la peau. Il convient donc d'observer la plus grande prudence lors de la manipulation du carburant et de veiller à disposer d'une bonne aération.

Les gaz d'échappement du moteur sont très chauds et peuvent contenir des étincelles pouvant provoquer un incendie. Par conséquent, ne jamais démarrer la machine dans un local clos ou à proximité de matériaux inflammables!

Ne fumez jamais ni ne placez d'objet chaud à proximité du carburant.

## Carburant

**ATTENTION !** La machine est équipée d'un moteur à quatre temps. Veiller à ce que le réservoir d'huile contienne toujours suffisamment d'huile.

## Essence

- Utiliser une essence de qualité, avec ou sans plomb.
- Le taux d'octane minimum recommandé est de 90 (RON). Si l'on fait tourner le moteur avec une essence d'un taux d'octane inférieur à 90, un cogement risque de se produire, résultant en une augmentation de la température du moteur pouvant causer de graves avaries du moteur.
- Choisissez de l'essence écologique (alkylat) si vous pouvez vous en procurer.

## Huile moteur

**ATTENTION !** Contrôler le niveau d'huile avec de démarrer la tondeuse. Un niveau d'huile trop bas risque de causer de graves avaries du moteur.

- Voir les instructions au chapitre « Entretien ».
- L'huile moteur doit être remplacée pour la première fois après 5 heures d'utilisation. Consulter les caractéristiques techniques pour obtenir des recommandations sur le type d'huile qu'il convient d'utiliser. Ne jamais utiliser d'huile pour moteurs à deux temps.

## Remplissage de carburant



**AVERTISSEMENT!** Arrêter le moteur et le laisser refroidir pendant quelques minutes avant de faire le plein. Le moteur doit être éteint et le bouton d'arrêt en position STOP.

Toujours utiliser un bidon d'essence pour éviter tout déversement accidentel.

Ouvrir le bouchon du réservoir lentement pour laisser baisser la surpression pouvant régner dans le réservoir.

Nettoyez le pourtour du bouchon de réservoir.

Serrer soigneusement le bouchon du réservoir après le remplissage. Toute négligence peut entraîner le départ d'un incendie.

Avant de mettre la machine en marche, la déplacer à au moins 3 mètres de l'endroit où a été fait le plein.

Ne jamais démarrer la machine:

- Si du carburant ou de l'huile moteur ont été répandus sur la machine. Essuyer soigneusement toutes les éclaboussures et laisser les restes d'essence s'évaporer.
- Si vous avez renversé du carburant sur vous ou sur vos vêtements, changez de vêtements. Lavez les parties du corps qui ont été en contact avec le carburant. Utilisez de l'eau et du savon.
- S'il y a fuite de carburant. Vérifier régulièrement que le bouchon du réservoir et la conduite de carburant ne fuient pas.

## Transport et rangement

- Transporter et ranger la machine et le carburant de façon à éviter que toute fuite ou émanation éventuelle entre en contact avec une flamme vive ou une étincelle: machine électrique, moteur électrique, contact/interrupteur électrique ou chaudière.
- Lors du stockage et du transport de carburant, toujours utiliser un récipient homologué et conçu à cet effet.

## Remisage prolongé

- Lors des remisages de la machine, vider le réservoir de carburant. S'informer auprès d'une station-service comment se débarrasser du carburant résiduel.
- Placez la poignée en position d'entreposage.
- Tirez le verrouillage et déplacez la poignée vers l'avant.

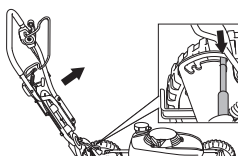

## Équipement de protection personnelle

Un équipement de protection personnelle homologué doit impérativement être utilisé lors de tout travail avec la machine. L'équipement de protection personnelle n'élimine pas les risques mais réduit la gravité des blessures en cas d'accident. Demander conseil au concessionnaire afin de choisir un équipement adéquat.

Toujours utiliser:

- Utiliser des protecteurs d'oreilles si le niveau sonore dépasse 85 dB.
- Bottes ou chaussures anti-dérapantes et stables.
- Des pantalons longs et robustes. Ne pas porter de shorts ou de sandales et ne pas marcher pieds nus.
- Au besoin, utiliser des gants, par ex. lors du montage, de l'inspection ou du nettoyage de l'équipement de coupe.

## Instructions générales de sécurité

Le présent chapitre décrit les consignes de sécurité de base relatives à l'utilisation de la machine. Aucune de ces informations ne peut remplacer l'expérience et le savoir-faire d'un professionnel.

- Lire attentivement et bien assimiler le manuel d'utilisation avant d'utiliser la machine.
- N'oubliez pas que l'opérateur est responsable des accidents ou dangers aux tiers et à leurs biens.
- La machine doit rester propre. Les signes et autocollants doivent être parfaitement lisibles.

## Utilisez toujours votre bon sens

Il est impossible de mentionner toutes les situations auxquelles vous pouvez être confronté. Soyez toujours vigilant et utilisez l'appareil avec bon sens. Si vous êtes confronté à une situation où vous pensez ne pas être en sécurité, arrêtez immédiatement et consultez un spécialiste. Veuillez contacter votre revendeur, votre atelier de réparation ou un utilisateur expérimenté. Il convient d'éviter tous les travaux pour lesquels vous ne vous sentez pas suffisamment qualifié !



**AVERTISSEMENT!** Cette machine génère un champ électromagnétique en fonctionnement. Ce champ peut dans certaines circonstances perturber le fonctionnement d'implants médicaux actifs ou passifs. Pour réduire le risque de blessures graves ou mortelles, les personnes portant des implants médicaux doivent consulter leur médecin et le fabricant de leur implant avant d'utiliser cette machine.



**AVERTISSEMENT!** La machine utilisée de manière imprudente ou inadéquate peut devenir un outil dangereux, pouvant causer des blessures graves voire mortelles à l'utilisateur et aux autres personnes présentes.

Ne jamais permettre à des enfants ou à des personnes ne possédant pas la formation nécessaire d'utiliser ou d'entretenir la machine.

La machine ne doit pas être utilisée par des personnes aux facultés physiques et mentales réduites ou par des personnes incapables de manipuler la machine pour des raisons de santé, sans la surveillance d'une personne responsable de leur sécurité.

Ne jamais laisser d'autres personnes utiliser la machine sans s'être assuré au préalable que ces personnes ont bien compris le contenu du mode d'emploi.

N'utilisez jamais la machine si vous êtes fatigué, avez bu de l'alcool ou pris des médicaments susceptibles d'affecter votre vue, votre jugement ou la maîtrise de votre corps.



**AVERTISSEMENT!** Toute modification non autorisée et/ou tout emploi d'accessoires non homologués peuvent provoquer des accidents graves voire mortels pour l'utilisateur et les autres. Ne jamais modifier sous aucun prétexte la machine sans l'autorisation du fabricant.

Ne modifiez jamais cette machine de façon à ce qu'elle ne soit plus conforme au modèle d'origine et n'utilisez jamais une machine qui semble avoir été modifiée.

Ne jamais utiliser une machine qui n'est pas en parfait état de marche. Suivre dans ce manuel d'utilisation les instructions de maintenance, de contrôle et d'entretien. Certaines mesures de maintenance et d'entretien doivent être confiées à un spécialiste dûment formé et qualifié. Voir au chapitre Entretien.

N'utiliser que des accessoires et des pièces d'origine.

# COMMANDE

## Sécurité dans l'espace de travail

- Avant de commencer le travail, éliminer du gazon les branches, cailloux, etc..
- Des objets venant frapper l'équipement de coupe risquent d'être projetés et de causer des blessures physiques et des dégâts matériels. Veillez à maintenir les personnes et les animaux bien à distance.
- Ne pas travailler par mauvais temps: brouillard épais, pluie diluvienne, vent violent, grand froid, etc. Travailler par mauvais temps est fatiguant et peut créer des conditions de travail dangereuses telles que le verglas.
- Observez la zone environnante et assurez-vous qu'aucun facteur ne risque d'affecter votre contrôle de la machine.
- Faites attention aux racines, pierres, brindilles, fosses, fossés, etc. L'herbe haute peut dissimuler des obstacles.
- La tonte de pentes peut être dangereuse. Ne pas utiliser la tondeuse dans des pentes très accentuées. Ne pas utiliser la tondeuse dans une pente supérieure à 15 degrés.
- Si le terrain est en pente, déterminer le parcours de manière qu'il soit perpendiculaire à la pente. Il est beaucoup moins fatiguant de marcher en travers d'une pente, plutôt que de la descendre et de la remonter constamment.
- Soyez prudent lorsque vous vous approchez de coins cachés et d'objets qui pourraient vous boucher la vue.

## Sécurité du travail

- Une tondeuse est uniquement destinée à la coupe du gazon. Toute autre utilisation est interdite.
- Utilisez les équipements de protection personnelle. Voir au chapitre "Équipement de protection personnelle".
- Ne pas démarrer la tondeuse si le couteau et tous les carters ne sont pas montés. Sinon, le couteau risque de se détacher et de provoquer des blessures personnelles.
- Éviter de cogner le couteau contre des objets étrangers (cailloux, racines, etc.). Ceci risque d'émousser le couteau et de tordre l'arbre du moteur. Un arbre tordu entraîne un déséquilibre et de fortes vibrations, ce qui à son tour risque d'entraîner le détachement du couteau.
- L'étrier de frein ne doit jamais être fixé de façon permanente dans la poignée lorsque la machine est en marche.
- Placer la tondeuse sur une surface solide et la démarrer. Vérifier que le couteau ne peut pas entrer en contact avec le sol ou un objet quelconque.
- Placez-vous toujours derrière la machine. Laissez toutes les roues en contact avec le sol et gardez les deux mains sur la poignée de commande lors de la

tonte. Maintenez les mains et les pieds à distance des lames en rotation.

- N'inclinez pas la machine lorsque le moteur tourne. Ne jamais courir avec la machine lorsqu'elle est en marche. Toujours accompagner la tondeuse.
- Il convient d'être particulièrement attentif lorsque l'on tire la machine vers soi au cours de la tonte.
- Ne jamais soulever la tondeuse ou la porter lorsque le moteur est en marche. Avant de soulever la tondeuse, arrêter le moteur et débrancher le câble d'allumage de la bougie.
- Arrêter le moteur lors du déplacement sur du terrain ne devant pas être tondu. Par exemple gravier, cailloux, galets, asphalte, etc.
- Ne jamais courir avec la machine lorsqu'elle est en marche. Toujours accompagner la tondeuse.
- Arrêter le moteur avant de modifier la hauteur de coupe. Ne jamais effectuer de réglages avec le moteur en marche.
- Ne laissez jamais la machine sans surveillance avec le moteur en marche. Arrêter le moteur. Assurez-vous que l'équipement de coupe a cessé de tourner.
- Arrêter immédiatement la machine si elle bute sur un objet ou si des vibrations se produisent. Débrancher le câble de la bougie. Vérifier que la machine n'a subi aucun dommage. Réparer tout éventuel dommage.

## Techniques de travail de base

- Utilisez toujours une lame acérée pour obtenir des résultats de qualité optimale. Une lame non-acérée donnera une coupe inégale et l'herbe jaunira à la surface de la coupe.
- Ne jamais couper plus d'1/3 de la longueur de l'herbe. Cela vaut tout particulièrement pendant les périodes sèches. Commencer par tondre avec une hauteur de coupe élevée. Contrôler ensuite le résultat et abaisser à une hauteur appropriée. Si l'herbe est particulièrement haute, conduire lentement et, si nécessaire, tondre deux fois.
- Tondez toujours dans différentes directions afin d'éviter de faire des lignes dans la pelouse.

## Transport et rangement

- Sécurisez l'équipement lors du transport afin d'éviter tout dommage ou accident.
- Stockez l'équipement dans un endroit verrouillé afin de le maintenir hors de portée des enfants et de toute personne incompétente.
- Rangez la machine et ses équipements dans un endroit sec et à l'abri du gel.
- Pour le transport et le remisage du carburant, voir la rubrique « Manipulation du carburant ».

## Démarrage et arrêt

### Avant le démarrage



**AVERTISSEMENT!** Lire attentivement et bien assimiler le manuel d'utilisation avant d'utiliser la machine.

Utiliser les équipements de protection personnelle. Voir au chapitre "Équipement de protection personnelle".

- Veiller à ce qu'aucune personne non autorisée ne se trouve dans la zone la travail.
- Effectuez un entretien quotidien. Voir les instructions au chapitre « Entretien ».
- S'assurer que le câble d'allumage est correctement branché à la bougie.

### Démarrage

#### Moteur froid

- Mettre la commande d'accélération en position de starter.

#### Démarrer le moteur

- Placez la commande d'accélération sur plein régime.

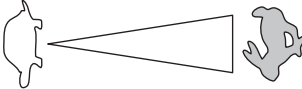

- Ouvrir le robinet d'essence.
- L'étrier du frein moteur doit être maintenu contre la poignée lors du démarrage du moteur.

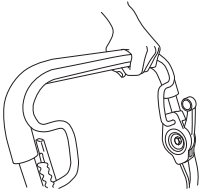

- Positionnez-vous derrière la machine.
- Saisir ensuite la poignée de démarrage de la main droite et tirer lentement sur le lanceur jusqu'à ce qu'une résistance se fasse sentir (les cliquets d'entraînement grippent). Tirez avec force pour démarrer le moteur. Ne jamais enrouler la corde du lanceur autour de la main.

### Entraînement

- Pour utiliser l'entraînement, pousser le levier d'embrayage vers l'avant.

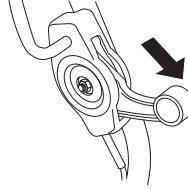

### Arrêt

- Relâcher l'étrier du frein moteur pour arrêter le moteur. De plus, l'entraînement se coupe lorsque l'on relâche l'anneau de frein.
- Pour débrayer l'entraînement, il suffit de relâcher légèrement le levier de frein.

## Généralités



**AVERTISSEMENT!** L'utilisateur ne peut effectuer que les travaux d'entretien et de révision décrits dans ce manuel d'utilisation. Les mesures plus importantes doivent être effectuées dans un atelier d'entretien agréé.

Évitez un démarrage accidentel en retirant le câble d'allumage de la bougie.

La durée de vie de la machine risque d'être écourtée et le risque d'accidents accru si la maintenance de la machine n'est pas effectuée correctement et si les mesures d'entretien et/ou de réparation ne sont pas effectuées de manière professionnelle. Pour obtenir de plus amples informations, contacter l'atelier de réparation le plus proche.

- Faites régulièrement contrôler la machine par votre revendeur Husqvarna afin qu'il procède aux installations et réparations adéquates.
- N'utiliser que des accessoires et des pièces d'origine.

## Schéma d'entretien

Le calendrier de maintenance vous indique quelles pièces de la machine nécessitent un entretien et à quelle fréquence cet entretien doit avoir lieu. La fréquence est calculée en fonction de l'utilisation quotidienne de la machine, et peut varier en fonction du degré d'utilisation.

Entretien quotidien	Entretien hebdomadaire	Entretien mensuel
Inspection générale	Bougie	Remplacement de la courroie d'entraînement
Nettoyage extérieur	Système anti-vibrations*	Filtre à air
Niveau d'huile	Silencieux*	Changement d'huile
Équipement de coupe		Système de carburant
Batterie		
Carter de coupe et carter de protection*		
Étrier du frein moteur*		

\*Voir instructions à la rubrique « Équipement de sécurité de la machine ».

## Inspection générale

- S'assurer que toutes les vis et tous les écrous sont bien serrés.

## Nettoyage extérieur

- Brosser la tondeuse pour retirer feuilles, herbe, etc.
- Ne pas utiliser de nettoyeur haute pression pour le nettoyage de la machine.
- Ne jamais arroser le moteur d'eau.
- Nettoyer la prise d'air du lanceur. Contrôler le lanceur et sa corde.
- Lors du nettoyage sous le carter de coupe, placer la machine avec la bougie tournée vers le haut. Vidanger le réservoir d'essence.

## Niveau d'huile

Lors du contrôle du niveau d'huile, la tondeuse doit être placée sur une surface plane. Contrôler le niveau d'huile à l'aide de la jauge située sur le couvercle de remplissage d'huile.

- Retirez le couvercle du réservoir d'huile et nettoyez la jauge.
- Réinsérez la jauge. Le couvercle de remplissage d'huile doit être vissé à fond pour obtenir une mesure correcte du niveau d'huile.
- Si le niveau d'huile est bas, remplir d'huile moteur jusqu'au niveau supérieur de la jauge d'huile.

## Équipement de coupe

- Inspecter l'équipement de coupe afin de détecter d'éventuels dommages ou fissures. Toujours remplacer un équipement de coupe endommagé.
- Veiller à ce que le couteau soit toujours bien affûté et correctement équilibré.

**REMARQUE!** Le remplacement ou l'aiguillage des couteaux devra être effectué par un atelier d'entretien agréé. Après tout aiguillage, il faudra vérifier l'équilibrage des couteaux.

Si vous passez sur un obstacle, changez les couteaux en cas d'avarie. Demandez au centre d'entretien d'évaluer si la lame peut être affûtée ou si elle doit être remplacée.

# ENTRETIEN

## Remplacement des lames



**AVERTISSEMENT!** Toujours utiliser des gants épais lors des travaux de service et d'entretien de l'équipement de coupe. Les couteaux sont très tranchants et il est très facile de se couper.

### Démontage

- Retirer le boulon qui maintient le couteau.

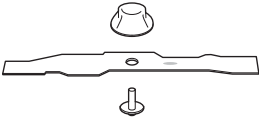

- Retirez l'ancienne lame. Vérifiez que le support de lame n'est pas endommagé. Contrôler également que le boulon de couteau est intact et que l'arbre du moteur n'est pas tordu.

### Montage

- Placez la lame contre le support de lame. Veiller à ce que le couteau soit bien centré sur l'axe. Placez la lame de telle sorte qu'elle forme un angle de 90 degrés avec l'encoche dans l'arbre moteur.

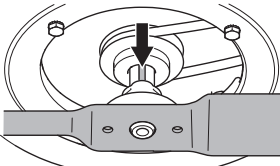

Positionnez la rondelle élastique et serrez correctement le boulon et la rondelle. Le boulon doit être serré au couple de serrage de 45-60 Nm.

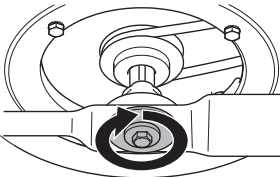

- Déplacez la lame à la main et vérifiez qu'elle tourne librement. Testez la machine.

## Bougie

**ATTENTION !** Toujours utiliser le type de bougie recommandé! Une bougie incorrecte peut endommager le piston/le cylindre.

- Si la puissance de la machine est faible, si la machine est difficile à mettre en marche ou si le ralenti est irrégulier, toujours commencer par contrôler l'état de la bougie avant de prendre d'autres mesures. Si la

bougie est encrassée, la nettoyer et vérifier que l'écartement des électrodes est de 0,7-0,8 mm. Remplacez-les si nécessaire.

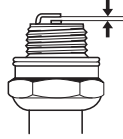

## Entraînement et boîte de vitesses

La courroie intermédiaire court entre l'arbre du moteur et la boîte de vitesses.

S'assurer que les roues et essieux sont propres et ne comportent pas de feuilles, herbe, etc. Il est également important de maintenir propre le pourtour de la boîte de vitesses de l'entraînement.

- Retirer le carter de protection en desserrant les vis.

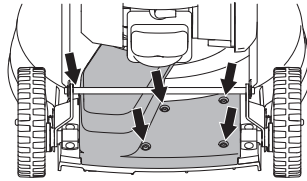

- Puis retirer le carter de protection sous la barre et au-dessus de l'arbre d'entraînement.

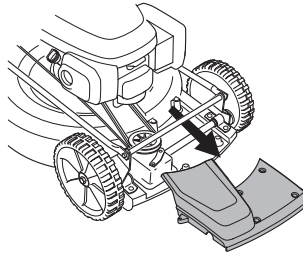

- Nettoyer la boîte de vitesses à l'aide d'une brosse. Contrôler également que la courroie d'entraînement et la poulie de la courroie ne présentent pas de dommages (fissures, etc.).

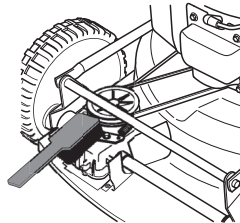



## Remplacement de la courroie d'entraînement

- Retirer le couteau.
- Retirez la courroie de la poulie de courroie de l'arbre moteur.
- Remplacez la courroie par une nouvelle.
- Montez la lame.

## Filtre à air

- Déposer le capot de filtre et retirer le filtre.

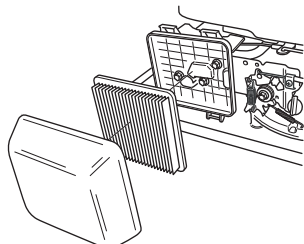

- Nettoyer le filtre en le frappant contre une surface plane. Ne jamais utiliser d'agent solvant contenant du pétrole, par exemple du kérosène, ou de l'air comprimé pour nettoyer le filtre.
- Un filtre ayant servi longtemps ne peut plus être complètement nettoyé. Le filtre à air doit donc être remplacé à intervalles réguliers. **Tout filtre endommagé doit être remplacé immédiatement.**
- Lors du montage, veiller à ce que le filtre à air assure une bonne étanchéité au niveau du support de filtre.

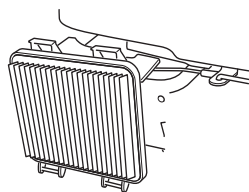

## Changement d'huile

- Vider le réservoir de carburant. Fermer le robinet d'essence.
- Dévisser le couvercle de remplissage d'huile.

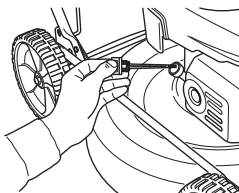

- Placer un réservoir approprié pour récolter l'huile.
- Vidanger l'huile en inclinant le moteur afin que l'huile s'écoule par le tube de remplissage. S'informer auprès d'une station-service comment se débarrasser de l'huile moteur résiduelle.
- Remplir d'huile moteur neuve de bonne qualité. Voir les instructions au chapitre « Caractéristiques techniques ».
- Contrôler le niveau d'huile à l'aide de la jauge située sur le couvercle de remplissage d'huile. Le couvercle de remplissage d'huile doit être vissé à fond pour obtenir une mesure correcte du niveau d'huile.

## Système de carburant

- Contrôler que le bouchon du réservoir et son joint sont intacts. Vous trouverez à l'intérieur du couvercle du réservoir d'huile un filtre en forme d'horloge et une membrane en caoutchouc pour éviter les pertes par évaporation. L'hélice filetée fonctionne comme un orifice de ventilation. Si le couvercle du réservoir se rompt, il est important de le remplacer par un couvercle d'origine adapté au moteur en question.
- Vérifier le tuyau à carburant. Le remplacer si nécessaire.

## Recyclage

Cette machine remplit les conditions nécessaires pour atteindre une longue durée de vie. Ceci minimise l'impact de la machine sur l'environnement. Effectuez les réparations et l'entretien conformément aux instructions de ce manuel. Ainsi, le moteur fonctionnera plus longtemps et les émissions dangereuses seront réduites au minimum.

Une fois le produit usé et inutilisable, il doit être rapporté au revendeur ou à un autre organisme pour recyclage. La machine est démontée et les pièces sont classées en fonction des matériaux pour le recyclage. La plupart des pièces de cette machine sont recyclables.

# CARACTÉRISTIQUES TECHNIQUES

## Caractéristiques techniques

	WB53S e
<b>Moteur</b>	
Fabricant du moteur	Honda
Cylindrée, cm <sup>3</sup>	160
Régime, rpm	2900
Puissance nominale moteur, en kW (voir remarque 1)	2,8
<b>Système d'allumage</b>	
Bougie	NGK BPR6ES
Écartement des électrodes, mm	0,7-0,8
<b>Système de graissage/de carburant</b>	
Contenance du réservoir de carburant, litres	0,91
Contenance du réservoir d'huile, litres	0,55
Huile moteur	SAE 30/SAE 10W-30
<b>Poids</b>	
Machine avec réservoirs vides, en kg	38
<b>Émissions sonores (voir remarque 2)</b>	
Niveau de puissance sonore mesuré dB(A)	96
Niveau de puissance sonore garanti L <sub>WA</sub> dB(A)	97
<b>Niveaux sonores (voir remarque 3)</b>	
Niveau de pression acoustique au niveau des oreilles de l'utilisateur, dB(A)	82
<b>Niveaux de vibrations, a<sub>hveq</sub> (voir remarque 4)</b>	
Poignée, m/s <sup>2</sup>	3,3
<b>Système de coupe</b>	
Hauteur de coupe, mm	28-65
Largeur de coupe, cm	53
Couteau	Mulcher, 53 cm
<b>Entraînement</b>	
Vitesse, km/h	4,8

Remarque 1 : La puissance nominale du moteur indiquée est la puissance nette moyenne (à un régime en tr/min spécifié) d'un moteur de production typique pour le modèle de moteur mesuré selon la norme SAE J1349/ISO1585. Cette valeur peut différer pour les moteurs de production de masse. La puissance effective du moteur installé sur la machine finale dépendra de la vitesse de fonctionnement, des conditions environnementales et d'autres valeurs.

Remarque 2 : Émission sonore dans l'environnement mesurée comme puissance acoustique (L<sub>WA</sub>) selon la directive UE 2000/14/CE.

Remarque 3 : Niveau de pression sonore conformément à EN 836. Les données reportées pour le niveau de pression sonore montrent une dispersion statistique typique (déviation standard) de 1,2 dB (A).

Remarque 4 : Niveau de vibrations conformément à EN 836. Les données reportées pour le niveau de vibrations montrent une dispersion statistique typique (déviation standard) de 0,2 m/s<sup>2</sup>.

---

# CARACTÉRISTIQUES TECHNIQUES

---

## Déclaration CE de conformité

### (Concerne seulement l'Europe)

Nous, **Husqvarna AB**, SE-561 82 Huskvarna, Suède, tél : +46-36-146500, déclarons par la présente que la tondeuse à gazon **Husqvarna WB53S e**, portant les numéros de série 12XXXXXXX et supérieurs, est conforme aux dispositions des DIRECTIVES DU CONSEIL :

- du 17 mai 2006 "directive machines" **2006/42/CE**
- du 15 décembre 2004 "compatibilité électromagnétique" **2004/108/CE**.
- du 8 mai 2000 "émissions sonores dans l'environnement" **2000/14/CE**.

Pour des informations sur les émissions sonores, voir le chapitre Caractéristiques techniques.

Les normes harmonisées suivantes ont été appliquées: EN 836, ISO 11094, EN 55012.

L'organisme notifié: **0404, SMP Svensk Maskinprovning AB**, Fyrisborgsgatan 3, SE-754 50 Uppsala, a établi un rapport d'évaluation de conformité, selon l'annexe VI de la DIRECTIVE 2000/14/CE DU CONSEIL du 8 mai 2000 concernant les émissions sonores dans l'environnement.

Huskvarna, le 23 février 2012



Bengt Ahlund, directeur du développement

(Représentant autorisé d'Husqvarna AB et responsable de la documentation technique.)

**Instructions d'origine**

# VERKLARING VAN DE SYMBOLEN

## Symbolen op de machine:

**WAARSCHUWING!** Wanneer de machine onjuist of slordig wordt gebruikt, kan het een gevaarlijk gereedschap zijn, dat ernstig letsel of overlijden van de gebruiker of anderen kan veroorzaken.

Neem de gebruiksaanwijzing grondig door en gebruik de machine niet voor u alles duidelijk heeft begrepen.



Waarschuwing voor weggeslingerde en afgeketste voorwerpen.



Hou onbevoegden uit het werkgebied.



Voorkom onbedoeld starten door de ontstekingskabel uit de bougie te verwijderen.



Waarschuwing voor draaiende messen. Let op uw handen en voeten.



Zorg ervoor dat uw handen en voeten niet bij de snijuitrusting komen als de motor draait.



Dit product voldoet aan de geldende CE-richtlijnen.



Geluidsemisatie naar de omgeving volgens de richtlijnen van de Europese Gemeenschap. De emissie van de machine wordt aangegeven in het hoofdstuk Technische gegevens en op plaatjes.



## Toelichting op de waarschuwningsniveaus

De waarschuwingen zijn onderverdeeld in drie niveaus.

### WAARSCHUWING!



**WAARSCHUWING!** Wordt gebruikt indien er een risico bestaat op ernstig of fataal letsel voor de gebruiker of schade aan de omgeving wanneer de instructies in de handleiding niet worden gevolgd.

### VOORZICHTIG!



**VOORZICHTIG!** Wordt gebruikt indien er een risico bestaat op letsel voor de gebruiker of schade aan de omgeving wanneer de instructies in de handleiding niet worden gevolgd.

### LET OP!

**LET OP!** Wordt gebruikt indien er een risico bestaat op schade aan materialen of de machine wanneer de instructies in de handleiding niet worden gevolgd.

## Inhoud

### VERKLARING VAN DE SYMBOLEN

Symbolen op de machine: ..... 32

Toelichting op de waarschuwingsniveaus ..... 32

### PRESENTATIE

Inhoud ..... 33

### PRESENTATIE

Beste klant! ..... 34

Kenmerken ..... 34

### PRESENTATIE

Wat is wat op de grasmaaier? ..... 35

### VEILIGHEIDSUITRUSTING VOOR DE MACHINE

Algemeen ..... 36

### MONTAGE EN AFSTELLINGEN

Algemeen ..... 37

Handvat ..... 37

Maaihoogte ..... 37

Olie bijvullen ..... 37

### BRANDSTOFHANTERING

Algemeen ..... 38

Brandstof ..... 38

Tanken ..... 38

Transport en opbergen ..... 38

### BEDIENING

Persoonlijke veiligheidsuitrusting ..... 39

Algemene veiligheidsinstructies ..... 39

Basistechniek ..... 40

Transport en opbergen ..... 40

Starten en stoppen ..... 41

### ONDERHOUD

Algemeen ..... 42

Onderhoudsschema ..... 42

Algemene inspectie ..... 42

Oliepeil ..... 42

Snijuitrusting ..... 42

Bougie ..... 43

Aandrijving en versnellingsbak ..... 43

Luchtfilter ..... 44

Olie vervangen ..... 44

Brandstofsysteem ..... 44

Recycling ..... 44

### TECHNISCHE GEGEVENS

Technische gegevens ..... 45

EG-verklaring van overeenstemming ..... 46

## Beste klant!

Gefeliciteerd met de aankoop van een Husqvarna-product! Husqvarna heeft een geschiedenis die terugvoert tot 1689 toen koning Karl XI aan het strand van het riviertje Huskvarna een fabriek liet bouwen voor de productie van musketten. De locatie aan de Huskvarna was logisch omdat het riviertje werd gebruikt om waterkracht op te wekken en op die manier een waterkrachtcentrale vormde. In de meer dan 300 jaar van het bestaan van de Husqvarna-fabriek zijn ontelbare producten geproduceerd, van houtfornuizen tot moderne keukenmachines, naaimachines, fietsen, motorfietsen enz. In 1956 werd de eerste motormaaier geïntroduceerd, die in 1959 werd gevolgd door een motorkettingzaag. Het is op dit terrein dat Husqvarna tegenwoordig actief is.

Husqvarna is heden ten dage een van de meest vooraanstaande producenten ter wereld van producten voor bos en tuin met kwaliteit en prestatie als de hoogste prioriteit. De missie is het ontwikkelen, produceren en op de markt brengen van gemotoriseerde producten voor bos- en tuinbouw en de bouw- en constructie-industrie. Het doel van Husqvarna is ook voorop te lopen met betrekking tot ergonomie, gebruikersvriendelijkheid, veiligheid en milieubewustzijn. Daarom is een grote hoeveelheid verschillende snufjes ontwikkeld om de producten op deze terreinen te verbeteren.

We zijn ervan overtuigd dat u de kwaliteit en prestaties van ons product gedurende een lange periode naar volle tevredenheid zult waarderen. Door de aankoop van één van onze producten krijgt u de beschikking over professionele hulp bij reparaties en service mocht er toch iets gebeuren. Wanneer u de machine niet heeft gekocht bij een van onze erkende dealers, kunt u hen vragen naar de dichtstbijzijnde servicewerkplaats.

Wij hopen dat u tevreden zult zijn met uw machine en dat deze u gedurende lange tijd zal vergezellen. Denk erom dat deze gebruiksaanwijzing een waardevol document is. Door de inhoud (gebruik, service, onderhoud enz.) te volgen kunt u de levensduur van uw machine én de tweedehands waarde aanzienlijk verlengen. Mocht u uw machine verkopen moet u ervoor zorgen de gebruiksaanwijzing aan de nieuwe eigenaar over te dragen.

Hartelijk dank voor het feit dat u een Husqvarna-product gebruikt!

Husqvarna AB werkt voortdurend aan het verder ontwikkelen van haar producten en houdt zich dan ook het recht voor om zonder aankondiging vooraf wijzigingen in o.a. vorm en uiterlijk door te voeren.

## Kenmerken

De producten van Husqvarna onderscheiden zich door waarden zoals hoge prestaties, betrouwbaarheid, innovatieve technologie, geavanceerde technische oplossingen en milieuoverwegingen.

Hieronder worden enkele unieke kenmerken van uw product beschreven.

### Mulchen

Effectief maaisysteem dat het gras fijn vermaalt en uitspreidt over het gazon.

### Voorwielaandrijving

Als de handgreep omlaag wordt gedrukt, worden de aandrijfwielen van het gazon gelicht, waardoor de machine gemakkelijker werkt.

### Gemakkelijk te starten motoren

Motoren die erop zijn gebouwd om zo eenvoudig en gemakkelijk mogelijk te starten.

### Handgreep met trillingsdemping

Handgrepen met trillingsdemping ter voorkoming van trillingsletsel bij mensen die vaak en lang moeten maaien.

### Tijdbesparing dankzij de grote maaibreedte

Hoe groter de maaibreedte, hoe sneller het maaien vordert.

### Zuinig en stil

Effectieve, zuinige en stille maaiers waarmee u uzelf en uw burens geen overlast bezorgt.

# PRESENTATIE

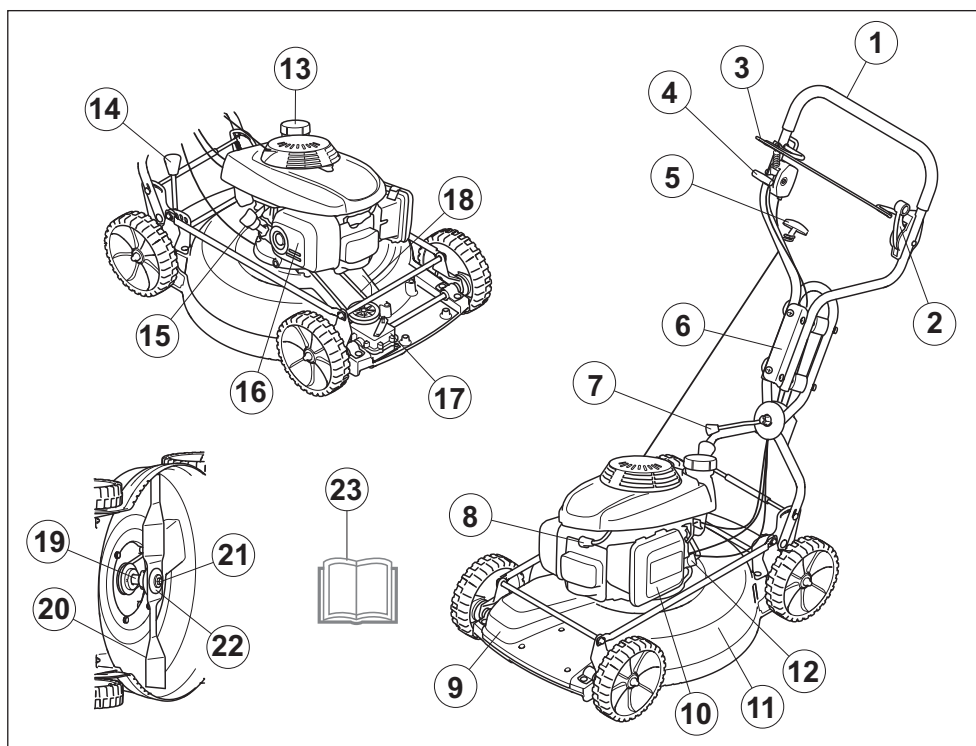

## Wat is wat op de grasmaaier?

- |                          |                            |
|--------------------------|----------------------------|
| 1 Handvat                | 13 Brandstoftank           |
| 2 Koppelingshendel       | 14 Maaihoogtehendel        |
| 3 Motorrembeugel         | 15 Peilstok/olie bijvullen |
| 4 Gashendel/chokehendel  | 16 Geluiddemper            |
| 5 Starthendel            | 17 Overbrenging            |
| 6 Trillingsdemper        | 18 Aandrijfriem            |
| 7 Handvat hoekafstelling | 19 Meshouder               |
| 8 Bougie                 | 20 Mes                     |
| 9 Versnelling            | 21 Mesbout                 |
| 10 Luchtfilter           | 22 Veerring                |
| 11 Maaikap               | 23 Gebruiksaanwijzing      |
| 12 Benzinekraan          |                            |

# VEILIGHEIDSUITRUSTING VOOR DE MACHINE

## Algemeen

In dit hoofdstuk wordt verklaard wat de veiligheidsonderdelen van de machine zijn, welke functie ze hebben en hoe de controle en het onderhoud moeten uitgevoerd worden om hun goede werking veilig te stellen.



**WAARSCHUWING!** Gebruik nooit een machine als de veiligheidsonderdelen kapot zijn. Als uw machine niet door alle controles komt, moet u ermee naar uw servicewerkplaats voor reparatie.

Voorkom onbedoeld starten door de ontstekingskabel uit de bougie te verwijderen.

## Maaikap

- De maaikap is geconstrueerd om trillingen te reduceren en het risico van snijwonden te verminderen.

### Controle van maaikap

- Controleer of de maaikap heel en zonder zichtbare defecten, bijv. scheuren in het materiaal, is.

## Versnelling

- De beschermkap is geconstrueerd om het risico van letsel door beknelling te verminderen en om een gebroken aandrijfriem op te vangen.

### De versnelling controleren

- Zorg dat de beschermende afdekking niet is beschadigd en dat deze op zijn plaats is vastgeschroefd.

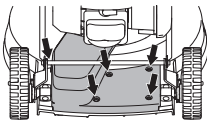

## Motorrembeugel

- De motorrem is ontworpen om de motor te stoppen. Wanneer u de handgreep van de motorrembeugel loslaat, moet de motor stoppen.

### De motorremhendel controleren

- Geef volgas en laat de rembeugel vervolgens los. De motor moet dan afslaan en de aandrijving moet uitgeschakeld worden.

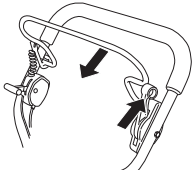

- De motorrem moet altijd zo afgesteld zijn dat de motor binnen 3 seconden start.

## Trillingdempingssysteem



**WAARSCHUWING!** Als men teveel wordt blootgesteld aan trillingen, kan dit tot bloedvat- en zenuwbeschadigingen leiden bij personen die een slechte bloedcirculatie hebben. Consulteer uw dokter wanneer u symptomen heeft die wijzen op te grote blootstelling aan trillingen. Voorbeelden van zulke symptomen zijn slapen, geen gevoel, "kriebels", "speldeprikken", pijn, geen of minder kracht, huidverkleuringen of veranderingen van het huidoppervlak. Deze symptomen komen meestal voor op vingers, handen of polsen. Deze symptomen kunnen toenemen bij koude temperaturen.

- Uw machine is uitgerust met een trillingdempingssysteem dat geconstrueerd is om zo trillingvrij en comfortabel mogelijk met de zaag te kunnen werken.
- De stalen buizen van het handvatstelsel en de maaikap zijn ontworpen om de trillingen van de motor te stoppen. Dit model wordt ook geleverd met 4 trillingsdempers gemonteerd op de handgriepen, zodat de trillingen nog verder worden gereduceerd.

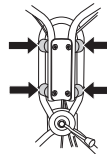

### Het trillingdempingssysteem controleren

- Controleer of de handgrepen en trillingsisolatoren niet beschadigd zijn.

## Geluiddemper



**WAARSCHUWING!** Gebruik de machine nooit zonder geluiddemper of met een defecte geluiddemper. Door een kapotte geluiddemper kunnen het geluidsniveau en het risico van brand aanzienlijk toenemen. Hou gereedschap voor brandblussen bij de hand.

De geluiddemper wordt zeer heet, zowel tijdens het gebruik als na het stoppen. Dit geldt ook bij stationair draaien. Wees oplettend op brandgevaar, vooral bij hantering vlakbij brandgevaarlijke stoffen en/of gassen.

- De geluiddemper werd ontworpen om het geluidsniveau zo laag mogelijk te houden, en om de uitlaatgassen weg te richten van de gebruiker.

### Controle van geluiddemper

- Controleer regelmatig of de geluiddemper heel is en of deze goed vast zit.



# MONTAGE EN AFSTELLINGEN

## Algemeen



**BELANGRIJK!** Voorkom onbedoeld starten door de ontstekingskabel uit de bougie te verwijderen.

## Handvat

### Monteren

- Monteer de bovenste handgreep met gebruik van de handgreepmoer op de geleideplaat. Vergeet niet de ring tussen de plaat en de handgreepmoer te plaatsen. U hebt geen gereedschap nodig voor de montage.

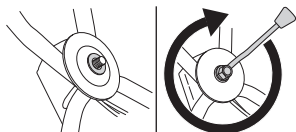

### Instellingen

- Indien gewenst kan de handgreep iets naar opzij worden gedraaid met behulp van het handgreepscharnier. De handgreep kan op verschillende standen worden ingesteld om de beste rijhouding te verkrijgen, bijvoorbeeld als u vlakbij een heg of een muur maait.

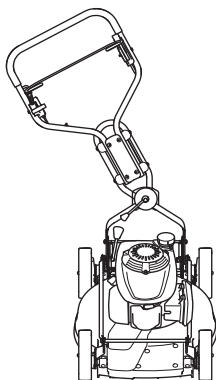

- De hendel is in hoogte verstelbaar. Als de beugel wordt opgetild en de hendel naar voren of naar achteren wordt gezet, kan een de hoogte worden ingesteld in twee standen.

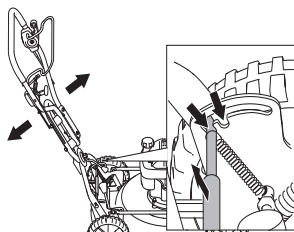

- Als de machine wordt opgeslagen, kan de hendel in de opslagpositie worden gezet. Til de beugel omhoog en schuif de hendel naar voren. Gebruik deze stand niet als u maait of met de gazonmaaier rijdt.

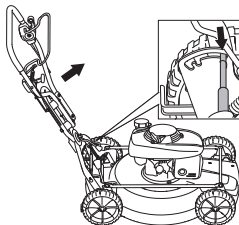

## Maaihogte

N.B.! Stel de maaihogte niet te laag af, omdat dan het risico bestaat dat de messen bij onregelmatigheden in de aarde lopen.

De maaihogteinstelling is geveerd. De maaihogte kan op vijf verschillende standen worden ingesteld.

- Breng de hendel naar links en dan naar voren om een lagere maaihogte te krijgen.

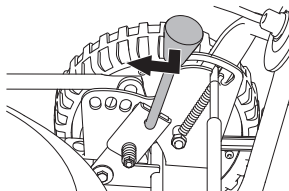

- Breng de hendel naar links en dan naar achteren om een hogere maaihogte te krijgen.

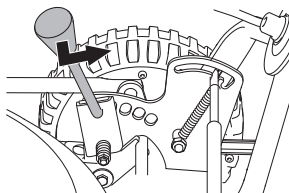

## Olie bijvullen

- De olietank is bij levering leeg. Vul olie bij tot het FULL-teken op de peilstok. Zie ook de instructies bij het hoofdstuk Onderhoud. De motorolie moet de eerste keer vervangen worden na 5 uur bedrijfstijd.

# BRANDSTOFHANTERING

## Algemeen



**WAARSCHUWING!** Een motor laten lopen in een afgesloten of slecht geventileerde ruimte kan dodelijke ongelukken veroorzaken door verstikking of koolmonoxidevergiftiging.

Brandstof en brandstofdampen zijn zeer brandgevaarlijk en kunnen leiden tot ernstig letsel bij inademing en contact met de huid. Wees daarom voorzichtig wanneer u met brandstof werkt en zorg voor goede luchtventilatie bij de brandstofhantering.

De uitlaatgassen van de motor zijn heet en kunnen vonken bevatten die brand kunnen veroorzaken. Start de machine daarom nooit binnenshuis of in de buurt van licht ontvlambaar materiaal!

Rook niet en plaats ook geen warm voorwerp in de buurt van de brandstof.

## Brandstof

**LET OP!** De machine heeft een viertaktmotor. Zorg ervoor dat er altijd voldoende olie in de olietank zit.

## Benzine

- Gebruik loodvrije of gelode benzine van een hoge kwaliteit.
- Het aanbevolen laagste octaangehalte is 90 (RON). Indien u de motor laat lopen op benzine met een lager octaangehalte dan 90, kan het zogenaamde kloppen optreden. Hierdoor stijgt de motortemperatuur wat tot zware motorbeschadigingen kan leiden.
- Waar milieuvriendelijke benzine, de zog. alkylaatbenzine, verkrijgbaar is, moet deze gebruikt worden.

## Motorolie

**LET OP!** Controleer het oliepeil voordat de grasmaaier wordt gestart. Een te laag oliepeil kan ernstige beschadigingen aan de motor veroorzaken.

- Zie de instructies in het hoofdstuk "Onderhoud".
- De motorolie moet de eerste keer vervangen worden na 5 uur bedrijfstijd. Zie Technische gegevens voor informatie over het aanbevolen type olie. Gebruik nooit olie bedoeld voor tweetaktmotoren.

## Tanken



**WAARSCHUWING!** Stop de motor en laat hem voor het tanken enkele minuten afkoelen. Zorg dat de motor is uitgeschakeld en dat de stopschakelaar in de STOP-stand staat.

Gebruik altijd een benzinekan om morsen te voorkomen.

Open de dop van de tank voorzichtig wanneer u wilt tanken zodat eventuele overdruk langzaam verdwijnt.

Maak de omgeving rond de tankdop schoon.

Draai de dop van de tank goed vast na het tanken. Door nalatigheid kan er brand ontstaan.

Verplaats de machine ten minste 3 m van de tankplaats voor u de motor start.

Start de machine nooit:

- Indien u brandstof of motorolie op de machine hebt gemorst. Droog alles af en laat de benzineresten verdampen.
- Als u brandstof op uzelf of op uw kleding gemorst heeft, trek schone kleding aan. Was de lichaamsdelen die in contact zijn geweest met brandstof. Gebruik water en zeep.
- Als de machine brandstof lekt. Controleer de tankdop en de brandstofleidingen regelmatig op lekkage.

## Transport en opbergen

- Bewaar en vervoer de machine en brandstof zo, dat eventuele lekkage en dampen niet in contact kunnen komen met vonken of open vuur, bijvoorbeeld van elektrische machines, elektrische motoren, stopcontacten/schakelaars, verwarmingsketels e.d.
- Bij opslag en vervoer van brandstof moeten altijd speciaal voor dat doel bestemde en goedgekeurde tanks worden gebruikt.

## Opslag voor lange tijd

- Als de machine gedurende lange tijd niet gebruikt zal worden, moet de brandstoftank leeggemaakt worden. Vraag bij uw tankstation of bij de gemeente waar u de afgetapte brandstof kwijt kan.
- Zet de hendel in de opslagpositie.
- Trek de beugel omhoog en schuif de hendel naar voren.

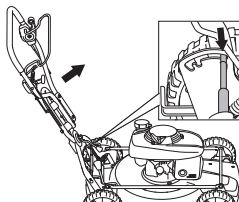

# BEDIENING

## Persoonlijke veiligheidsuitrusting

Bij al het gebruik van de machine moet goedgekeurde persoonlijke beschermingsuitrusting gebruikt worden. Persoonlijke beschermingsuitrusting elimineert de risico's niet, maar vermindert het schadelijk effect in geval van een ongeval. Vraag uw dealer om raad wanneer u uw uitrusting koopt.

Draag altijd:

- Gebruik een gehoorcap als het geluidsniveau meer dan 85 dB bedraagt.
- Slipvaste en stevige laarzen of schoenen.
- Een stevige lange broek. Draag geen korte broek of sandalen en loop niet op blote voeten.
- Draag handschoenen indien nodig, b.v. wanneer u de snijuitrusting monteert, inspecteert of schoonmaakt.

## Algemene veiligheidsinstructies

In dit hoofdstuk worden de basisveiligheidsregels voor het gebruik van de machine behandeld. De gegeven informatie kan nooit de kennis vervangen die een vakman via opleidingen en praktische ervaring heeft verworven.

- Neem de gebruiksaanwijzing grondig door en gebruik de machine niet voor u alles duidelijk heeft begrepen.
- Denk erom dat de operator verantwoordelijk is voor ongelukken of beschadigingen van andere mensen of hun eigendommen.
- Houd de machine schoon. Aanduidingen en stickers moeten volledig leesbaar zijn.

## Gebruik altijd uw gezond verstand

Het is niet mogelijk om elke mogelijk situatie te vermelden. Wees altijd voorzichtig en gebruik uw gezond verstand. Als u in een situatie belandt waarin u zich niet veilig voelt, dient u een expert te raadplegen. Wend u tot uw dealer, uw servicewerkplaats of een ervaren gebruiker. Onderneem geen werkzaamheden waarvoor u zich onvoldoende gekwalificeerd acht!



**WAARSCHUWING!** Deze machine produceert tijdens bedrijf een elektromagnetisch veld. Dit veld kan onder bepaalde omstandigheden de werking van actieve of passieve medische implantaten verstoren. Om het risico op ernstig of fataal letsel te beperken, raden we personen met een medisch implantaat aan om contact op te nemen met hun arts en de fabrikant van het medische implantaat voordat ze deze machine gaan bedienen.



**WAARSCHUWING!** Wanneer de machine onjuist of slordig wordt gebruikt, kan het een gevaarlijk gereedschap zijn, dat ernstig letsel of overlijden van de gebruiker of anderen kan veroorzaken.

Laat kinderen of andere personen die niet zijn opgeleid om met de machine om te gaan, deze nooit gebruiken of onderhouden.

De machine mag niet worden gebruikt door personen met lichamelijke of geestelijke beperkingen of door personen die om gezondheidsredenen niet geschikt zijn om de machine te bedienen, tenzij onder toezicht van een persoon die verantwoordelijk is voor hun veiligheid.

Laat nooit een ander de machine gebruiken zonder u ervan te verzekeren dat ze de inhoud van de gebruiksaanwijzing hebben begrepen.

Gebruik de machine nooit als u moe bent, alcohol heeft gedronken of medicijnen heeft ingenomen, die uw gezichtsvermogen, beoordelingsvermogen of coördinatievermogen kunnen beïnvloeden.



**WAARSCHUWING!** Niet goedgekeurde wijzigingen en/of niet-originele onderdelen kunnen tot ernstige verwondingen of het overlijden van zowel gebruiker of anderen leiden. De oorspronkelijke vormgeving van de machine mag in geen enkel geval gewijzigd worden zonder toestemming van de fabrikant.

Wijzig deze machine nooit zo dat hij niet langer overeenstemt met de originele uitvoering, en gebruik de machine niet als u denkt dat anderen hem hebben gewijzigd.

Gebruik nooit een machine die defect is. Volg de onderhouds-, controle- en service-instructies van deze gebruiksaanwijzing. Bepaalde onderhouds- en servicemaatregelen moeten uitgevoerd worden door opgeleide en gekwalificeerde specialisten. Zie instructies in het hoofdstuk Onderhoud.

Men moet altijd originele onderdelen gebruiken.

---

# BEDIENING

---

## Veiligheid op de werkplek

- Voordat u begint met maaien moeten takken, stenen enz. van het gazon worden verwijderd.
- Voorwerpen die tegen de snijuitrusting botsen kunnen worden weggeslingerd en schade aanrichten aan mensen en andere voorwerpen. Houd mensen en dieren op afstand.
- Gebruik de motorkettingzaag niet in ongunstige weersomstandigheden. B.v. bij dichte mist, hevige regen, harde wind, hevige koude enz. Werken in slechte weersomstandigheden is vermoeiend en kan tot gevaarlijke situaties leiden, zoals een gladde ondergrond.
- Houd uw omgeving in de gaten om ervoor te zorgen dat u de macht over de machine niet verliest door onverwachte gebeurtenissen.
- Let goed op wortels, stenen, twijgen, putten, sloten enz. Hoog gras kan hindernissen verbergen.
- Het maaien van hellingen kan gevaarlijk zijn. Gebruik de grasmaaier niet op zeer steile hellingen. De grasmaaier mag niet worden gebruikt op een helling van meer dan 15 graden.
- Op hellend terrein moet u de paden loodrecht ten opzichte van de helling laten lopen. Het is veel makkelijker om dwars over een helling te lopen dan op en neer.
- Wees voorzichtig wanneer u in de buurt komt van onoverzichtelijke bochten en voorwerpen die uw zicht kunnen belemmeren.

## Werkveiligheid

- Een grasmaaier is alleen geconstrueerd voor het maaien van gazons. Alle overige gebruik is niet toegestaan.
- Draag altijd persoonlijke veiligheidsuitrusting. Zie instructies in het hoofdstuk "Persoonlijke veiligheidsuitrusting".
- Start de grasmaaier niet zonder dat mes en alle kappen zijn gemonteerd. Het mes kan anders losraken en persoonlijk letsel veroorzaken.
- Voorkom dat het mes tegen vreemde voorwerpen slaat zoals stenen, wortels of iets dergelijks. Dit kan ertoe leiden dat het mes bot wordt en dat de motoras krom wordt. Een kromme as zorgt voor onbalans en sterke trillingen, hetgeen leidt tot een groot risico van het losraken van het mes.
- De rembeugel mag nooit permanent in de handgreep verankerd zijn, wanneer de machine loopt.
- Plaats de grasmaaier op een stabiele ondergrond en start hem. Zorg ervoor dat het mes niet in contact kan komen met de grond of een ander voorwerp.
- Ga altijd achter de machine staan. Laat alle wielen op de grond en houd beide handen op de handgreep tijdens het maaien. Houd uw handen en voeten uit de buurt van de draaiende bladen.

- Kantel de machine niet terwijl de motor draait. Ren niet met de machine wanneer deze werkt. U moet altijd met de grasmaaier lopen.
- Let vooral ook op wanneer u de machine tijdens de werkzaamheden naar u toe trekt.
- Til de grasmaaier nooit op en draag deze niet wanneer de motor is gestart. Indien u de grasmaaier moet optillen, moet u eerst de motor stoppen en de ontstekingskabel van de bougie halen.
- De motor moet worden uitgezet bij verplaatsing over terrein dat niet moet worden gemaaid. Bijvoorbeeld paden, steen, grind, asfalt enz.
- Ren niet met de machine wanneer deze werkt. U moet altijd met de grasmaaier lopen.
- Zet de motor uit voordat u de maaiahogte wijzigt. Voer nooit afstellingen uit terwijl de motor draait.
- Laat de machine nooit zonder toezicht met draaiende motor achter. Zet de motor uit. Controleer of de snijuitrusting is gestopt met draaien.
- Als er een voorwerp geraakt wordt of er trillingen ontstaan, moet u de machine stoppen. Haal de bougiekabel van de bougie. Controleer of de machine niet beschadigd is. Repareer eventuele beschadigingen.

## Basistechniek

- Maai altijd met een scherp blad, voor optimaal resultaat. Een bot blad levert ongelijkmatig maairesultaat op, en het gras vergeelt waar het is afgemaaid.
- Maai nooit meer dan 1/3 van de lengte van het gras. Dit geldt vooral in periodes van droogte. Maai eerst op een grote maaiahogte. Controleer daarna het resultaat en ga naar een geschikte hoogte. Indien het gras extra lang is, moet u langzaam rijden en eventueel twee keer maaien.
- Maai elke keer in een andere richting, om het ontstaan van strepen in het gazon te voorkomen.

## Transport en opbergen

- Zet de apparatuur tijdens vervoer goed vast om transportschade en ongelukken te voorkomen.
- Sla de apparatuur op in een afsluitbare ruimte zodat het buiten het bereik is van kinderen en onbevoegde personen.
- Berg de machine en bijbehorende apparatuur op in een droge en vorstvrije ruimte.
- Zie het hoofdstuk "Brandstofhantering" voor informatie over het vervoer en opslaan van brandstof.

## Starten en stoppen

### Voor de start



**WAARSCHUWING!** Neem de gebruiksaanwijzing grondig door en gebruik de machine niet voor u alles duidelijk heeft begrepen.

**Draag altijd persoonlijke veiligheidsuitrusting. Zie instructies in het hoofdstuk "Persoonlijke veiligheidsuitrusting".**

- Hou onbevoegden uit het werkgebied.
- Voer dagelijks onderhoud uit. Zie de instructies in het hoofdstuk "Onderhoud".
- Zorg ervoor dat de ontstekingskabel goed op de bougie zit.

### Starten

#### Koude motor

- Zet de gashendel in chokestand.

#### Starten van de motor

- Zet de gashendel op vol gas.

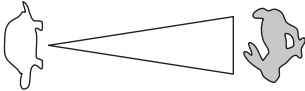

- Open de benzinekraan.
- De motorrembeugel moet tegen de handgreep worden gehouden wanneer de motor wordt gestart.

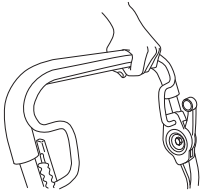

- Ga achter de machine staan.
- Pak de starthendel beet, trek met uw rechterhand het starterkoord langzaam uit tot u weerstand voelt (de starthaken grijpen in). Krachtig trekken om de motor te starten. Wikkel het startkoord nooit rond uw hand.

### Aandrijving

- Om de aandrijving te gebruiken schuift u de koppelingshendel naar voren.

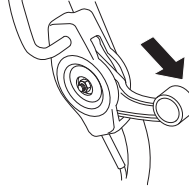

### Stoppen

- De motor wordt gestopt door de motorrembeugel los te laten. De aandrijving wordt ook uitgeschakeld, als men de rembeugel loslaat.
- Alleen de aandrijving kan worden uitgeschakeld door de remhendel iets omhoog te lichten.

# ONDERHOUD

## Algemeen



**WAARSCHUWING!** De gebruiker mag alleen die onderhouds- en servicewerkzaamheden uitvoeren die in deze gebruiksaanwijzing worden beschreven. Meer ingrijpende maatregelen moeten door een erkende servicewerkplaats worden uitgevoerd.

Voorkom onbedoeld starten door de ontstekingskabel uit de bougie te verwijderen.

De levensduur van de machine kan worden verkort en het risico van ongelukken kan toenemen wanneer het onderhoud aan de machine niet op de juiste manier wordt uitgevoerd en wanneer service en/of reparaties niet vakkundig worden gedaan. Indien u meer informatie nodig heeft, verzoeken wij u contact op te nemen met de dichtstbijzijnde servicewerkplaats.

- Laat de machine regelmatig controleren door uw Husqvarna-leverancier en laat hem de nodige aanpassingen en reparaties uitvoeren.
- Men moet altijd originele onderdelen gebruiken.

## Onderhoudsschema

In het onderhoudsschema kunt u zien welke onderdelen van uw machine onderhoud nodig hebben en hoe vaak. De onderhoudsintervallen zijn gebaseerd op dagelijks gebruik van de machine en kunnen dus afwijken op basis van de gebruiksfrequentie.

Dagelijks onderhoud	Wekelijks onderhoud	Maandelijks onderhoud
Algemene inspectie	Bougie	Vervangen van aandrijfriem
Reiniging buitenzijde	Trillingdemping systeem*	Luchtfilter
Oliepeil	Geluiddemper*	Olie vervangen
Snijuitrusting		Brandstofsysteem
Accu		
Maaikap en beschermkap*		
Motorrembeugel*		

\* Zie de instructies in het hoofdstuk "Veiligheidsuitrusting voor de machine".

## Algemene inspectie

- Controleer of de bouten en moeren en vastgedraaid zijn.

## Reiniging buitenzijde

- Borstel de grasmaaier schoon en verwijder bald, gras en dergelijke.
- Gebruik geen hogedrukspuit om de machine te reinigen.
- Gooi nooit water direct op de motor.
- Maak de luchtinlaat van de starter schoon. Controleer de starter en het starterkoord.
- Draai de machine met de bougie naar boven, als u onder de maaikap schoonmaakt. Maak de benzinetank leeg.

## Oliepeil

Wanneer u het oliepeil controleert, moet de grasmaaier op een vlakke ondergrond staan. Controleer het oliepeil met de peilstok op het olievuldeksel.

- Verwijder de oliedop en veeg de peilstok af.
- Steek de peilstok er weer in. Het olievuldeksel moet helemaal ingeschroefd zijn om een correct beeld te geven van het oliepeil.
- Is het oliepeil laag, vult u bij met motorolie tot het bovenste niveau op de peilstok.

## Snijuitrusting

- Controleer de snijuitrusting op beschadigingen en barsten. Een beschadigde snijuitrusting moet altijd vervangen worden.
- Let goed op dat u altijd een goed geslepen en correct gebalanceerd mes hebt.

**N.B.!** Vervangen of slijpen van de messen moet door een erkende servicewerkplaats gedaan worden. Nadat de messen geslepen zijn, moeten ze uitgebalanceerd worden.

Bij een aanrijding met een hindernis waarbij schade is ontstaan, moeten beschadigde messen vervangen worden. Laat de servicewerkplaats beoordelen of het mes kan worden geslepen of moet worden vervangen.

# ONDERHOUD

## De bladen vervangen



**WAARSCHUWING!** Gebruik altijd sterke handschoenen bij service en onderhoud van de snijuitrusting. De messen zijn zeer scherp en snijwonden kunnen makkelijk ontstaan.

### Demonteren

- Schroef de bout los waarmee het mes vastzit.

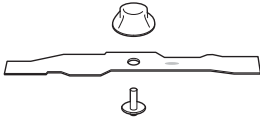

- Verwijder het oude blad. Controleer of de bladsteun niet beschadigd is. Controleer ook of de mesbout heel en de motoras niet krom is.

### Monteren

- Zet het blad tegen de bladsteun. Zorg ervoor dat het mes goed gecentreerd boven de as wordt geplaatst. Plaats het blad zodanig dat het op 90 graden ten opzichte van de spiegeluis in de motoras wordt geplaatst.

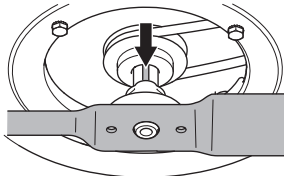

Monteer de sluitring en draai de bout en ring goed vast. De bout moet worden vastgedraaid met een moment van 45-60 Nm.

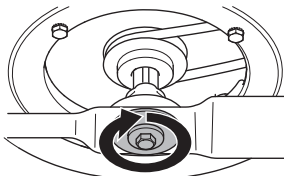

- Draai het blad met de hand rond en controleer of het vrij draait. Probeer de machine uit.

## Bougie

**LET OP!** Gebruik steeds het correcte bougietype! Andere types kunnen de zuiger/cilinder beschadigen.

- Als het vermogen van de machine laag is, als de machine moeilijk start of ongelijk stationair loopt: controleer altijd eerst de bougie voor u andere maatregelen neemt. Maak de bougie schoon als ze verstopt is en controleer of de afstand tussen de

elektroden 0,7-0,8 mm bedraagt. Vervang indien nodig.

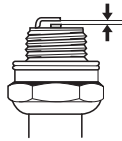

## Aandrijving en versnellingsbak

De tussenriem loopt tussen de motoras en de versnellingsbak.

Zorg ervoor dat wielen en wielassen schoon en vrij van blad, gras enz. zijn. Het is belangrijk om het rond de versnellingsbak naar de aandrijving schoon te houden.

- Verwijder de beschermkap door de bouten weg te schroeven.

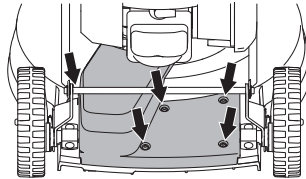

- Haal de beschermkap vervolgens onder de stang en boven de aandrijfjas vandaan.

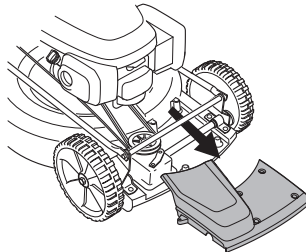

- Maak de versnellingsbak schoon met een borstel. Controleer ook of de aandrijfriem en de poelie vrij zijn van defecten zoals bijvoorbeeld barsten.

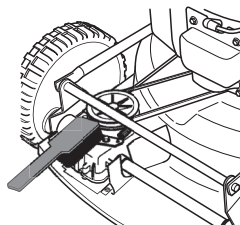

## Vervangen van aandrijfriem

- Verwijder het mes.
- Trek de riem van de motorpoelie van de motoras af.
- Vervang de riem door een nieuwe.
- Monteer het blad.

## Luchtfilter

- Demonteer het cilinderdeksel en verwijder het filter.

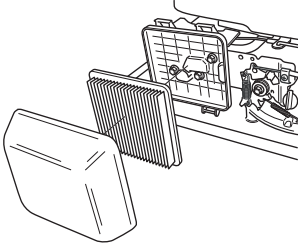

- Maak het filter schoon door het tegen een vlakke ondergrond te kloppen. Gebruik nooit oplosmiddelen met petroleum, zoals bijv. fotogene, of perslucht om het filter schoon te maken.
- Na een lange gebruikperiode kan het luchtfilter niet meer worden gereinigd. Daarom moet het filter regelmatig vervangen worden. **Een beschadigd luchtfilter moet altijd vervangen worden.**
- Bij montage moet u ervoor zorgen dat het luchtfilter helemaal aansluit op de filterhouder.

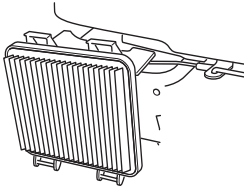

## Olie vervangen

- Leeg de brandstoftank. Draai de benzinekraan dicht.
- Schroef het olievludeksel eraf.

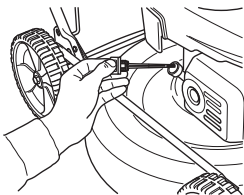

- Plaats een geschikt vat om de olie in op te vangen.
- Tap de olie af door de motor te kantelen zodat de olie uit de vulbuis loopt. Vraag het dichtstbijzijnde benzinestation waar u het teveel aan motorolie kunt laten.
- Vul bij met nieuwe motorolie van goede kwaliteit. Zie de instructies in de paragraaf "Technische gegevens".
- Controleer het oliepeil met de peilstok op het olievludeksel. Het olievludeksel moet helemaal ingeschroefd zijn om een correct beeld te geven van het oliepeil.

## Brandstofsysteem

- Controleer of het tankdeksel en de afdichting onbeschadigd zijn. Binnen in de brandstofdop vindt u een klokvormig gaas en een rubberen membraan om verlies door verdamping te voorkomen. De schroefspiraal fungeert als ontluuchtingsopening. Als de brandstofdop defect raakt, is het van belang om hem te vervangen door een originele dop voor de betreffende motor.
- Controleer de brandstofleiding.

## Recycling

Deze machine is zo gebouwd dat hij jarenlang kan meegaan. Hierdoor wordt de impact van de machine op het milieu tot een minimum beperkt. Voer service en onderhoud uit volgens de aanwijzingen in deze handleiding. Daardoor gaat de motor langer mee en worden gevaarlijke emissies tot een minimum beperkt.

Wanneer dit product versleten is en niet langer wordt gebruikt, moet het voor hergebruik bij de dealer of een andere instantie ingeleverd worden. De machine wordt daar ontmanteld en de onderdelen gesorteerd op materiaal, ten behoeve van recycling. De meeste onderdelen van deze machines komen in aanmerking voor recycling.



# TECHNISCHE GEGEVENS

## Technische gegevens

	<b>WB53S e</b>
<b>Motor</b>	
Motorfabrikant	Honda
Cilinderinhoud, cm <sup>3</sup>	160
Toerental, rpm	2900
Nominaal uitgangsvermogen motor, kW (zie opmerking 1)	2,8
<b>Ontstekingsstelsel</b>	
Bougie	NGK BPR6ES
Elektrodenafstand, mm	0,7-0,8
<b>Brandstof-/smeersysteem</b>	
Inhoud benzinetank, liter	0,91
Inhoud olietank, liter	0,55
Motorolie	SAE 30/SAE 10W-30
<b>Gewicht</b>	
Machine met lege tanks, kg	38
<b>Lawaai-emissie (zie opm. 2)</b>	
Geluidsvermogen, gemeten dB(A)	96
Geluidsvermogen, gegarandeerd L <sub>WA</sub> dB(A)	97
<b>Geluidsniveau (zie opm. 3)</b>	
Niveau geluidsdruk bij het oor van de gebruiker, dB(A)	82
<b>Trillingsniveau, a<sub>hveq</sub> (zie opm. 4)</b>	
Handvat, m/s <sup>2</sup>	3,3
<b>Maaisysteem</b>	
Maaihoogte, mm	28-65
Maai breedte, cm	53
Mes	Mulcher, 53 cm
<b>Aandrijving</b>	
Snelheid, km/h	4,8

Opm. 1: Het aangegeven nominale vermogen van de motor heeft betrekking op het gemiddelde nettovermogen (bij het opgegeven toerental) van een typische productiemotor voor het betreffende motormodel, gemeten volgens de SAE-norm J1349/ISO 1585. In massa geproduceerde motoren kunnen een afwijkende waarde geven. Het werkelijk geleverde vermogen van de geïnstalleerde motor op de uiteindelijke machine hangt af van de bedrijfssnelheid, de omgevingscondities en andere waarden.

Opm. 2: Emissie van geluid naar de omgeving gemeten als geluidsvermogen (L<sub>WA</sub>) volgens EG-richtlijn 2000/14/EG.

Opm. 3: Geluidsdruk niveau volgens EN 836. De gerapporteerde gegevens voor het geluidsdruk niveau vertonen een typische statistische spreiding (standaardafwijking) van 1,2 dB (A).

Opm. 4: Trillingsniveau volgens EN 836. De gerapporteerde gegevens voor het trillingsniveau vertonen een typische statistische spreiding (standaardafwijking) van 0,2 m/s<sup>2</sup>.

---

# TECHNISCHE GEGEVENS

---

## EG-verklaring van overeenstemming

(Alleen geldig voor Europa)

**Husqvarna AB**, S-561 82 Huskvarna, Zweden, tel.: +46-36-146500, verklaart hierbij dat de gazonmaaier **Husqvarna WB53S e**, te beginnen met serienummer 12XXXXXXX en verder, voldoet aan de vereisten van de EU-RICHTLIJN:

- van 17 mei 2006 "betreffende machines" **2006/42/EG**
- van 15 december 2004 "betreffende elektromagnetische compatibiliteit" **2004/108/EEC**.
- van 8 mei 2000 "betreffende geluidsemisatie door materieel voor gebruik buitenshuis" **2000/14/EG**.

Voor informatie betreffende lawaaiemisaties, zie hoofdstuk Technische gegevens.

De volgende normen zijn van toepassing: EN 836, ISO 11094, EN 55012.

Aangemelde instantie: **0404, SMP Svensk Maskinprovning AB**, Fyrisborgsgatan 3, SE-754 50 Uppsala, heeft rapporten opgesteld inzake een beoordeling van de overeenstemming met bijlage VI van Richtlijn 2000/14/EG van de Raad van 8 mei 2000 betreffende "de geluidsemisatie door materieel voor gebruik buitenshuis".

Huskvarna, 23 februari 2012



Bengt Ahlund, Hoofd Ontwikkeling

(erkende vertegenwoordiger voor Husqvarna AB en verantwoordelijk voor technische documentatie.)

**Originele instructies**

# ACLARACIÓN DE LOS SÍMBOLOS

## Símbolos en la máquina:

¡ATENCIÓN! La máquina, si se utiliza de forma errónea o descuidada, puede ser una herramienta peligrosa que puede causar daños graves e incluso la muerte al usuario y a otras personas.



Lea detenidamente el manual de instrucciones y asegúrese de entender su contenido antes de utilizar la máquina.



Cuidado con los objetos lanzados o rebotados.



Asegúrese de que no haya terceros desautorizados en la zona de trabajo.



Evite el arranque accidental retirando el cable de encendido de la bujía.



Advertencia de cuchilla rotativa.  
Cuidado con las manos y los pies.



Cerciórese de mantener las manos y los pies alejados del equipo de corte mientras el motor está en marcha.



Este producto cumple con la directiva CE vigente.



Las emisiones sonoras en el entorno según la directiva de la Comunidad Europea. Las emisiones de la máquina se indican en el capítulo Datos técnicos y en la etiqueta.



## Explicación de los niveles de advertencia

Las advertencias se clasifican en tres niveles.

### ¡ATENCIÓN!



¡ATENCIÓN! Indica un riesgo de daños graves para el usuario o incluso muerte, o bien daños al entorno, si no se siguen las instrucciones del manual.

### ¡NOTA!



¡NOTA! Indica un riesgo de lesiones para el usuario o daños al entorno si no se siguen las instrucciones del manual.

### AVISO

AVISO Indica un riesgo de daños en los materiales o en la máquina si no se siguen las instrucciones del manual.

## Índice

### ACLARACIÓN DE LOS SÍMBOLOS

Símbolos en la máquina: .....	47
Explicación de los niveles de advertencia .....	47

### PRESENTACIÓN

Índice .....	48
--------------	----

### PRESENTACIÓN

Apreciado cliente: .....	49
Características .....	49

### PRESENTACIÓN

Componentes del cortacésped? .....	50
------------------------------------	----

### EQUIPO DE SEGURIDAD DE LA MÁQUINA

Generalidades .....	51
---------------------	----

### MONTAJE Y AJUSTES

Generalidades .....	52
Mango .....	52
Altura de corte .....	52
Repostado de aceite .....	52

### MANIPULACION DEL COMBUSTIBLE

Generalidades .....	53
Carburante .....	53
Repostaje .....	53
Transporte y almacenamiento .....	53

### FUNCIONAMIENTO

Equipo de protección personal .....	54
Instrucciones generales de seguridad .....	54
Técnica básica de trabajo .....	55
Transporte y almacenamiento .....	55
Arranque y parada .....	56

### MANTENIMIENTO

Generalidades .....	57
Programa de mantenimiento .....	57
Inspección general .....	57
Nivel del aceite .....	57
Equipo de corte .....	57
Bujía .....	58
Transmisión y reductor .....	58
Filtro de aire .....	59
Cambio de aceite .....	59
Sistema de combustible .....	59
Reciclaje .....	59

### DATOS TECNICOS

Datos técnicos .....	60
Declaración CE de conformidad .....	61

---

# PRESENTACIÓN

---

## Apreciado cliente:

¡Felicidades por haber adquirido un producto Husqvarna! La historia de Husqvarna data del año 1689, cuando el Rey Karl XI encargó la construcción de una fábrica en la ribera del río Huskvarna para la fabricación de mosquetes. La ubicación junto al río Huskvarna era lógica dado que el río se utilizaba para generar energía hidráulica. Durante los más de 300 años de existencia de la fábrica Husqvarna, se han fabricado productos innumerables; desde estufas de leña hasta modernas máquinas de cocina, máquinas de coser, bicicletas, motocicletas, etc. En 1956 se introdujo el primer cortacésped motorizado, seguido de la motosierra en 1959; y es en este segmento en el que actualmente trabaja Husqvarna.

Husqvarna es hoy uno de los principales fabricantes del mundo de productos de bosque y jardín, con la calidad y las prestaciones como principal prioridad. La idea de negocio es desarrollar, fabricar y comercializar productos motorizados para silvicultura y jardinería, así como para las industrias de construcción y obras públicas. Husqvarna tiene como objetivo estar en la vanguardia por lo que respecta a ergonomía, facilidad de empleo, seguridad y consideración ambiental; motivo por el cual ha desarrollado una serie de detalles para mejorar los productos en estas áreas.

Estamos convencidos de que usted apreciará con satisfacción la calidad y prestaciones de nuestro producto por mucho tiempo en adelante. Con la adquisición de alguno de nuestros productos, usted dispone de asistencia profesional con reparaciones y servicio en caso de ocurrir algo. Si ha adquirido el producto en un punto de compra que no es uno de nuestros concesionarios autorizados, pregúnteles por el taller de servicio más cercano.

Esperamos que su máquina le proporcione plena satisfacción y le sirva de ayuda por mucho tiempo en adelante. Tenga en cuenta que este manual de instrucciones es un documento de valor. Siguiendo sus instrucciones (de uso, servicio, mantenimiento, etcétera) puede alargar considerablemente la vida útil de la máquina e incrementar su valor de reventa. Si vende su máquina, entregue el manual de instrucciones al nuevo propietario.

¡Gracias por utilizar un producto Husqvarna!

Husqvarna AB trabaja constantemente para perfeccionar sus productos y se reserva, por lo tanto, el derecho a introducir modificaciones en la construcción y el diseño sin previo aviso.

## Características

El alto rendimiento, la fiabilidad, la tecnología innovadora, las soluciones técnicas avanzadas y el respeto medioambiental son los valores que caracterizan a los productos de Husqvarna.

A continuación se describen algunas de las características únicas de su producto.

### Triturado

Sistema de corte eficaz que tritura la hierba muy fina y la esparce en el césped.

### Tracción de rueda delantera

Cuando se empuja la empuñadura hacia abajo, las ruedas motrices se levantan del césped, facilitando así el uso de la máquina.

### Motores de arranque sencillo

Los motores se han construido para arrancarlos de la manera más sencilla posible.

### Empuñadura amortiguadora de vibraciones

La empuñadura amortiguadora de vibraciones evita las lesiones provocadas por las vibraciones en aquellas personas que cortan frecuentemente y durante períodos prolongados.

### Ahorro de tiempo gracias a la gran anchura de corte

Cuanto mayor sea la anchura de corte, menor será el tiempo de corte.

### Máquinas silenciosas y que consumen poco combustible

Máquinas cortacésped eficaces y silenciosas que consumen poco combustible y no le molestarán ni a usted ni a sus vecinos.

# PRESENTACIÓN

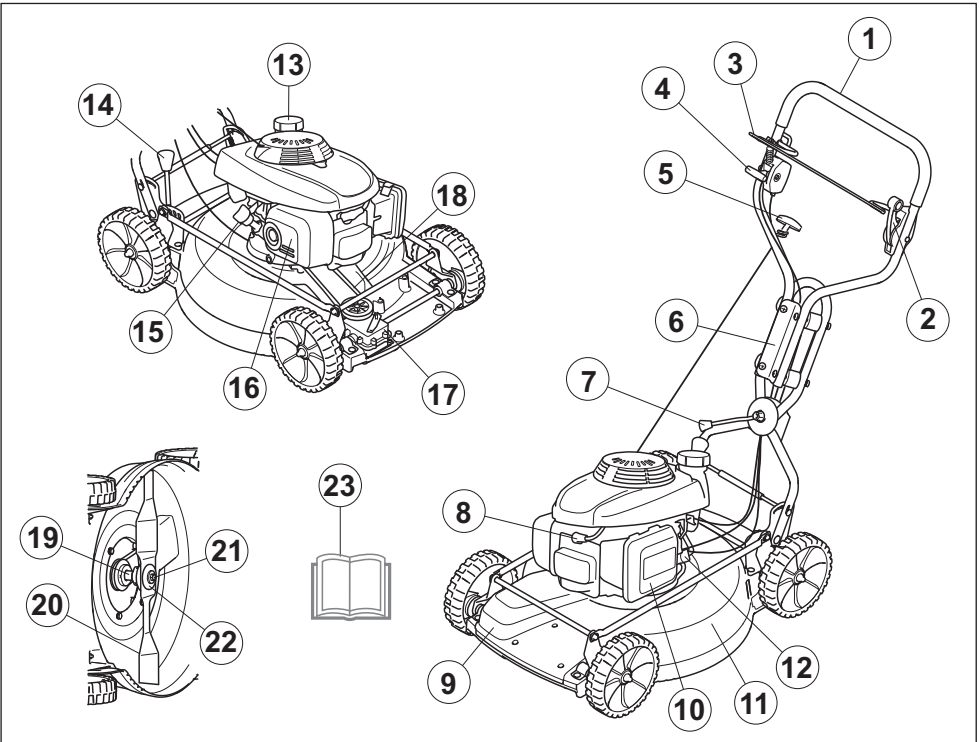

## Componentes del cortacésped?

- |    |                              |    |   |
|----|------------------------------|----|---|
| 1  | Mango                        | 13 | Depósito de combustible                 |
| 2  | Control del embrague         | 14 | Palanca de ajuste de la altura de corte |
| 3  | Horquilla del freno de motor | 15 | Varilla de nivel / llenado de aceite    |
| 4  | Acelerador / estrangulador   | 16 | Silenciador                             |
| 5  | Empuñadura de arranque       | 17 | Engranaje                               |
| 6  | Amortiguador de vibraciones  | 18 | Correa de transmisión                   |
| 7  | Mango para ajuste de ángulo  | 19 | Soporte de cuchilla                     |
| 8  | Bujía                        | 20 | Cuchilla                                |
| 9  | Caja de engranajes           | 21 | Tornillo de cuchilla                    |
| 10 | Filtro de aire               | 22 | Arandela elástica.                      |
| 11 | Cubierta de corte            | 23 | Manual de instrucciones                 |
| 12 | Grifo de gasolina            |    |   |

# EQUIPO DE SEGURIDAD DE LA MÁQUINA

## Generalidades

En este capítulo se describen los componentes de seguridad de la máquina, su función y el modo de efectuar el control y el mantenimiento para garantizar un funcionamiento óptimo.



**¡ATENCIÓN! Nunca utilice una máquina con componentes de seguridad defectuosos. Si su máquina no pasa todos los controles, entréguela a un taller de servicio para su reparación.**

**Evite el arranque accidental retirando el cable de encendido de la bujía.**

## Cubierta de corte

- La cubierta de corte está construida para reducir las vibraciones y el riesgo de lesiones por corte.

### Revisión de la cubierta de corte

- Compruebe que la cubierta de corte está intacta y no presenta defectos visibles como, por ejemplo, grietas.

## Caja de engranajes

- La cubierta protectora está construida para reducir el riesgo de daños por apriete y para captar la correa de transmisión si se rompe.

### Comprobación de la caja de engranajes

- Asegúrese de que la cubierta de protección no esté dañada y esté fijada con tornillos en su posición.

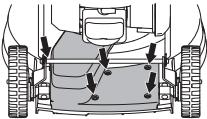

## Horquilla del freno de motor

- El freno de motor está diseñado para parar el motor. Cuando se suelta la horquilla del freno de motor, éste debe parar.

### Comprobación de la empuñadura de freno del motor

- Acelere al máximo y seguidamente suelte la horquilla del freno. Debe pararse el motor y desacoplarse la transmisión.

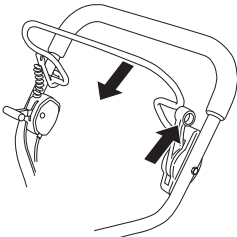

- El freno de motor debe estar siempre ajustado para que el motor se pare en un lapso de 3 segundos.

## Sistema amortiguador de vibraciones



**¡ATENCIÓN! La sobreexposición a las vibraciones puede provocar problemas circulatorios y dolencias de carácter nervioso, especialmente en personas con patologías circulatorias. Acuda a un médico si nota síntomas corporales que puedan relacionarse con la sobreexposición a las vibraciones. Son ejemplos de tales síntomas la pérdida de sensibilidad, el 'cosquilleo', las 'punzadas', el dolor, la pérdida o reducción de la fuerza normal o los cambios en el color y la superficie de la piel. Estos síntomas se presentan normalmente en dedos, manos y muñecas. Los síntomas pueden aumentar en temperaturas frías.**

- Su máquina incorpora un sistema amortiguador diseñado para reducir al máximo posible las vibraciones y optimizar la comodidad de uso.
- El tubo de acero del sistema de empuñadura y la cubierta de corte están contruidos para minimizar las vibraciones del motor. Este modelo dispone también de cuatro amortiguadores de vibraciones, instalados en el mango para reducir en mayor medida las vibraciones.

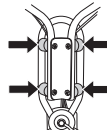

### Comprobación del sistema amortiguador de vibraciones

- Compruebe que las empuñaduras y los aisladores de vibraciones están intactos.

## Silenciador



**¡ATENCIÓN! No utilice nunca una máquina que no tenga silenciador o que lo tenga defectuoso. Un silenciador defectuoso puede incrementar considerablemente el nivel de ruido y el riesgo de incendio. Tenga a mano herramientas para la extinción de incendios.**

**El silenciador está muy caliente durante el funcionamiento y después de parar. Esto también es aplicable al funcionamiento en ralentí. Preste atención al riesgo de incendio, especialmente al emplear la máquina cerca de sustancias y/o gases inflamables.**

- El silenciador está diseñado para reducir al máximo posible el nivel sonoro y para apartar los gases de escape del usuario.

### Revisión del silenciador

- Revise regularmente el silenciador para comprobar que está intacto y bien fijo.

# MONTAJE Y AJUSTES

## Generalidades



**¡IMPORTANTE!** Evite el arranque accidental retirando el cable de encendido de la bujía.

## Mango

### Montaje

- Monte la empuñadura superior con la tuerca de la empuñadura situada en la placa guía. No olvide que debe haber una arandela entre la placa y la tuerca de mango. No se necesitan herramientas para el montaje.

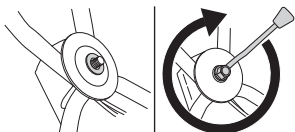

### Ajustes

- Si es necesario, el mango puede girarse ligeramente hacia los lados gracias a la junta de mango. El mango puede colocarse en diferentes posiciones para conseguir la posición más cómoda para conducir, por ejemplo cuando se corta cerca de setos o las paredes de una casa.

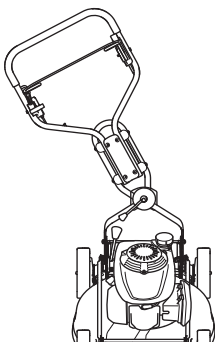

- La altura de la palanca se puede ajustar. La altura puede ajustarse en dos posiciones elevando el tirante y deslizando la empuñadura hacia delante o hacia atrás.

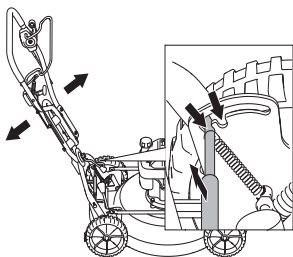

- Al almacenar la máquina, la empuñadura puede fijarse en la posición de almacenamiento. Eleve el tirante y deslice la empuñadura hacia delante. No utilice este modo al cortar el césped o conducir el cortacésped.

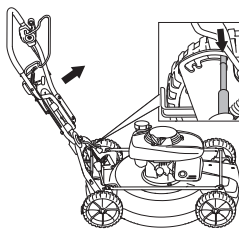

## Altura de corte

¡NOTA! No emplee una altura de corte demasiado baja debido al riesgo de que las cuchillas toquen en el suelo en las irregularidades.

El mecanismo de ajuste de la altura de corte está tarado por muelle. Hay cinco posiciones de ajuste de la altura de corte.

- Para reducir la altura de corte, mueva la palanca hacia la izquierda y hacia delante.

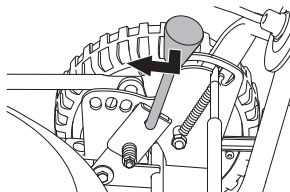

- Para aumentar la altura de corte, mueva la palanca hacia la izquierda y hacia atrás.

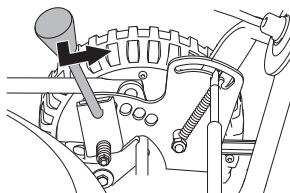

## Repostado de aceite

- El depósito de aceite viene vacío de fábrica. Ponga aceite hasta la marca "FULL" de la varilla de nivel. Consulte también las instrucciones bajo el título Mantenimiento. El primer cambio del aceite del motor debe hacerse después de 5 horas de funcionamiento.



# MANIPULACION DEL COMBUSTIBLE

## Generalidades



¡ATENCIÓN! Si se hace funcionar el motor en un local cerrado o mal ventilado, se corre riesgo de muerte por asfixia o intoxicación con monóxido de carbono.

El combustible y los vapores de combustible son muy inflamables y pueden causar daños graves por inhalación y contacto con la piel. Por consiguiente, al manipular combustible proceda con cuidado y procure que haya buena ventilación.

Los gases de escape del motor están calientes y pueden contener chispas que pueden provocar incendio. Por esa razón, ¡nunca arranque la máquina en interiores o cerca de material inflamable!

No fume ni ponga objetos calientes cerca del combustible.

## Carburante

AVISO La máquina tiene motor de cuatro tiempos. Procure que haya siempre aceite suficiente en el depósito de aceite.

## Gasolina

- Utilice gasolina sin plomo o gasolina con plomo de alta calidad.
- El octanaje mínimo recomendado es 90 (RON). Si se hace funcionar el motor con gasolina de octanaje inferior a 90, puede producirse clavazón. Esto aumenta la temperatura del motor, con el consiguiente riesgo de averías.
- Si hay disponible gasolina menos nociva para el medio ambiente, denominada gasolina de alquilato, se debe usar este tipo de gasolina.

## Aceite de motor

AVISO Controle el nivel de aceite antes de poner en marcha el cortacésped. Un nivel de aceite demasiado bajo puede causar averías graves del motor.

- Consulte las instrucciones bajo el título «Mantenimiento».
- El primer cambio del aceite del motor debe hacerse después de 5 horas de funcionamiento. Consulte los datos técnicos para saber qué tipo de aceite es más recomendable. No utilice nunca aceite para motores de dos tiempos.

## Repostaje



¡ATENCIÓN! Apague el motor y deje que se enfríe unos minutos antes de repostar. El motor debe apagarse y el botón de parada debe colocarse en la posición de parada.

Utilice siempre una lata de gasolina para evitar derrames.

Para repostar, abra despacio la tapa del depósito de combustible para evacuar lentamente la eventual sobrepresión.

Limpie alrededor del tapón de combustible.

Después de repostar, apriete bien la tapa del depósito de combustible. Una actuación negligente puede provocar un incendio.

Antes de arrancar, aparte la máquina a 3 m como mínimo del lugar de repostaje.

Nunca arranque la máquina:

- Si ha derramado combustible o aceite de motor en la máquina. Limpie todos los derrames y deje evaporar los restos de gasolina.
- Si se salpicó el cuerpo o las ropas, cambie de ropas. Lave las partes del cuerpo que han entrado en contacto con el combustible. Use agua y jabón.
- Si hay fugas de combustible en la máquina. Compruebe regularmente si hay fugas en la tapa del depósito o en los conductos de combustible.

## Transporte y almacenamiento

- Almacene y transporte la máquina y el combustible de manera que eventuales fugas o vapores no puedan entrar en contacto con chispas o llamas, por ejemplo, máquinas eléctricas, motores eléctricos, contactos eléctricos/interruptores de corriente o calderas.
- Para almacenar y transportar combustible se deben utilizar recipientes diseñados y homologados para tal efecto.

## Almacenamiento prolongado

- Si la máquina se va a almacenar por un período largo, se debe vaciar el depósito de combustible. Pregunte en la estación de servicio más cercana qué hacer con el combustible sobrante.
- Coloque la empuñadura en la posición de almacenamiento.
- Levante el tirante y deslice la empuñadura hacia delante.

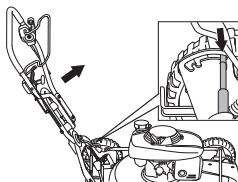

# FUNCIONAMIENTO

## Equipo de protección personal

Para trabajar con la máquina debe utilizarse un equipo de protección personal homologado. El equipo de protección personal no elimina el riesgo de lesiones, pero reduce su efecto en caso de accidente. Pida a su distribuidor que le asesore en la elección del equipo.

Utilice siempre:

- Utilice orejeras en caso de que el nivel de ruido sea superior a 85 dB.
- Botas o zapatos antirresbalantes y fuertes.
- Pantalones largos fuertes. No use pantalones cortos ni sandalias, ni trabaje descalzo.
- Se deben utilizar guantes cuando sea necesario, por ejemplo en el montaje, inspección o limpieza del equipo de corte.

## Instrucciones generales de seguridad

Este apartado trata las normas de seguridad básicas para trabajar con el dispositivo. Esta información no sustituye en ningún caso los conocimientos y la experiencia de un profesional.

- Lea detenidamente el manual de instrucciones y asegúrese de entender su contenido antes de utilizar la máquina.
- Debe tenerse en cuenta que el operador es responsable de los accidentes o riesgos que ocurran a otras personas o a su propiedad.
- La máquina debe mantenerse limpia. Los letreros y las pegatinas deben ser legibles en su totalidad.

## Emplee siempre el sentido común

Es imposible abarcar todas las situaciones en las que puede encontrarse. Utilice siempre el equipo con cuidado y sentido común. Si se encuentra en alguna situación que le haga sentirse inseguro, deténgase y consulte con un experto. Consulte a su distribuidor, al taller de servicio técnico o a un usuario experimentado. No emplee la máquina en aplicaciones para las que no se considere plenamente cualificado.



**¡ATENCIÓN!** Esta máquina genera un campo electromagnético durante el funcionamiento. Este campo magnético puede, en determinadas circunstancias, interferir con implantes médicos activos o pasivos. Para reducir el riesgo de lesiones graves o letales, las personas que utilizan implantes médicos deben consultar a su médico y al fabricante del implante antes de emplear esta máquina.



**¡ATENCIÓN!** La máquina, si se utiliza de forma errónea o descuidada, puede ser una herramienta peligrosa que puede causar daños graves e incluso la muerte al usuario y a otras personas.

No permita bajo ningún concepto el empleo o mantenimiento de la máquina por los niños u otras personas no instruidas en el manejo de la misma.

La máquina no debe ser utilizada por personas con capacidades mentales o físicas reducidas, o bien por personas que no puedan manipularla por cuestiones de salud, sin la supervisión de una persona responsable de su seguridad.

Nunca deje que terceros utilicen la máquina sin asegurarse primero de que hayan entendido el contenido de este manual de instrucciones.

Nunca utilice la máquina si está cansado, si ha ingerido alcohol o si toma medicamentos que puedan afectar la vista, su capacidad de discernimiento o el control del cuerpo.



**¡ATENCIÓN!** Las modificaciones y/o el uso de accesorios no autorizados comportan riesgo de daños personales graves y peligro de muerte para el usuario y otras personas. Bajo ninguna circunstancia debe modificarse la configuración original de la máquina sin autorización del fabricante.

No modifique nunca esta máquina de forma que se desvíe de la versión original, y no la utilice si parece haber sido modificada por otras personas.

No utilice nunca una máquina defectuosa. Siga las instrucciones de mantenimiento, control y servicio de este manual. Algunas medidas de mantenimiento y servicio deben ser efectuadas por especialistas formados y cualificados. Vea las instrucciones bajo el título Mantenimiento.

Utilizar siempre recambios originales.

# FUNCIONAMIENTO

## Seguridad en el área de trabajo

- Antes de iniciar el corte, limpie el césped de ramas grandes y pequeñas, piedras, etc.
- Los objetos que golpeen el equipo de corte podrían salir despedidos y causar daños a personas u otros objetos. Mantenga a personas y animales a una distancia considerable.
- No trabaje en condiciones atmosféricas desfavorables como niebla, lluvia intensa, tempestad, frío intenso, etc. Trabajar con mal tiempo es cansador y puede crear condiciones peligrosas, por ejemplo suelo resbaladizo.
- Compruebe el entorno para asegurarse de que nada pueda influir en su control de la máquina.
- Tenga cuidado con las raíces, piedras, ramas, hoyos, zanjas, etcétera. La hierba alta puede ocultar obstáculos.
- Puede ser peligroso cortar césped en pendientes. No utilice el cortacésped en pendientes muy pronunciadas. El cortacésped no debe utilizarse en inclinaciones de más de 15 grados.
- En terrenos escarpados, el trayecto de avance debe ser perpendicular a la pendiente. Es mucho más fácil desplazarse por una pendiente de lado que subirla y bajarla.
- Tenga cuidado cuando se acerque a esquinas y objetos que podrían bloquear su campo de visión.

## Seguridad en el trabajo

- Un cortacésped sólo está construido para el corte de céspedes. Está prohibida cualquier otra aplicación.
- Utilice el equipo de protección personal. Vea las instrucciones bajo el título "Equipo de protección personal".
- No ponga en marcha el cortacésped sin que estén montadas la cuchilla y todas las cubiertas. De lo contrario, la cuchilla puede soltarse y causar daños personales.
- Evite que la cuchilla toque en objetos extraños como piedras, raíces y similares. Ello puede dañar el filo de la cuchilla y doblar el eje del motor. Un eje doblado crea desequilibrio y vibraciones fuertes, con el riesgo consiguiente de que se suelte la cuchilla.
- La horquilla de freno no debe estar fijada de forma permanente cuando la máquina está en marcha.
- Coloque el cortacésped sobre una superficie plana y firme, y póngalo en marcha. Asegúrese de que la cuchilla no pueda entrar en contacto con el suelo o algún objeto.
- Colóquese siempre detrás de la máquina. Permita que todas las ruedas reposen en el suelo y mantenga ambas manos en la empuñadura durante la operación de corte. Mantenga alejados las manos y los pies de las hojas giratorias.

- No incline la máquina con el motor en marcha. No corra nunca con la máquina con el motor en marcha. Hay que caminar siempre con el cortacésped.
- Debe prestarse especial atención al tirar de la máquina cuando esté en funcionamiento.
- No levante ni lleve nunca el cortacésped con el motor en marcha. Si es necesario levantar el cortacésped, pare primero el motor y quite el cable de encendido de la bujía.
- El motor debe pararse para desplazar la máquina en terreno que no se va a cortar. Por ejemplo, senderos de gres, piedras, grava, asfalto, etc.
- No corra nunca con la máquina con el motor en marcha. Hay que caminar siempre con el cortacésped.
- Pare el motor antes de cambiar la altura de corte. No haga nunca ajustes con el motor en marcha.
- No abandonar nunca la máquina sin vigilar, con el motor en marcha. Pare el motor. Compruebe que el equipo de corte ha dejado de girar.
- Si choca con algún objeto o si se producen vibraciones fuertes, pare la máquina. Desconecte el cable de encendido de la bujía. Controle que la máquina no esté dañada. Repare posibles averías.

## Técnica básica de trabajo

- Corte siempre con una hoja afilada para obtener resultados óptimos. Una hoja desafilada proporciona un corte desigual, y la hierba adquiere un tono amarillo en la superficie de corte.
- No corte nunca más de 1/3 de la altura de la hierba. Especialmente en temporada seca. Empiece cortando con una altura de corte alta. Seguidamente, controle el resultado y baje a una altura adecuada. Si la hierba es muy alta, avance despacio y, si es necesario, corte dos veces.
- Corte en direcciones distintas cada vez para evitar crear rayas en el césped.

## Transporte y almacenamiento

- Sujete bien el equipo durante el transporte para evitar daños y accidentes.
- Guarde el equipo en un lugar seguro fuera del alcance de los niños y las personas no autorizadas.
- Guarde la máquina y el equipo en un lugar seco y protegido de la escarcha.
- Para obtener más detalles sobre el transporte y el almacenamiento del combustible, consulte el apartado «Manipulación del combustible».

# FUNCIONAMIENTO

## Arranque y parada

### Antes del arranque



**¡ATENCIÓN!** Lea detenidamente el manual de instrucciones y asegúrese de entender su contenido antes de utilizar la máquina.

Utilice el equipo de protección personal. Vea las instrucciones bajo el título "Equipo de protección personal".

- Asegúrese de que no haya terceros desautorizados en la zona de trabajo.
- Realice el mantenimiento diario. Consulte las instrucciones bajo el título «Mantenimiento».
- Asegúrese de que el cable está bien colocado en la bujía.

### Arranque

#### Motor frío

- Ponga el acelerador en posición de estrangulación.

#### Arranque el motor

- Ponga el acelerador en la posición de aceleración máxima.

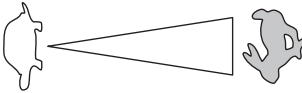

- Abra el grifo de combustible.
- Para la puesta en marcha del motor, la horquilla del freno de motor debe sujetarse contra la empuñadura.

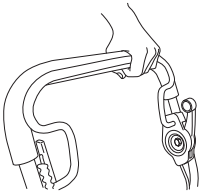

- Colóquese detrás de la máquina.
- Agarre la empuñadura de arranque y tire despacio de la cuerda con la mano derecha, hasta sentir una resistencia (los dientes de arranque engranan). Tire con fuerza para arrancar el motor. Nunca enrosque el cordón de arranque alrededor de la mano.

### Transmisión

- Para accionar el motor, empuje hacia delante la palanca de embrague.

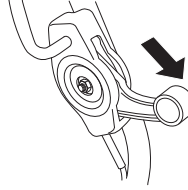

### Parada

- El motor se para al soltar la horquilla de freno de motor. El motor se desactiva al soltar la palanca del freno.
- Solo puede desacoplarse el motor soltando un poco la palanca de freno.

# MANTENIMIENTO

## Generalidades



**¡ATENCIÓN!** El usuario sólo puede efectuar los trabajos de mantenimiento y servicio descritos en este manual. Los trabajos de mayor envergadura debe efectuarlos un taller de servicio oficial.

Evite el arranque accidental retirando el cable de encendido de la bujía.

La vida útil de la máquina puede acortarse y el riesgo de accidentes puede aumentar si el mantenimiento de la máquina no se hace de forma adecuada y si los trabajos de servicio y/o reparación no se efectúan de forma profesional. Para más información, consulte con el taller de servicio oficial más cercano.

- Diríjase a su distribuidor de Husqvarna para que revise la máquina regularmente y para que realice ajustes y reparaciones básicas.
- Utilizar siempre recambios originales.

## Programa de mantenimiento

En el programa de mantenimiento podrá ver qué piezas de la máquina requieren mantenimiento y cada cuánto tiempo deberá realizarse. Los intervalos se calculan en función del uso diario de la máquina y pueden depender de la velocidad de uso.

Mantenimiento diario	Mantenimiento o semanal	Mantenimiento o mensual
Inspección general	Bujía	Cambio de la correa de transmisión
Limpieza externa	Sistema amortiguador de vibraciones*	Filtro de aire
Nivel de aceite	Silenciador*	Cambio de aceite
Equipo de corte		Sistema de combustible
Batería		
Cubierta de corte y cubierta protectora*		
Horquilla del freno de motor*		

\* Consulte las instrucciones bajo el título «Equipo de seguridad de la máquina».

## Inspección general

- Compruebe que los tornillos y las tuercas estén apretados.

## Limpieza externa

- Limpie el cortacésped de hojas, hierba y similar, con un cepillo.
- No utilice un equipo de limpieza a alta presión para limpiar la máquina.
- Nunca vierta agua directamente sobre el motor.
- Limpie la toma de aire del mecanismo de arranque. Revise el mecanismo y el cordón de arranque.
- Cuando limpie bajo la cubierta de corte, gire la máquina con la bujía hacia arriba. Vacíe el depósito de combustible.

## Nivel del aceite

Para controlar el nivel de aceite, la máquina debe estar sobre una superficie plana. Controle el nivel de aceite con la varilla de medición del tapón de llenado.

- Quite la tapa de aceite y limpie la varilla de nivel.
- Vuelva a colocar la varilla de nivel. El tapón de llenado debe enroscarse totalmente para obtener una indicación correcta del nivel de aceite.
- Si el nivel de aceite es demasiado bajo, ponga aceite de motor hasta la marca de nivel superior de la varilla de medición.

## Equipo de corte

- Revise el equipo de corte para ver si está dañado o agrietado. Un equipo de corte dañado debe ser siempre reemplazado.
- Procure que la cuchilla esté siempre bien afilada y correctamente equilibrada.

**¡NOTA!** El cambio o el afilado de las cuchillas debe realizarlos un taller de servicio oficial. Después de afilar las cuchillas, éstas deben equilibrarse.

Si la máquina choca con objetos que ocasionan daños, se deben cambiar las cuchillas. Deje que el taller de mantenimiento determine si la cuchilla puede afilarse o si debe sustituirse.

# MANTENIMIENTO

## Sustitución de las hojas



**¡ATENCIÓN!** Use siempre guantes fuertes para efectuar los trabajos de servicio y mantenimiento del equipo de corte. Las cuchillas son muy agudas y pueden producir fácilmente lesiones por corte.

### Desmontaje

- Quite el tornillo de fijación de la cuchilla.

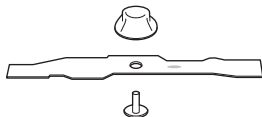

- Extraiga la hoja desgastada. Asegúrese de que el soporte de la hoja está en buenas condiciones. Compruebe que el tornillo de cuchilla está intacto y que el eje del motor no está doblado.

### Montaje

- Coloque la cuchilla contra el soporte de la misma. Asegúrese de que la cortadora se centra correctamente con el eje. Coloque la cuchilla de modo que forme un ángulo de 90° respecto al chavetero del eje del motor.

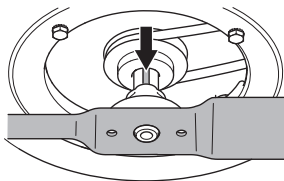

Ajuste la arandela del muelle y apriete el perno y la arandela adecuadamente. El perno debe apretarse con un par de 45-60 Nm.

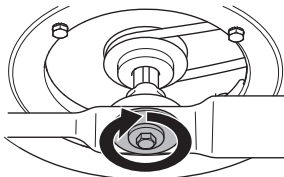

- Mueva la hoja en distintas direcciones manualmente y compruebe que gira libremente. Encienda la máquina para probarla.

## Bujía

**AVISO** ¡Utilice siempre el tipo de bujía recomendado! Una bujía incorrecta puede arruinar el pistón y el cilindro.

- Si la potencia de la máquina es baja, si el arranque es difícil o si el ralentí es irregular: revise siempre la bujía antes de efectuar otras medidas. Si la bujía está muy sucia, límpiela y compruebe que la separación de los electrodos sea de 0,7-0,8 mm. Cámbielas si es necesario.

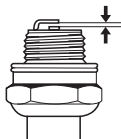

## Transmisión y reductor

La correa central se encuentra entre el eje del motor y la caja de cambios.

Procure que las ruedas y los ejes de ruedas estén limpios de hojas, hierba, etc. También es importante mantener limpios los alrededores del reductor de la transmisión.

- Desmonte la cubierta protectora, quitando los tornillos.

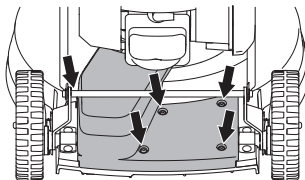

- Seguidamente, saque la cubierta protectora por debajo de la barra y sobre el eje motriz.

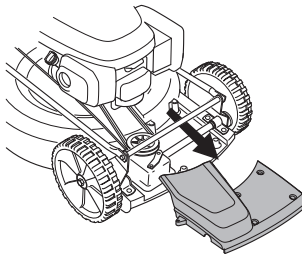

# MANTENIMIENTO

- Limpie la caja del reductor con un cepillo. Compruebe también que la correa de transmisión y la polea no tengan defectos como, por ejemplo, grietas.

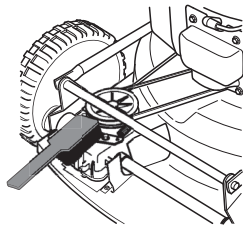

## Cambio de la correa de transmisión

- Desmontar la cuchilla.
- Retire la correa de la polea de correa del eje del motor.
- Sustituya la correa por una nueva.
- Monte la hoja.

## Filtro de aire

- Desmonte la cubierta del filtro de aire y retire el filtro.

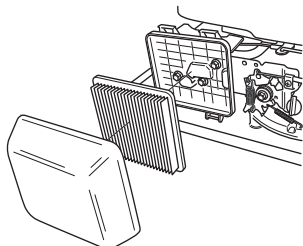

- Limpie el filtro, golpeándolo contra una superficie plana. No utilice nunca disolventes con, por ejemplo, petróleo o queroseno ni aire comprimido para limpiar el filtro.
- Un filtro utilizado durante mucho tiempo no puede limpiarse del todo. Por tanto, hay que cambiarlo a intervalos regulares. **Un filtro de aire averiado debe cambiarse.**
- Al montar, compruebe que el filtro queda estanco contra el soporte.

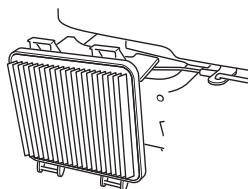

## Cambio de aceite

- Vacíe el depósito de combustible. Cierre el grifo de combustible.
- Quite el tapón de llenado de aceite.

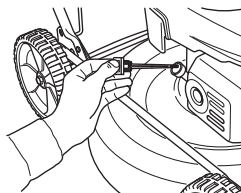

- Coloque un recipiente adecuado para recoger el aceite.
- Inclíne el motor y vacíe el aceite por el tubo de llenado. Consulte con la gasolinera más cercana acerca de qué hacer con el aceite de motor sobrante.
- Ponga aceite de motor nuevo, de buena calidad. Vea las instrucciones del apartado «Datos técnicos».
- Controle el nivel de aceite con la varilla de medición del tapón de llenado. El tapón de llenado debe enroscarse totalmente para obtener una indicación correcta del nivel de aceite.

## Sistema de combustible

- Compruebe que el tapón del depósito y su junta estén intactos. Dentro del tapón del depósito encontrará una pantalla con forma de reloj y una membrana de caucho para evitar pérdidas de evaporación. La espiral roscada funciona como respiradero. Si el tapón del depósito se rompe, es necesario que lo sustituya por un tapón original indicado para el motor en cuestión.
- Compruebe la manguera de combustible. Cámbiela si es necesario.

## Reciclaje

Esta máquina cumple los requisitos previos para durar muchos años. De esta forma, se minimiza el impacto medioambiental de la máquina. Realice las tareas de reparación y mantenimiento siguiendo las instrucciones de este manual. De esta forma, la máquina durará más tiempo y se minimizarán las emisiones peligrosas.

Cuando este producto se haya desgastado y se retire del servicio, entréguelo a un concesionario o a una central de recogida para reciclaje. La máquina puede desmontarse y las piezas pueden clasificarse en distintos materiales para su reciclado. La mayoría de las piezas de esta máquina son reciclables.

# DATOS TECNICOS

## Datos técnicos

	<b>WB53S e</b>
<b>Motor</b>	
Fabricante del motor	Honda
Cilindrada, cm <sup>3</sup>	160
Velocidad, r/min	2900
Potencia nominal del motor, kW (véase la nota 1)	2,8
<b>Sistema de encendido</b>	
Bujía	NGK BPR6ES
Distancia de electrodos, mm	0,7-0,8
<b>Sistema de combustible y lubricación</b>	
Capacidad del depósito de gasolina, litros	0,91
Capacidad del depósito de aceite, litros	0,55
Aceite de motor	SAE 30/SAE 10W-30
<b>Peso</b>	
Máquina con depósitos vacíos, kg	38
<b>Emisiones de ruido (vea la nota 2)</b>	
Nivel de potencia acústica medido dB(A)	96
Nivel de potencia acústica garantizado L <sub>WA</sub> dB(A)	97
<b>Niveles acústicos (vea la nota 3)</b>	
Nivel de presión acústica en el oído del usuario, dB(A)	82
<b>Niveles de vibraciones, a<sub>hveq</sub> (vea la nota 4)</b>	
Empuñadura, m/s <sup>2</sup>	3,3
<b>Sistema de corte</b>	
Altura de corte, mm	28-65
Anchura de corte, cm	53
Cuchilla	Mulcher, 53 cm
<b>Transmisión</b>	
Velocidad, km/h	4,8

Nota 1: La potencia de salida del motor indicada es la potencia neta media (a la velocidad especificada) de un motor de producción típico para el modelo de motor conforme a la norma SAE J1349 / ISO1585. Los motores fabricados en serie podrían presentar valores diferentes. La potencia de salida real del motor instalado en la máquina final dependerá de la velocidad de funcionamiento, las condiciones medioambientales y otros valores.

Nota 2: Emisiones sonoras en el entorno medidas como potencia acústica (L<sub>WA</sub>) según la directiva CE 2000/14/CE.

Nota 3: Nivel de presión sonora conforme a EN 836. Los datos referidos del nivel de presión sonora tienen una dispersión estadística habitual (desviación típica) de 1,2 dB (A).

Nota 4: Nivel de vibración conforme a EN 836. Los datos referidos del nivel de vibración poseen una dispersión estadística habitual (desviación típica) de 0,2 m/s<sup>2</sup>.



---

# DATOS TECNICOS

---

## Declaración CE de conformidad

### (Rige sólo para Europa)

**Husqvarna AB**, SE-561 82 Huskvarna (Suecia), tel.: +46-36-146500, declara por la presente que el cortacésped **Husqvarna WB53S e**, con el número de serie 12XXXXXXX y posteriores, cumple los requisitos expuestos en la DIRECTIVA DEL CONSEJO:

- **2006/42/CE** «relativa a máquinas» del 17 de mayo de 2006.
- **2004/108/CEE**, "referente a compatibilidad electromagnética", del 15 de diciembre de 2004.
- **2000/14/CE**, "sobre emisiones sonoras en el entorno" del 8 de mayo de 2000.

Para más información sobre las emisiones sonoras, consulte el capítulo Datos técnicos.

Se han aplicado las siguientes normas: EN 836, ISO 11094, EN 55012.

Organismo inscrito: **0404, SMP Svensk Maskinprovning AB**, Fyrisborgsgatan 3, SE-754 50 Uppsala, ha elaborado informes sobre la evaluación de la conformidad con el Anexo VI de la Directiva del Consejo 2000/14/CE del 8 de mayo de 2000 sobre emisiones sonoras en el entorno.

Huskvarna, 23 de febrero de 2012



Bengt Ahlund, Jefe de Desarrollo

(Presentante autorizado de Husqvarna AB y responsable de la documentación técnica.)

### Instrucciones originales

# SIMBOLOGIA

## I simboli sulla macchina:

**AVVERTENZA!** Se utilizzata in modo improprio o non corretto, la macchina può essere un attrezzo pericoloso in grado di provocare gravi lesioni o morte dell'operatore, o di altre persone.

Prima di usare la macchina, leggere per intero le istruzioni per l'uso e accertarsi di averne compreso il contenuto.

Pericolo di proiezione di oggetti e particelle.

Osservare che non vi siano non addetti ai lavori nelle vicinanze.

Prevenire la messa in funzione accidentale rimuovendo il cavo di accensione dalla candela.

Attenzione al coltello in rotazione.  
Attenzione a mani e piedi.

Accertarsi che mani e piedi non tocchino il gruppo di taglio a motore acceso.

Il presente prodotto è conforme alle vigenti direttive CEE.

Emissioni di rumore nell'ambiente in base alla direttiva della Comunità Europea. L'emissione della macchina è indicata al capitolo Dati tecnici e sulla decalcomania.



## Spiegazione dei livelli di avvertenza

Le avvertenze sono suddivise in tre livelli.

### AVVERTENZA!



**AVVERTENZA!** Utilizzato se è presente un rischio di gravi lesioni, morte dell'operatore oppure danni all'ambiente circostante nel caso in cui le istruzioni del manuale non vengano rispettate.

### ATTENZIONE!



**ATTENZIONE!** Utilizzato se è presente un rischio di lesioni per l'operatore oppure danni all'ambiente circostante nel caso in cui le istruzioni del manuale non vengano rispettate.

### NOTA!

**NOTA!** Utilizzato se è presente un rischio di danni ai materiali oppure alla macchina nel caso in cui le istruzioni del manuale non vengano rispettate.

## Indice

### **SIMBOLOGIA**

I simboli sulla macchina: .....	62
Spiegazione dei livelli di avvertenza .....	62

### **PRESENTAZIONE**

Indice .....	63
--------------	----

### **PRESENTAZIONE**

Alla gentile clientela .....	64
Caratteristiche .....	64

### **PRESENTAZIONE**

Che cosa c'è nel rasaerba? .....	65
----------------------------------	----

### **DISPOSITIVI DI SICUREZZA DELLA MACCHINA**

Generalità .....	66
------------------	----

### **MONTAGGIO E REGOLAZIONI**

Generalità .....	67
Impugnatura .....	67
Altezza di taglio .....	67
Rabbocco dell'olio .....	67

### **OPERAZIONI CON IL CARBURANTE**

Generalità .....	68
Carburante .....	68
Rifornimento .....	68
Trasporto e rimessaggio .....	68

### **FUNZIONAMENTO**

Abbigliamento protettivo .....	69
Norme generali di sicurezza .....	69
Tecnica fondamentale di lavoro .....	70
Trasporto e rimessaggio .....	70
Avviamento e arresto .....	71

### **MANUTENZIONE**

Generalità .....	72
Schema di manutenzione .....	72
Ispezione generale .....	72
Livello dell'olio .....	72
Attrezzatura di taglio .....	72
Candela .....	73
Trasmissione e scatola del cambio .....	73
Filtro dell'aria .....	74
Cambio dell'olio .....	74
Sistema di alimentazione .....	74
Riciclaggio .....	74

### **CARATTERISTICHE TECNICHE**

Caratteristiche tecniche .....	75
Dichiarazione di conformità CE .....	76

## Alla gentile clientela

Congratulazioni per aver scelto di acquistare un prodotto Husqvarna! Le origini della Husqvarna risalgono al 1689 quando il re Karl XI fece costruire una fabbrica sulle rive del fiume Huskvarnaån per la produzione di moschetti. La posizione sul fiume Huskvarnaån è spiegata dal fatto che il fiume veniva usato per produrre energia, rappresentando così una vera e propria centrale idroelettrica. Durante gli oltre 300 anni della sua esistenza, l'azienda Husqvarna ha fabbricato innumerevoli prodotti, dalle stufe a legna fino ai moderni elettrodomestici, dalle macchine da cucire alle biciclette e alle motociclette. Nel 1956 venne lanciato il primo rasaerba a motore, seguito dalla motosega nel 1959 ed è proprio questo il settore di competenza odierno della Husqvarna.

La Husqvarna è oggi uno dei leader mondiali nella produzione di articoli per giardinaggio e silvicoltura, con qualità e prestazioni come priorità assoluta. L'idea commerciale si basa sullo sviluppo, la produzione e la commercializzazione di prodotti a motore destinati a giardinaggio e silvicoltura ed anche al settore edilizio e a quello dell'installazione di impianti. La Husqvarna vuole inoltre essere all'avanguardia per quanto concerne l'ergonomia, le esigenze dell'operatore, la sicurezza e il rispetto dell'ambiente, motivi per cui sono state introdotte una serie di innovazioni tecnologiche al fine di migliorare i prodotti da questi punti di vista.

Siamo convinti che sarete pienamente soddisfatti della qualità e delle prestazioni del nostro prodotto per un lungo tempo a venire. L'acquisto di uno dei nostri prodotti vi garantisce l'accesso alla competenza di personale qualificato per l'assistenza e le riparazioni in caso di necessità. Se non avete acquistato la macchina presso uno dei nostri rivenditori autorizzati, rivolgetevi alla più vicina officina di assistenza.

Ci auguriamo che rimarrete soddisfatti della vostra macchina e speriamo di potervi servire per molto tempo in futuro. Non dimenticate che questo manuale delle istruzioni è un documento di valore. Seguendone il contenuto (uso, assistenza, manutenzione ecc.) potrete aumentare notevolmente la durata della vostra macchina e anche il suo valore di usato. Se vendete la macchina, ricordate di consegnare il manuale delle istruzioni al nuovo proprietario.

La ringraziamo per aver scelto un prodotto Husqvarna.

La Husqvarna AB procede costantemente allo sviluppo dei propri prodotti e si riserva quindi il diritto di apportare, senza alcun preavviso, modifiche riguardanti fra l'altro la forma e l'aspetto esteriore.

## Caratteristiche

I prodotti Husqvarna si distinguono per valori di eccellenza in quanto a prestazioni, affidabilità, tecnologia innovativa, soluzioni tecniche avanzate e rispetto dell'ambiente.

Di seguito sono descritte alcune delle caratteristiche esclusive dei prodotti.

### Mulching

Sistema di taglio efficiente che sminuzza finemente l'erba e la disperde nel prato.

### Trazione anteriore

Quando l'impugnatura viene premuta, le ruote di trascinamento vengono sollevate dal prato rendendo più semplice l'uso della macchina.

### Motori semplici da avviare

I motori sono costruiti per essere quanto più semplici possibili da avviare.

### Impugnatura con sistema di smorzamento delle vibrazioni

Le impugnature con sistema di smorzamento delle vibrazioni prevengono le lesioni da vibrazione per coloro che tagliano l'erba di frequente e per lunghi periodi di tempo.

### Risparmio di tempo grazie alla notevole larghezza di taglio

Maggiore è la larghezza di taglio, minore sarà il tempo da dedicare al taglio.

### Efficiente nei consumi e silenzioso

Rasaerba silenziosi ed efficienti nei consumi e nelle prestazioni che non disturberanno l'utente e i suoi vicini.

# PRESENTAZIONE

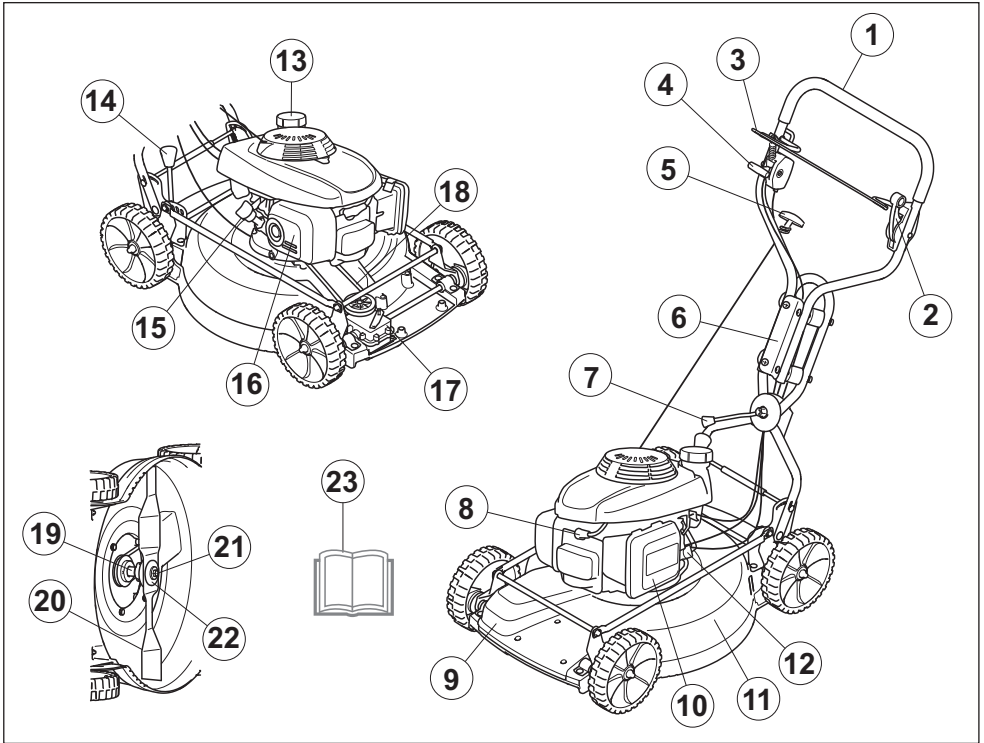

## Che cosa c'è nel rasaerba?

- |  |   |
|--|---|
| 1 Impugnatura                                  | 13 Serbatoio carburante                 |
| 2 Comando della frizione                       | 14 Regolazione dell'altezza di taglio   |
| 3 Manopola del freno del motore                | 15 Asta di livello / rabbocco dell'olio |
| 4 Acceleratore/comando della valvola dell'aria | 16 Marmitta                             |
| 5 Maniglia di avviamento                       | 17 Riduttore                            |
| 6 Ammortizzatori                               | 18 Cinghia di trasmissione              |
| 7 Impugnatura regolazione angolata             | 19 Attacco del coltello                 |
| 8 Candela                                      | 20 Coltello                             |
| 9 Scatola ingranaggi                           | 21 Bullone del coltello                 |
| 10 Filtro dell'aria                            | 22 Rondella elastica                    |
| 11 Carter del gruppo di taglio                 | 23 Istruzioni per l'uso                 |
| 12 Rubinetto benzina                           |   |

# DISPOSITIVI DI SICUREZZA DELLA MACCHINA

## Generalità

In questo capitolo vengono presentati i dispositivi di sicurezza della macchina, la loro funzione, il controllo e la manutenzione necessari per assicurarne una funzione ottimale.



**AVVERTENZA! Non usare mai una macchina con dispositivi di sicurezza difettosi. Se la macchina non supera tutti i controlli, contattare un'officina per le necessarie riparazioni.**

**Prevenire la messa in funzione accidentale rimuovendo il cavo di accensione dalla candela.**

## Carter del gruppo di taglio

- Il carter del gruppo di taglio è concepito per ridurre le vibrazioni e per ridurre il rischio di ferite da taglio.

### Controllo del carter del gruppo di taglio

- Controllare che il carter del gruppo di taglio sia integro e che non presenti difetti visibili, ad esempio incrinature del materiale.

## Scatola ingranaggi

- La scocca di protezione è concepita per ridurre il rischio di intrappolarsi e per estrarre la cinghia di trasmissione in caso di rottura.

### Controllo della scatola ingranaggi

- Accertarsi che la copertura protettiva non sia danneggiata e sia avvitata in sede.

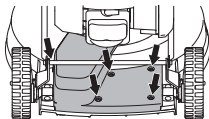

## Manopola del freno del motore

- Il freno del motore è concepito per arrestare il motore. Rilasciando la presa della manopola il motore deve arrestarsi.

### Controllo della manopola del freno motore

- Accelerare a fondo e rilasciare quindi il dispositivo del freno. Il motore deve fermarsi e la trasmissione disinserirsi.

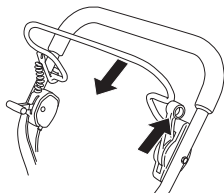

- Il freno del motore deve sempre essere regolato in modo che il motore si arresti entro 3 secondi.

## Sistema di smorzamento delle vibrazioni



**AVVERTENZA! La sovraesposizione a vibrazioni può provocare lesioni vascolari o nervose in soggetti che soffrono di disfunzioni circolatorie. Rivolgersi a un medico se si provano sintomi ricollegabili alla sovraesposizione a vibrazioni. Esempi di questi sintomi: intorpidimento, perdita di sensibilità, "formicolio", "torpore", dolore, mancanza di forza o riduzione delle forze normali, alterazioni di colore o aspetto della pelle. Questi sintomi si manifestano solitamente a dita, mani o polsi. I sintomi possono accentuarsi a temperature rigide.**

- Il sistema di smorzamento delle vibrazioni adottato, elimina la maggior parte delle vibrazioni che si sviluppano durante l'uso della macchina.
- Il tubo in acciaio del sistema delle impugnature e il carter del gruppo di taglio sono costruiti in modo da ridurre al minimo le vibrazioni provenienti dal motore. Questo modello dispone anche di 4 smorzatori inseriti nel corpo della maniglia per ridurre ulteriormente le vibrazioni

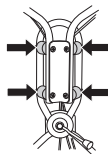

### Controllare il sistema di smorzamento delle vibrazioni

- Controllare che le impugnature e gli elementi antivibrazioni non siano danneggiati.

## Marmitta



**AVVERTENZA! Non utilizzare mai la macchina senza marmitta o con marmitta in cattive condizioni. Una marmitta difettosa può aumentare sensibilmente il livello acustico e il pericolo di incendio. Tenere a portata di mano un estintore o altri attrezzi per spegnere le fiamme.**

**La marmitta è molto calda durante l'uso e per un po' di tempo dopo. Quanto detto vale anche se la macchina funziona al minimo. Considerare il pericolo di incendio, specialmente quando si movimentano sostanze e/o gas infiammabili.**

- La marmitta è costruita in modo da assicurare il minimo livello di rumorosità e da allontanare i gas di scarico del motore dall'operatore.

### Controllo della marmitta

- Controllare periodicamente che la marmitta sia integra e fissata correttamente.

# MONTAGGIO E REGOLAZIONI

## Generalità



**IMPORTANTE!** Prevenire la messa in funzione accidentale rimuovendo il cavo di accensione dalla candela.

## Impugnatura

### Montaggio

- Montare l'impugnatura superiore utilizzando il dado dell'impugnatura sulla piastra della guida. Non dimenticare la rondella fra la piastra e il dado a ruota. Non sono necessari attrezzi per il montaggio.

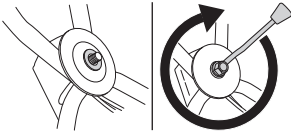

### Impostazioni

- Se necessario, il manubrio può essere girato leggermente di fianco mediante l'apposito snodo. Il manubrio può essere regolato su diverse posizioni in modo da ottenere la migliore posizione di guida, ad es. quando si taglia in prossimità di siepi o recinzioni.

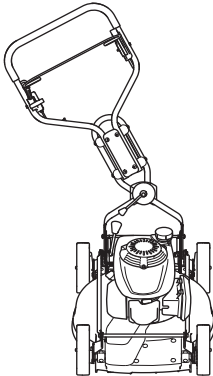

- È possibile regolare l'altezza della leva. Sollevando il fermo e facendo scorrere l'impugnatura in avanti o indietro, è possibile regolare l'altezza in due posizioni.

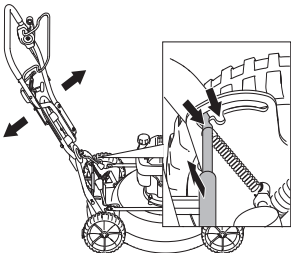

- Quando si ripone la macchina in rimessa, l'impugnatura può essere messa in posizione di rimessaggio. Sollevare il fermo e far scorrere l'impugnatura avanti. Non usare questa modalità durante il taglio o per condurre il rasaerba.

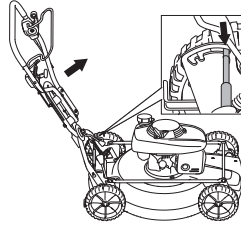

## Altezza di taglio

N.B! Non impostare l'altezza di taglio ad un livello troppo basso poiché esiste il rischio che i coltelli colpiscano il terreno in caso di irregolarità.

Il dispositivo di regolazione dell'altezza di taglio è munito di molle. L'altezza di taglio può essere regolata su cinque diverse posizioni.

- Per ridurre l'altezza di taglio spingere la leva verso sinistra e poi in avanti.

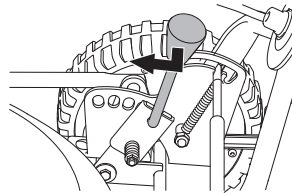

- Per aumentare l'altezza di taglio spingere la leva verso sinistra e poi all'indietro.

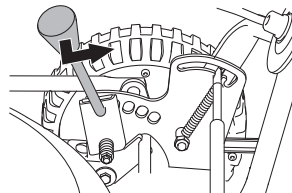

## Rabbocco dell'olio

- Il serbatoio dell'olio è vuoto alla consegna. Rabboccare olio fino al segno FULL sull'astina di misurazione. Vedere anche le istruzioni alla voce Manutenzione. L'olio motore deve essere sostituito dopo le prime 5 ore.

# OPERAZIONI CON IL CARBURANTE

## Generalità



**AVVERTENZA!** Un motore acceso in un ambiente chiuso o mal ventilato può essere causa di morte per soffocamento o avvelenamento da monossido di carbonio.

Il carburante e i vapori tossici sono altamente infiammabili e la loro inalazione o il contatto cutaneo possono provocare gravi lesioni. Agire dunque con cautela maneggiando il carburante e assicurare una buona ventilazione dell'ambiente durante l'operazione.

I gas di scarico del motore sono molto caldi e possono contenere scintille in grado di provocare incendi. Non avviare mai la macchina in ambienti chiusi o vicino a materiale infiammabile!

Non fumare né collocare oggetti caldi nelle vicinanze del carburante.

## Carburante

**NOTA!** La macchina è dotata di motore a quattro tempi. Accertarsi che ci sia sempre olio a sufficienza nel serbatoio dell'olio.

## Benzina

- Usare benzina di buona qualità, con o senza piombo.
- Il numero minimo di ottani raccomandato è 90 (RON). Se si utilizza una benzina con un numero di ottani inferiore a 90, il motore può strappare. In tal caso la temperatura del motore aumenta e possono verificarsi gravi avarie.
- Usare nei casi in cui sia possibile una benzina ecologica, la cosiddetta benzina alchilata.

## Olio motore

**NOTA!** Controllare il livello dell'olio prima di avviare il rasaerba. Un livello dell'olio troppo basso può provocare seri danni al motore.

- Consultare le istruzioni nella sezione "Manutenzione".
- L'olio motore deve essere sostituito dopo le prime 5 ore. Fare riferimento ai dati tecnici per le indicazioni del tipo di olio da utilizzare. Non usare mai olio per motori a due tempi.

## Rifornimento



**AVVERTENZA!** Spegnerne il motore e lasciarlo raffreddare alcuni minuti prima del rifornimento. Il motore deve essere spento e l'interruttore di arresto deve essere in posizione di arresto (STOP).

Utilizzare sempre una latta di benzina per evitare il rischio di sversamento.

Aprire il tappo del serbatoio con cautela, per eliminare eventuali sovrappressioni.

Pulire intorno al tappo del serbatoio carburante.

Dopo il rifornimento chiudere bene il tappo. La negligenza potrebbe provocare un incendio.

Prima di avviare la macchina spostarla di almeno 3 metri dal luogo del rifornimento.

Non accendere mai la macchina:

- Se avete versato del carburante o dell'olio per motore sulla macchina: Asciugare il versato e lasciar evaporare i residui di benzina.
- Se avete versato del carburante su voi stessi o sui vostri abiti, cambiare abiti. Lavare le parti del corpo che sono venute a contatto con il carburante. Usare acqua e sapone.
- Se vi sono perdite di carburante nella macchina. Controllare con regolarità la presenza di eventuali perdite dal tappo del serbatoio o dai tubi di alimentazione.

## Trasporto e rimessaggio

- Il rimessaggio e il trasporto della macchina e del carburante devono essere eseguiti in modo che eventuali perdite o vapori non rischino di venire a contatto con scintille o fiamme aperte, generate ad esempio da macchine elettriche, motori elettrici, contatti/interruttori o caldaie.
- Per il rimessaggio e il trasporto del carburante usare recipienti adeguati ed omologati per tale scopo.

## Lunghi periodi di rimessaggio

- In caso di rimessaggio della macchina per un periodo prolungato il serbatoio del carburante va svuotato. Per l'eliminazione dei resti inutilizzati di carburante rivolgersi al più vicino distributore di benzina.
- Mettere l'impugnatura in posizione di rimessaggio.
- Sollevare il fermo e fare scorrere l'impugnatura in avanti.

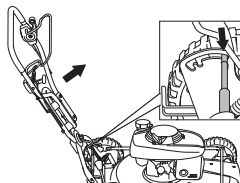



# FUNZIONAMENTO

## Abbigliamento protettivo

Lavorando con la macchina usare sempre abbigliamento protettivo omologato. L'uso di abbigliamento protettivo non elimina i rischi di lesioni, ma riduce gli effetti del danno in caso di incidente. Consigliatevi con il vostro rivenditore di fiducia per la scelta dell'attrezzatura adeguata.

Usare sempre:

- Utilizzare dei paraorecchie se il livello acustico supera gli 85 dB.
- Scarpe o stivali robusti e antisdrucchio.
- Pantaloni lunghi robusti. Non indossare pantaloni corti o sandali e non camminare a piedi scalzi.
- Usare i guanti in caso di necessità, ad esempio durante il montaggio, il controllo o la pulizia del gruppo di taglio.

## Norme generali di sicurezza

Questa sezione elenca le norme basilari per un uso sicuro della mototroncatrice per muri. Queste informazioni non potranno mai sostituire la competenza di un professionista, costituita sia da formazione professionale che da esperienza pratica.

- Prima di usare la macchina, leggere per intero le istruzioni per l'uso e accertarsi di averne compreso il contenuto.
- Tenere presente che l'operatore è responsabile di eventuali incidenti o pericoli per gli altri o le cose.
- La macchina deve rimanere pulita. I segnali e gli adesivi devono essere interamente leggibili.

## Impiegare sempre il buon senso

Non è possibile coprire tutte le situazioni immaginabili che potreste affrontare. Prestare sempre attenzione e usare il buon senso. In situazioni in cui vi sentite incerti su come procedere, rivolgersi sempre ad un esperto. Contattate il vostro rivenditore o un operatore che abbia esperienza della macchina. Evitare ogni tipo di operazione per la quale non vi sentiate sufficientemente competenti!



**AVVERTENZA! Questa macchina genera un campo elettromagnetico durante il funzionamento che in determinate circostanze può interferire con impianti medici attivi o passivi. Per ridurre il rischio di gravi lesioni personali o mortali, i portatori di tali impianti devono consultare il proprio medico e il relativo produttore prima di utilizzare la macchina.**



**AVVERTENZA! Se utilizzata in modo improprio o non corretto, la macchina può essere un attrezzo pericoloso in grado di provocare gravi lesioni o morte dell'operatore, o di altre persone.**

**Non permettere mai a bambini o persone non autorizzate di utilizzare o sottoporre a manutenzione la macchina.**

**La macchina non deve essere utilizzata da persone con capacità psicofisiche ridotte o persone che, per motivi di salute, non sono nella posizione di poterla utilizzare senza la supervisione di una persona responsabile della loro sicurezza.**

**Non consentire mai ad altri l'utilizzo della macchina senza accertarsi che abbiano capito il contenuto del manuale di istruzioni.**

**Non utilizzare mai la macchina in condizioni di stanchezza oppure sotto l'effetto di alcolici, stupefacenti o farmaci in grado di alterare la vista, la capacità di valutazione o la coordinazione.**



**AVVERTENZA! Modifiche e/o utilizzo di accessori non autorizzati possono causare gravi lesioni e la morte dell'operatore o altre persone. Evitare assolutamente di modificare la versione originale della macchina senza l'autorizzazione del fabbricante.**

**Non modificare mai la macchina né utilizzarla se sembra essere stata modificata da altri.**

**Non usare mai una macchina difettosa. Seguire le istruzioni per l'uso e la manutenzione indicate nel presente manuale. Alcuni interventi devono essere eseguiti da personale specializzato. Vedi istruzioni alla voce Manutenzione.**

**Usare sempre accessori originali.**

---

# FUNZIONAMENTO

---

## Sicurezza dell'area di lavoro

- Prima di iniziare le operazioni, ripulire il prato da rami, ramoscelli, sassi ecc.
- Gli oggetti che urtano il gruppo di taglio potrebbero essere proiettati e causare danni a cose e persone. Tenere lontano da animali e persone.
- Evitare di lavorare in condizioni di tempo sfavorevoli. Ad esempio nebbia, pioggia intensa, vento forte ecc. Lavorare nel maltempo è faticoso e può creare situazioni di pericolo, ad esempio un terreno sdrucchiolevole.
- Osservare l'ambiente circostante per accertarsi che non ci siano elementi che possano influire sul controllo della macchina.
- Prestare attenzione a radici, pietre, rametti, fossi, canali ecc. L'erba alta può nascondere ostacoli.
- La rasatura sui pendii può essere pericolosa. Non usare il rasaerba sui terreni molto scoscesi. Non è consigliabile usare il rasaerba su terreni con angolo di pendenza superiore a 15 gradi.
- In caso di terreni in pendenza il percorso dovrebbe essere ad angolo retto rispetto al pendio. È molto più facile procedere trasversalmente su un pendio che in salita e discesa.
- Prestare attenzione in prossimità di angoli e oggetti nascosti, potrebbero ostacolare la visuale.

## Sicurezza sul lavoro

- Il rasaerba è concepito esclusivamente per la rasatura di superfici erbose. Non utilizzare la macchina per altri scopi.
- Usare sempre abbigliamento protettivo. Vedi istruzioni alla voce Abbigliamento protettivo.
- Non avviare mai il rasaerba prima di aver montato il coltello e tutti i carter. Il coltello potrebbe staccarsi e causare danni alle persone.
- Evitare che il coltello colpisca corpi estranei, ad esempio radici o simili. Questo può comportare una perdita di affilatura del coltello e il piegamento dell'albero motore. Un albero piegato implica un cattivo equilibrio e forti vibrazioni, il che comporta un grave rischio che il coltello si stacchi.
- La manopola del freno non dev'essere mai fissata in modo permanente all'impugnatura quando la macchina è in funzione.
- Situare il rasaerba su una superficie piana e metterlo in moto. Accertarsi che il coltello non venga a contatto con il suolo o con corpi estranei.
- Posizionarsi sempre dietro la macchina. Consentire a tutte le ruote di restare a contatto con il suolo e tenere entrambe le mani sull'impugnatura durante il taglio. Tenere le mani e i piedi lontani dai dischi rotanti.
- Non ribaltare la macchina a motore in moto. Evitare di correre con la macchina quando questa è in funzione. Camminare sempre, spingendo la macchina.

- Prestare la massima attenzione nel tirare la macchina verso di sé durante l'operazione.
- Non sollevare o trasportare mai un rasaerba con il motore acceso. Se dovete sollevare il rasaerba, spegnere prima il motore e staccare il cavo di accensione dalla candela.
- Spegnere il motore in caso di spostamento della macchina su un terreno che non dev'essere rasato. Ad esempio vialetti ghiaiosi, pietre, sassi, asfalto ecc.
- Evitare di correre con la macchina quando questa è in funzione. Camminare sempre, spingendo la macchina.
- Spegnere il motore prima di modificare l'altezza di taglio. Non effettuare mai regolazioni a motore acceso.
- Non lasciare mai la macchina incustodita a motore acceso. Spegnere il motore. Verificare che il gruppo di taglio non abbia smesso di ruotare.
- In caso di collisione con un oggetto o all'insorgere di vibrazioni fermare la macchina. Togliere il cavo di accensione dalla candela. Controllare che la macchina non presenti danni. Riparare eventualmente ogni danno riscontrato.

## Tecnica fondamentale di lavoro

- Utilizzare sempre un disco affilato per ottenere risultati ottimali. Un disco non tagliente è causa di un taglio non uniforme e l'erba ingiallisce sulla superficie di taglio.
- Non tagliare mai più di 1/3 della lunghezza dell'erba. Questo vale particolarmente nei periodi di siccità. Iniziare a tagliare con un'altezza di taglio elevata. Controllare poi il risultato e regolare l'altezza in modo adeguato. Se l'erba è particolarmente lunga, eseguire l'operazione lentamente e ripeterla se necessario.
- Tagliare sempre in direzioni diverse per evitare il formarsi di strisce sul prato.

## Trasporto e rimessaggio

- Assicurare le attrezzature durante il trasporto per evitare danni di trasporto e incidenti.
- Conservate l'attrezzatura in un luogo chiuso a chiave e quindi lontano dalla portata di bambini e di persone non autorizzate.
- Conservare la macchina e i suoi accessori in un luogo asciutto e protetto dal gelo.
- Per il trasporto e la conservazione del carburante, vedere la sezione "Operazioni con il carburante".

# FUNZIONAMENTO

## Avviamento e arresto

### Prima dell'avviamento



**AVVERTENZA!** Prima di usare la macchina, leggere per intero le istruzioni per l'uso e accertarsi di averne compreso il contenuto.

Usare sempre abbigliamento protettivo. Vedi istruzioni alla voce **Abbigliamento protettivo**.

- Osservare che non vi siano non addetti ai lavori nelle vicinanze.
- Eseguire la manutenzione giornaliera. Consultare le istruzioni nella sezione "Manutenzione".
- Accertarsi che il cavo di accensione sia ben collegato alla candela.

### Avviamento

#### Motore freddo

- Portare l'acceleratore in posizione di starter.

#### Avviamento del motore

- Regolare il comando dell'acceleratore a pieno acceleratore.

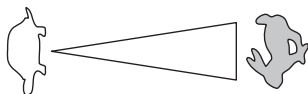

- Aprire il rubinetto della benzina.
- La manopola del freno del motore dev'essere tenuta contro l'impugnatura all'avviamento del motore.

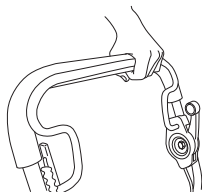

- Posizionarsi dietro la macchina.
- Afferrare la manopola di avviamento, estrarre lentamente la cordicella di avviamento con la mano destra fino a quando si avverte resistenza (i ganci di avviamento entrano in azione). Tirare con forza per avviare il motore. Non avvolgere mai la cordicella di avviamento intorno alla mano.

### Trasmissione

- Per inserire la marcia, premere in avanti la leva della frizione.

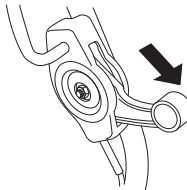

### Arresto

- Il motore si arresta rilasciando la manopola del freno del motore. La marcia si disinserisce anche quando si rilascia la manopola del freno
- È possibile sganciare solo la ruota motrice rilasciando leggermente la leva del freno.

## Generalità



**AVVERTENZA!** L'utilizzatore può eseguire solo le operazioni di manutenzione e assistenza descritte in questo manuale delle istruzioni. Per operazioni di maggiore entità rivolgersi ad un'officina autorizzata.

**Prevenire la messa in funzione accidentale rimuovendo il cavo di accensione dalla candela.**

**La durata della macchina può ridursi e il rischio di incidenti aumentare se la manutenzione non viene eseguita correttamente e se l'assistenza e/o le riparazioni non vengono effettuate da personale qualificato. Per ulteriori informazioni rivolgersi alla più vicina officina di assistenza.**

- Fate controllare regolarmente la macchina dal vostro distributore Husqvarna per eventuali messe a punto e riparazioni.
- Usare sempre accessori originali.

## Schema di manutenzione

Nel programma di manutenzione è possibile verificare quali parti della macchina richiedono manutenzione e a quali intervalli deve essere eseguita. Gli intervalli sono calcolati in base all'uso giornaliero della macchina e potrebbe differire a seconda della frequenza di utilizzo.

Manutenzione giornaliera	Manutenzione settimanale	Manutenzione mensile
Ispezione generale	Candela	Sostituzione della cinghia di trasmissione
Pulitura esterna	Sistema di smorzamento delle vibrazioni*	Filtro dell'aria
Livello dell'olio	Marmitta*	Cambio dell'olio
Attrezzatura di taglio		Sistema di alimentazione
Batteria		
Carter del gruppo di taglio e scocca di protezione*		
Manopola del freno del motore*		

\*Vedere istruzioni nella sezione "Dispositivi di sicurezza della macchina".

## Ispezione generale

- Controllare che dadi e viti siano ben serrati.

### Pulitura esterna

- Ripulire il rasaerba da foglie, erba e simili usando una spazzola.
- Non utilizzare una lancia ad alta pressione per pulire la macchina.
- Non dirigere mai getti d'acqua sul motore.
- Pulire la presa dell'aria del dispositivo di avviamento. Controllare il dispositivo di avviamento e la cordicella.
- Durante la pulizia sotto lo scomparto di taglio, girare la macchina mettendola con le candele verso l'alto. Svuotare il serbatoio del carburante.

### Livello dell'olio

Collocare il rasaerba su una superficie piana durante il controllo del livello dell'olio. Controllare il livello dell'olio con l'asticella fissata al tappo del serbatoio.

- Rimuovere il tappo dell'olio e pulire l'asta di livello.
- Riposizionare l'asta di livello. Il tappo del serbatoio dev'essere completamente avvitato per poter rilevare l'esatto livello dell'olio.
- Se il livello dell'olio è basso, rabboccare con olio per motore fino al marchio superiore dell'asticella.

### Attrezzatura di taglio

- Controllare il gruppo di taglio per individuare danni o incrinature. Un gruppo di taglio danneggiato dev'essere sostituito.
- Accertarsi che il coltello sia sempre ben affilato e ben equilibrato.

**N.B!** La sostituzione o l'affilatura delle lame devono essere effettuate da un'officina di assistenza autorizzata. Le lame devono essere bilanciate dopo l'affilatura.

In caso di urto di ostacoli che comportano il blocco della macchina, sostituire le lame danneggiate. Il centro di assistenza può valutare se la lama può essere affilata o deve essere sostituita.

## Sostituzione dei dischi



**AVVERTENZA! Usare sempre dei guanti robusti durante le operazioni di assistenza e manutenzione del gruppo di taglio. I coltelli sono molto taglienti e ci si può ferire facilmente.**

### Smontaggio

- Svitare il bullone che fissa il coltello.

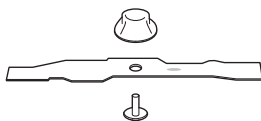

- Rimuovere il disco usato. Verificare che la staffa del disco sia priva di danni. Controllare inoltre che il bullone del coltello sia integro e che l'albero motore non sia piegato.

### Montaggio

- Collocare la lama contro la staffa della lama. Assicurarsi che il tagliente sia correttamente centrato sull'albero. Collocare la lama in modo che sia a 90 gradi dalla feritoia della chiave nella l'albero motore.

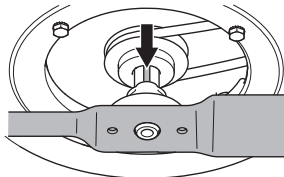

Inserire la rondella reggispinna e serrare correttamente bullone e rondella. Il bullone va serrato con una coppia di 45-60 Nm.

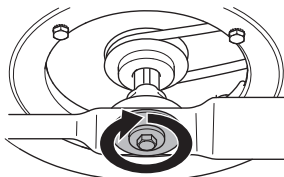

- Girare manualmente il disco per verificare che possa ruotare liberamente. Provare la macchina.

## Candela

**NOTA! Usare candele originali o di tipo raccomandato! Altre candele possono danneggiare cilindro e pistone.**

- Se la macchina presenta bassa potenza, difficoltà di avviamento o minimo irregolare: controllare sempre la candela prima di adottare qualsiasi altro provvedimento. Se questa è incrostata, pulirla e

controllare la distanza tra gli elettrodi, che deve essere 0,7-0,8 mm. Sostituire se necessario.

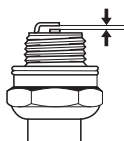

## Trasmissione e scatola del cambio

La cinghia centrale scorre fra l'albero motore e la trasmissione.

Accertarsi che le ruote e gli assi delle ruote siano puliti e privi di foglie, erba ecc. È inoltre importante mantenere pulita la zona intorno alla scatola del cambio della trasmissione.

- Togliere la scocca di protezione svitando le viti.

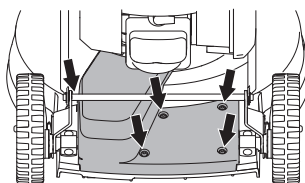

- Estrarre quindi la scocca da sotto la barra e sopra l'albero motore.

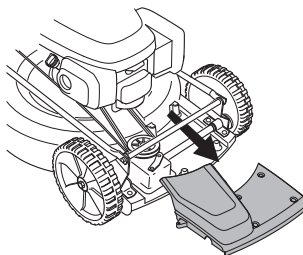

- Pulire la scatola del cambio con una spazzola. Controllare anche che la cinghia di trasmissione e la puleggia della cinghia siano prive di difetti, ad esempio incrinature.

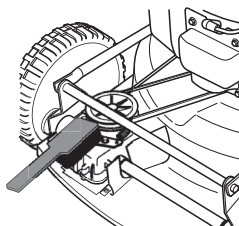

## Sostituzione della cinghia di trasmissione

- Togliere il coltello.
- Estrarre la cinghia dalla puleggia cinghia dell'albero motore.
- Sostituire con una nuova cinghia.
- Montare il disco.

## Filtro dell'aria

- Smontare il coperchio del filtro dell'aria ed estrarre il filtro.

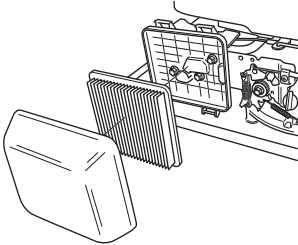

- Pulire il filtro scuotendolo contro una superficie piana. Non usare mai solventi contenenti petrolio, ad esempio paraffina, oppure aria compressa per pulire il filtro.
- Il filtro non ritorna mai completamente pulito. Pertanto va sostituito periodicamente con uno nuovo. **Un filtro danneggiato va sostituito immediatamente.**
- Durante il montaggio, accertarsi che il filtro dell'aria sia del tutto aderente al portafiltro.

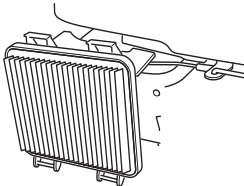

## Cambio dell'olio

- Vuotare il serbatoio del carburante. Chiudere il rubinetto della benzina.
- Svitare il tappo del serbatoio dell'olio.

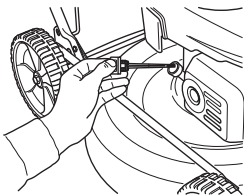

- Usare un recipiente idoneo per raccogliere il lubrificante.

- Far uscire l'olio facendolo scolare dal tubo di rifornimento dopo aver inclinato il motore. Rivolgersi alla più vicina stazione di servizio per lo smaltimento dell'olio per motore in eccesso.
- Riempire con nuovo olio motore di buona qualità. Vedere le istruzioni nella sezione "Dati tecnici".
- Controllare il livello dell'olio con l'asticella fissata al tappo del serbatoio. Il tappo del serbatoio dev'essere completamente avvitato per poter rilevare l'esatto livello dell'olio.

## Sistema di alimentazione

- Accertarsi dell'integrità di coperchio del serbatoio e relativa tenuta. All'interno del tappo del serbatoio è presente un filtro a forma di orologio ed una membrana in gomma che previene le perdite dovute all'evaporazione. La spirale filettata ha la funzione di una ventola. Se il tappo del serbatoio si rompe, è importante sostituirlo con un tappo originale adeguato per quel particolare motore.
- Controllare il tubo pescante. Sostituire se necessario.

## Riciclaggio

Questa macchina presenta i requisiti adeguati per una lunga durata. Pertanto l'impatto ambientale della macchina risulta minimo. Eseguire le operazioni di assistenza e manutenzione secondo le istruzioni del presente manuale. In questo modo il motore dura più a lungo e le emissioni pericolose vengono ridotte al minimo.

Quando questo prodotto sarà usurato e non più utilizzabile dovrà essere restituito al rivenditore o ad altri per essere riciclato. La macchina viene smontata e le parti suddivise nei diversi materiali per il riciclaggio. La maggior parte dei pezzi di questa macchina sono riciclabili.

# CARATTERISTICHE TECNICHE

## Caratteristiche tecniche

	<b>WB53S e</b>
<b>Motore</b>	
Produttore del motore	Honda
Cilindrata, cm <sup>3</sup>	160
Regime, rpm	2900
Potenza nominale motore, kW (vedi nota 1)	2,8
<b>Sistema di accensione</b>	
Candela	NGK BPR6ES
Distanza all'elettrodo, mm	0,7-0,8
<b>Carburante, lubrificazione</b>	
Capacità serbatoio carburante, litri	0,91
Capacità serbatoio olio, litri	0,55
Olio motore	SAE 30/SAE 10W-30
<b>Peso</b>	
Macchina con serbatoi vuoti, kg	38
<b>Emissioni di rumore (vedi nota 2)</b>	
Livello potenza acustica, misurato dB(A)	96
Livello potenza acustica, garantito L <sub>WA</sub> dB(A)	97
<b>Livelli di rumorosità (vedi nota 3)</b>	
Livello pressione acustica all'udito dell'operatore, dB(A)	82
<b>Livelli di vibrazioni, a<sub>hveq</sub> (vedi nota 4)</b>	
Impugnatura, m/s <sup>2</sup>	3,3
<b>Sistema di taglio</b>	
Altezza di taglio, mm	28-65
Larghezza di taglio, cm	53
Coltello	Mulcher, 53 cm
<b>Trasmissione</b>	
Velocità, km/h	4,8

Nota 1 : La potenza nominale del motore indicata corrisponde alla potenza netta media (al rapporto giri/min. specificato) di un tipico motore in fase di produzione per il modello di motore misurato dalla normativa SAE J1349/ISO1585. I motori per produzione di massa potrebbero presentare un valore diverso da questo. L'uscita di potenza effettiva del motore installata nella macchina finale dipende dalla velocità di funzionamento, dalle condizioni ambientali e da altri valori.

Nota 2: Emissione di rumore nell'ambiente misurato come potenza acustica (L<sub>WA</sub>) in base alla direttiva CE 2000/14/CE.

Nota 3: Livello di pressione acustica in ottemperanza alla norma EN 836. I dati riportati per il livello di pressione acustica hanno una dispersione statistica tipica (deviazione standard) di 1,2 dB(A).

Nota 4: Livello di vibrazioni in ottemperanza alla norma EN 836. I dati riportati per il livello di vibrazione hanno una dispersione statistica tipica (deviazione standard) di 0,2 m/s<sup>2</sup>.

---

# CARATTERISTICHE TECNICHE

---

## Dichiarazione di conformità CE

### (Solo per l'Europa)

**Husqvarna AB**, SE-561 82 Huskvarna, Svezia, tel.: +46-36-146500, dichiara che il rasaerba **Husqvarna WB53S e** avente numero di serie a partire da 12XXXXXXX è conforme alle norme previste nelle seguenti DIRETTIVE DEL CONSIGLIO:

- del 17 maggio 2006 "sulle macchine" **2006/42/CE**
- del 15 dicembre 2004 "sulla compatibilità elettromagnetica" **2004/108/CE**.
- dell'8 maggio 2000 "sull'emissione di rumore nell'ambiente" **2000/14/CE**.

Per informazioni relative alle emissioni di rumore, vedi capitolo Dati tecnici.

Sono state applicate le seguenti norme: EN 836, ISO 11094, EN 55012.

Organo competente: **0404, SMP Svensk Maskinprovning AB**, Fyrisborgsgatan 3, SE-754 50 Uppsala, ha pubblicato rapporti relativi all'attestazione della conformità in base all'allegato VI della DIRETTIVA DEL CONSIGLIO dell'8 maggio 2000 "sull'emissione di rumore nell'ambiente" 2000/14/CE.

Huskvarna 23 febbraio 2012



Bengt Ahlund, Responsabile ricerca e sviluppo

(Rappresentante autorizzato per Husqvarna AB e responsabile della documentazione tecnica.)

**Istruzioni originali**



# SYMBOLERKLÄRUNG

## Symbole am Gerät:

**WARNUNG!** Das Gerät kann falsch oder nachlässig angewendet gefährlich sein und zu schweren oder gar lebensgefährlichen Verletzungen des Benutzers oder anderer Personen führen.

Lesen Sie die Bedienungsanweisung sorgfältig durch und machen Sie sich mit dem Inhalt vertraut, bevor Sie das Gerät benutzen.

Warnung vor hochgeschleuderten und abprallenden Gegenständen.

Sorgen Sie dafür, dass sich im Arbeitsbereich keine Unbefugten aufhalten.

Durch Trennen des Zündkabels von der Zündkerze versehentliches Starten vermeiden.

Warnung vor rotierenden Messern. Auf Hände und Füße Acht geben.

Dafür sorgen, dass Hände und Füße nicht an die Schneidausrüstung kommen, wenn der Motor läuft.

Dieses Produkt stimmt mit den geltenden CE-Richtlinien überein.

Umweltbelastende Geräuschemissionen gemäß der Richtlinie der Europäischen Gemeinschaft. Die Emission des Gerätes ist im Kapitel Technische Daten und auf dem Geräteschild angegeben.

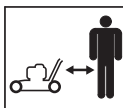

## Erläuterung der Warnstufen

Es bestehen drei unterschiedliche Warnstufen.

### WARNUNG!



**WARNUNG!** Nichtbeachtung der Anweisungen in diesem Handbuch kann zu Verletzungen bzw. zum Tod des Bedieners oder zu Beschädigungen in der Umgebung führen.

### ACHTUNG!



**ACHTUNG!** Nichtbeachtung der Anweisungen in diesem Handbuch kann zur Verletzung des Bedieners bzw. zu Beschädigungen in der Umgebung führen.

### HINWEIS!

**HINWEIS!** Nichtbeachtung der Anweisungen in diesem Handbuch kann zu Beschädigungen der Umgebung bzw. der Maschine führen.

---

# VORSTELLUNG

---

## Inhalt

### SYMBOLERKLÄRUNG

Symbole am Gerät: .....	77
Erläuterung der Warnstufen .....	77

### VORSTELLUNG

Inhalt .....	78
--------------	----

### VORSTELLUNG

Sehr geehrter Kunde! .....	79
Merkmale .....	79

### VORSTELLUNG

Was ist was am Rasenmäher? .....	80
----------------------------------	----

### SICHERHEITSAUSRÜSTUNG DES GERÄTES

Allgemeines .....	81
-------------------	----

### MONTAGE UND EINSTELLUNGEN

Allgemeines .....	82
Handgriff .....	82
Schnitthöhe .....	82
Auffüllen von Öl .....	82

### UMGANG MIT KRAFTSTOFF

Allgemeines .....	83
Kraftstoff .....	83
Tanken .....	83
Transport und Aufbewahrung .....	83

### BETRIEB

Persönliche Schutzausrüstung .....	84
Allgemeine Sicherheitsvorschriften .....	84
Grundlegende Arbeitstechnik .....	86
Transport und Aufbewahrung .....	86
Starten und stoppen .....	86

### WARTUNG

Allgemeines .....	87
Wartungsschema .....	87
Generalinspektion .....	87
Ölstand .....	87
Schneidausrüstung .....	87
Zündkerze .....	88
Antrieb und Getriebe .....	88
Luftfilter .....	89
Ölwechsel .....	89
Kraftstoffsystem .....	89
Recycling .....	89

### TECHNISCHE DATEN

Technische Daten .....	90
EG-Konformitätserklärung .....	91

---

# VORSTELLUNG

---

## Sehr geehrter Kunde!

Herzlichen Glückwunsch zu Ihrem Kauf eines Husqvarna-Produkts! Husqvarnas Geschichte reicht bis ins Jahr 1689 zurück, als König Karl XI eine Fabrik an den Ufern des Flusses Huskvarna errichten ließ, in der Musketen gefertigt werden sollten. Die Lage am Huskvarna bot sich an, da der Fluss zur Erzeugung von Wasserkraft verwendet wurde und so als Wasserkraftwerk diente. In den mehr als 300 Jahren seit dem Bestehen des Husqvarna-Werks wurden unzählige Produkte hergestellt, angefangen von Holzöfen bis hin zu modernen Küchenmaschinen, Nähmaschinen, Fahr- und Motorrädern usw. 1956 wurde der erste Motorrasenmäher auf den Markt gebracht, gefolgt von der Motorsäge 1959, und in diesem Bereich ist Husqvarnas auch heute tätig.

Husqvarna ist gegenwärtig einer der weltführenden Hersteller von Forst- und Gartenmaschinen und legt vor allem Wert auf Qualität und Leistungskraft. Das Unternehmenskonzept umfasst die Entwicklung, Herstellung und den Vertrieb von Produkten für den Einsatz in Wald und Garten sowie in der Bauindustrie. Husqvarnas Ziel ist es, auch in den Bereichen Ergonomie, Benutzerfreundlichkeit, Sicherheit und Umwelt führend zu sein – dies lässt sich an vielen Details erkennen, die aus diesen Gesichtspunkten heraus entwickelt wurden.

Wir sind überzeugt, dass Sie mit der Qualität und Leistung unserer Produkte über lange Jahre mehr als zufrieden sein werden. Mit dem Erwerb unserer Produkte erhalten Sie professionelle Hilfe bei Reparaturen und Service, falls doch einmal etwas passieren sollte. Haben Sie die Maschine nicht bei einem unserer Vertragshändler gekauft, fragen Sie dort nach der nächsten Servicewerkstatt.

Wir hoffen, dass Sie mit Ihrer Maschine über lange Jahre zufrieden sein werden. Denken Sie daran, diese Bedienungsanleitung sicher aufzubewahren. Die genaue Befolgung ihres Inhalts (Verwendung, Service, Wartung usw.) verlängert die Lebensdauer der Maschine erheblich und erhöht zudem ihren Wiederverkaufswert. Sollten Sie Ihre Maschine verkaufen, händigen Sie dem neuen Besitzer bitte auch die Bedienungsanleitung aus.

Vielen Dank, dass Sie sich für ein Husqvarna-Produkt entschieden haben.

Die Husqvarna AB arbeitet ständig an der Weiterentwicklung ihrer Produkte und behält sich daher das Recht auf Änderungen ohne vorherige Ankündigung, z. B. von Form und Aussehen, vor.

## Merkmale

Die Entwicklung von zuverlässigen und innovativen Hochleistungstechnologien und eine umweltfreundliche Produktfertigung sind die erklärten Ziele von Husqvarna.

Hier werden einige der Funktionen aufgeführt, die unseren Produkten das entscheidende Plus an Qualität verleihen.

### Mulchen

Effektives Schneidesystem, mit dem das Gras zerkleinert und auf dem Rasen verteilt wird.

### Vorderradantrieb

Wenn der Griff heruntergedrückt wird, werden die Antriebsräder vom Rasen abgehoben, sodass die Arbeit mit dem Gerät erleichtert wird.

### Leicht zu startende Motoren

Die Motoren sind so konstruiert, dass sie sich so leicht und mühelos wie möglich starten lassen.

### Antivibrationsgriff

Antivibrationsgriffe schützen vor Vibrationsverletzungen, wenn häufig und für längere Zeiträume gemäht wird.

### Zeitsparend dank großer Schnittbreite

Je größer die Schnittbreite, desto schneller geht die Mäharbeit voran.

### Kraftstoff sparend und leise

Effektive, Kraftstoff sparende und leise Rasenmäher, die weder Sie noch Ihre Nachbarn stören.

# VORSTELLUNG

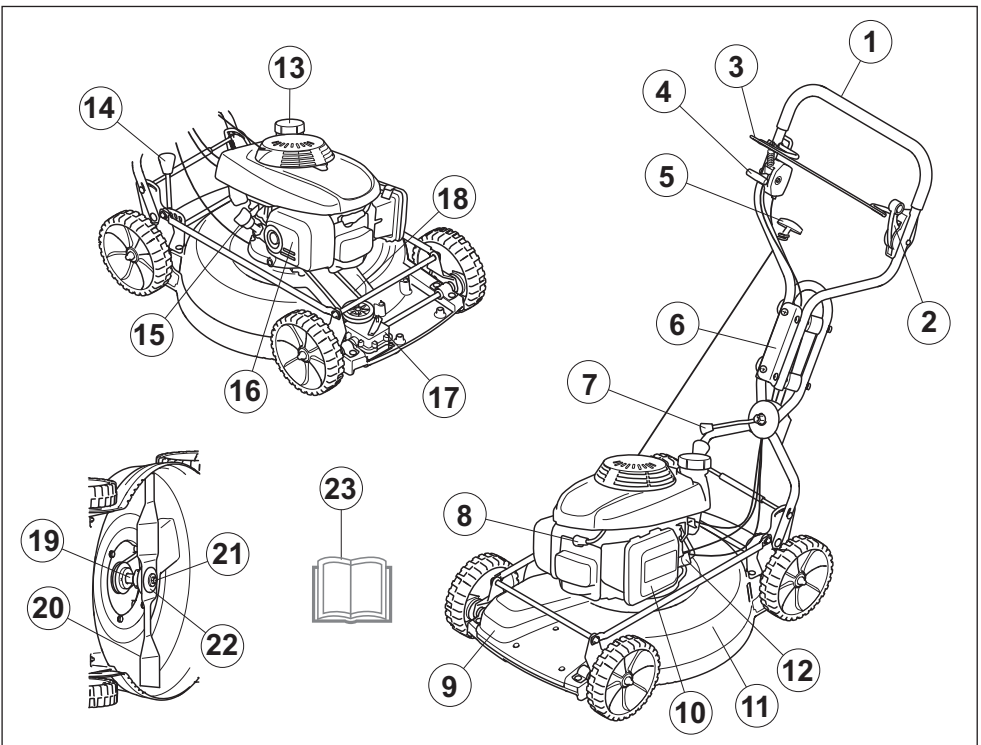

## Was ist was am Rasenmäher?

- |                               |                         |
|-------------------------------|-------------------------|
| 1 Handgriff                   | 13 Kraftstofftank       |
| 2 Kupplungssteuerung          | 14 Schnitthöhenhebel    |
| 3 Motorbremsbügel             | 15 Messstab/Ölbefüllung |
| 4 Gashebel/Choke              | 16 Schalldämpfer        |
| 5 Starthandgriff              | 17 Getriebe             |
| 6 Vibrationsdämpfer           | 18 Antriebsriemen       |
| 7 Handgriff Winkeleinstellung | 19 Messerbefestigung    |
| 8 Zündkerze                   | 20 Messer               |
| 9 Getriebe                    | 21 Messerbolzen         |
| 10 Luftfilter                 | 22 Federscheibe         |
| 11 Mähdeck                    | 23 Bedienungsanweisung  |
| 12 Benzinhahn                 |                         |



# MONTAGE UND EINSTELLUNGEN

## Allgemeines



**WICHTIG!** Durch Trennen des Zündkabels von der Zündkerze versehentliches Starten vermeiden.

## Handgriff

### Montage

- Montieren Sie den oberen Griff mithilfe der Griffmutter auf der Führungsplatte. Die Unterlegscheibe zwischen der Platte und der Griffmutter nicht vergessen. Für die Montage benötigen Sie kein spezielles Werkzeug.

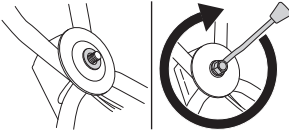

### Einstellungen

- Bei Bedarf kann der Handgriff etwas zur Seite gedreht werden. Der Handgriff lässt sich in verschiedene Positionen verstellen, um z. B. bei Arbeiten an Hecken oder Hauswänden die optimale Fahrstellung zu erzielen.

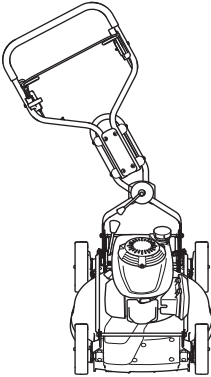

- Der Hebel ist in der Höhe verstellbar. Durch Anheben der Stütze und Verschieben des Hebels nach hinten oder nach vorn kann die Höhe in zwei Positionen eingestellt werden.

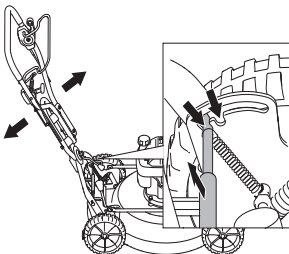

- Bei Lagerung der Maschine kann der Griff in die Lagerungsposition verstellt werden. Die Stütze anheben und den Hebel nach vorn schieben. Dieser Modus darf nicht beim Mähen oder beim Fahren mit dem Rasenmäher verwendet werden.

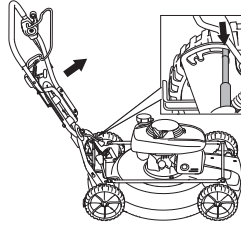

## Schnitthöhe

**ACHTUNG!** Die Schnitthöhe nicht zu niedrig einstellen, da sonst die Messer bei unebenem Gelände auf den Boden treffen können.

Die Schnitthöheeneinstellung ist federunterstützt. Die Schnitthöhe kann in fünf unterschiedlichen Positionen eingestellt werden.

- Für eine niedrigere Schnitthöhe den Hebel nach links und dann nach vorne führen.

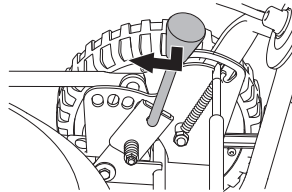

- Für eine höhere Schnitthöhe den Hebel nach links und dann nach hinten führen.

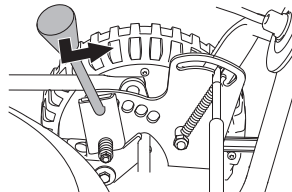

## Auffüllen von Öl

- Der Öltank ist bei Lieferung leer. Öl bis zur Markierung 'FULL' am Ölmesstab einfüllen. Siehe auch die Anweisungen unter der Überschrift **Wartung**. Das Motoröl ist erstmalig nach 5 Betriebsstunden zu wechseln.

# UMGANG MIT KRAFTSTOFF

## Allgemeines



**WARNUNG!** Einen Motor in einem geschlossenen oder schlecht belüfteten Raum laufen zu lassen, kann zum Tod durch Erstickend oder Kohlenmonoxidvergiftung führen.

Kraftstoff und Kraftstoffdämpfe sind sehr feuergefährlich und können beim Einatmen und auf der Haut schwere Schäden verursachen. Beim Umgang mit Kraftstoff ist daher Vorsicht geboten und für eine gute Belüftung zu sorgen.

Die Motorabgase sind heiß und können Funken enthalten, die einen Brand verursachen können. Aus diesem Grunde sollte das Gerät niemals im Innenbereich oder in der Nähe von feuergefährlichen Stoffen gestartet werden!

Beim Tanken nicht rauchen und jegliche Wärmequellen vom Kraftstoff fernhalten.

## Kraftstoff

**HINWEIS!** Die Maschine ist mit einem Viertaktmotor ausgerüstet. Dafür sorgen, dass sich stets ausreichend Öl im Öltank befindet.

## Benzin

- Bleifreies oder verbleites Qualitätsbenzin verwenden.
- Als niedrigste Oktanzahl wird ROZ 90 empfohlen. Wenn der Motor mit Benzin einer niedrigeren Oktanzahl als 90 betrieben wird, läuft er nicht einwandfrei. Das führt zu erhöhten Motortemperaturen, die schwere Motorschäden verursachen können.
- Wenn umweltgerechtes sog. Alkylatbenzin zur Verfügung steht, ist dieses zu verwenden.

## Motoröl

**HINWEIS!** Vor dem Starten des Rasenmähers Ölstand prüfen. Ein zu niedriger Ölstand kann zu schweren Motorschäden führen.

- Siehe die Anweisungen im Abschnitt "Wartung".
- Das Motoröl ist erstmalig nach 5 Betriebsstunden zu wechseln. Welche Ölsorte verwendet werden muss, kann den technische Daten entnommen werden. Niemals Öl für Zweitaktmotoren verwenden.

## Tanken



**WARNUNG!** Den Motor abstellen und vor dem Tanken einige Minuten abkühlen lassen. Das Gerät muss nach dem Betrieb ausgeschaltet werden. Der Stoppschalter wird dazu in die Position STOP gebracht.

Verwenden Sie jederzeit einen Benzinkanister, um Verschüttung zu vermeiden.

Den Tankdeckel stets vorsichtig öffnen, so dass sich ein evtl. vorhandener Überdruck langsam abbauen kann.

Wischen Sie eventuelle Verschmutzungen um den Tankdeckel ab.

Den Tankdeckel nach dem Tanken wieder sorgfältig zudrehen. Fahrlässiges Handeln erhöht die Brandgefahr.

Das Gerät vor dem Starten mindestens 3 m von der Stelle entfernen, an der getankt wurde.

Das Gerät niemals starten, wenn:

- Wenn Kraftstoff oder Motoröl auf die Maschine verschüttet wurde: Alles abwischen und restliches Benzin verdunsten lassen.
- Wenn Sie Kraftstoff über sich selbst oder Ihre Kleidung verschüttet haben, ziehen Sie sich um. Waschen Sie die Körperteile, die mit dem Kraftstoff in Berührung gekommen sind. Wasser und Seife verwenden.
- Wenn es Kraftstoff leckt. Tankdeckel und Tankleitungen regelmäßig auf Undichtigkeiten überprüfen.

## Transport und Aufbewahrung

- Das Gerät und den Kraftstoff so transportieren und aufbewahren, dass bei eventuellen Undichtigkeiten entweichende Dämpfe oder Kraftstoff nicht mit Funken oder offenem Feuer in Kontakt kommen können, z. B. von Elektrogeräten, Elektromotoren, elektrischen Kontakten/Schaltern oder Heizkesseln.
- Zum Transport und zur Aufbewahrung von Kraftstoff sind speziell für diesen Zweck vorgesehene und zugelassene Behälter zu verwenden.

## Langzeitaufbewahrung

- Bei längerer Aufbewahrung des Geräts ist der Kraftstofftank zu leeren. An der nächsten Tankstelle können Sie erfahren, wie Sie überschüssigen Kraftstoff am besten entsorgen.
- Den Hebel in die Lagerungsposition bringen.
- Die Stütze nach oben ziehen und den Hebel nach vorn schieben.

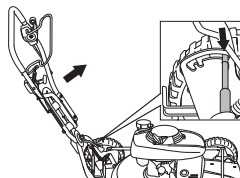

## Persönliche Schutzausrüstung

Bei der Benutzung des Gerätes muss die vorgeschriebene persönliche Schutzausrüstung angewendet werden. Die persönliche Schutzausrüstung beseitigt nicht die Unfallgefahr, begrenzt aber den Umfang der Verletzungen und Schäden. Bei der Wahl der Schutzausrüstung einen Fachhändler um Rat fragen.

Benutzen Sie immer:

- Verwenden Sie einen Kapselgehörschützer, wenn der Geräuschpegel 85 dB überschreitet.
- Rutschfeste und stabile Stiefel oder Schuhe.
- Kräftige lange Hosen. Keine kurzen Hosen oder Sandalen tragen und nicht barfuß gehen.
- Handschuhe sind zu tragen, wenn dies notwendig ist, z. B. bei der Montage, Inspektion oder Reinigung der Schneidausrüstung.

## Allgemeine Sicherheitsvorschriften

In diesem Abschnitt werden grundlegende Sicherheitsregeln vorgestellt. Die folgenden Informationen sind kein Ersatz für das Wissen, das ein professioneller Anwender durch seine Ausbildung und praktische Erfahrung erworben hat.

- Lesen Sie die Bedienungsanweisung sorgfältig durch und machen Sie sich mit dem Inhalt vertraut, bevor Sie das Gerät benutzen.
- Daran denken, dass der Bediener für Unfälle oder Gefahrensituationen verantwortlich ist, die anderen Personen oder deren Eigentum widerfahren.
- Die Maschine ist sauber zu halten. Die Lesbarkeit aller Schilder und Aufkleber muss gewährleistet werden.

## Stets mit gesundem Menschenverstand arbeiten!

Es ist unmöglich, alle denkbaren Situationen abzudecken, die beim Gebrauch des Geräts auftreten könnten. Gehen Sie stets mit Vorsicht und Vernunft vor. Lassen Sie sich bei Unsicherheiten von einer Fachkraft beraten. Fragen Sie Ihren Fachhändler, Ihre Servicewerkstatt oder einen erfahrenen Anwender.

Führen Sie keine Arbeiten aus, wenn Unsicherheiten bezüglich der richtigen Vorgehensweise bestehen.



**WARNUNG!** Diese Maschine erzeugt beim Betrieb ein elektromagnetisches Feld. Dieses Feld kann sich unter bestimmten Bedingungen auf die Funktionsweise aktiver oder passiver medizinischer Implantate auswirken. Um die Gefahr für schwere oder tödliche Verletzungen auszuschließen, sollten Personen mit einem medizinischen Implantat vor der Nutzung dieser Maschine ihren Arzt und den Hersteller des Implantats konsultieren.



**WARNUNG!** Das Gerät kann falsch oder nachlässig angewendet gefährlich sein und zu schweren oder gar lebensgefährlichen Verletzungen des Benutzers oder anderer Personen führen.

**Niemals Kinder oder andere Personen, die nicht mit der Handhabung der Maschine vertraut sind, die Maschine bedienen oder warten lassen.**

**Die Maschine sollte nicht ohne eine Aufsichtsperson von Personen mit körperlicher oder geistiger Behinderung oder Personen, die aufgrund gesundheitlicher Beschwerden nicht in der Lage sind, die Maschine zu bedienen, benutzt werden.**

**Lassen Sie niemals jemand anderen das Gerät benutzen, ohne sich zu vergewissern, dass die Person den Inhalt der Bedienungsanweisung verstanden hat.**

**Niemals das Gerät verwenden, wenn Sie müde sind, Alkohol getrunken oder Medikamente eingenommen haben, die Ihre Sehkraft, Urteilsvermögen oder Körperkontrolle beeinträchtigen können.**





**WARNUNG! Unzulässige Änderungen und/oder Zubehörteile können zu schweren Verletzungen oder tödlichen Unfällen von Anwendern oder anderen Personen führen. Unter keinen Umständen darf die ursprüngliche Konstruktion des Gerätes ohne Genehmigung des Herstellers geändert werden.**

**Das Gerät nicht so modifizieren, dass es nicht länger mit der Originalausführung übereinstimmt, und nicht benutzen, wenn es scheinbar von anderen modifiziert wurde.**

**Niemals mit einem defekten Gerät arbeiten. Die Wartungs-, Kontroll- und Serviceanweisungen in dieser Bedienungsanweisung sind sorgfältig zu befolgen. Gewisse Wartungs- und Servicemaßnahmen sind von geschulten, qualifizierten Fachleuten auszuführen. Siehe die Anweisungen unter der Überschrift Wartung.**

**Es ist immer Originalzubehör zu verwenden.**

## Sicherheit im Arbeitsbereich

- Vor dem Mähen sind Äste, Zweige, Steine usw. vom Rasen zu entfernen.
- Objekte, die von der Klinge erfasst werden, könnten durch die Luft geschleudert werden, und Personen oder Objekten in der Umgebung Schaden zufügen. Sorgen Sie dafür, dass sich keine weiteren Personen oder Tiere in unmittelbarer Nähe aufhalten.
- Vermeiden Sie es, das Gerät bei schlechtem Wetter zu benutzen. Z.B. bei dichtem Nebel, starkem Regen oder Wind, großer Kälte usw. Das Arbeiten bei schlechtem Wetter ist sehr ermüdend und kann gefährliche Umstände herbeiführen, z. B. Rutschgefahr.
- Überprüfen Sie Ihre Umgebung auf mögliche Störquellen hin, die Ihre Aufmerksamkeit ablenken könnten.
- Achten Sie besonders auf Wurzeln, Steine, Zweige, Gräben etc. Hohes Gras kann Hindernisse verbergen.
- Das Mähen von Hängen kann gefährlich sein. Den Rasenmäher nicht auf steilen Hängen benutzen. Der Rasenmäher sollte nicht auf Gelände mit mehr als 15 Grad Neigung verwendet werden.
- In hügeligem Gelände sollten die Arbeitswege im rechten Winkel zur Neigung verlaufen. Es ist viel einfacher, am Hang entlang zu gehen als hinauf und hinunter.
- Seien Sie besonders vorsichtig, wenn Sie um Ecken oder Objekte herum fahren, die Ihre Sicht beeinträchtigen.

## Arbeitssicherheit

- Ein Rasenmäher ist nur für das Mähen von Rasen konstruiert. Alle anderen Einsätze sind unzulässig.
- Tragen Sie persönliche Schutzausrüstung. Siehe die Anweisungen unter der Überschrift "Persönliche Schutzausrüstung".
- Den Rasenmäher niemals ohne montierte Messer und Abdeckungen starten. Andernfalls kann sich das Messer lösen und Verletzungen verursachen.
- Es ist zu vermeiden, dass das Messer gegen Gegenstände wie Steine, Wurzeln usw. schlägt. Dies kann dazu führen, dass das Messer stumpf wird und sich die Motorachse verformt. Eine verbogene Achse erzeugt Unwucht und starke Vibrationen, wodurch sich das Messer sehr leicht lösen kann.
- Der Bremsbügel darf niemals dauerhaft im Handgriff verankert sein, wenn die Maschine in Betrieb ist.
- Den Rasenmäher auf stabilem Untergrund abstellen und starten. Sicherstellen, dass das Messer nicht mit dem Boden oder anderen Gegenständen Kontakt hat.
- Stellen Sie sich zum Bedienen der Maschine immer hinter das Gerät. Achten Sie beim Mähen darauf, dass alle Räder der Maschine auf dem Untergrund bleiben und Sie den Griff stets mit beiden Händen halten. Halten Sie Hände und Füße von den rotierenden Rasenmäherklingen fern.
- Kippen Sie die Maschine nicht, wenn der Motor läuft. Niemals mit der laufenden Maschine rennen. Stets mit dem Rasenmäher gehen.
- Besondere Vorsicht ist geboten, wenn Sie die Maschine während des Arbeitens zu sich heranziehen.
- Rasenmäher niemals mit laufendem Motor hochheben oder umhertragen. Soll der Rasenmäher gehoben werden, zuerst den Motor abstellen und das Zündkabel von der Zündkerze abziehen.
- Beim Bewegen über nicht zu mähendes Gelände ist der Motor abzustellen. Beispiele: Kies, Stein, Schotter, Asphalt usw.
- Niemals mit der laufenden Maschine rennen. Stets mit dem Rasenmäher gehen.
- Den Motor vor der Änderung der Schnitthöhe abstellen. Niemals Einstellungen bei laufendem Motor durchführen.
- Niemals das Gerät unbeaufsichtigt mit laufendem Motor stehen lassen. Motor abstellen. Achten Sie darauf, dass die Schneidausrüstung nicht mehr rotiert.
- Wenn ein Fremdkörper getroffen wird oder Vibrationen auftreten, müssen Sie das Gerät abstellen. Das Zündkerzenkabel von der Zündkerze abziehen. Kontrollieren, ob das Gerät beschädigt ist. Eventuelle Schäden reparieren.

## Grundlegende Arbeitstechnik

- Um optimale Ergebnisse zu erzielen, verwenden Sie stets eine scharfe Klinge. Eine stumpfe Klinge schneidet ungleichmäßig und sorgt dafür, dass das Gras an der Oberfläche gelb wird.
- Niemals mehr als 1/3 der Graslänge mähen. Dies gilt besonders während Trockenperioden. Zuerst mit einer großen Schnitthöhe mähen. Das Ergebnis prüfen und auf eine geeignete Höhe senken. Ist das Gras besonders lang, langsam fahren und eventuell zweimal mähen.
- Mähen Sie bei jedem Mal in eine andere Richtung, um Streifen auf dem Rasen zu vermeiden.

## Transport und Aufbewahrung

- Achten Sie beim Transport der Schneidausrüstung darauf, dass diese nicht beschädigt wird.
- Bewahren Sie das Gerät für Kinder und Unbefugte unzugänglich in einem abschließbaren Raum auf.
- Lagern Sie die Maschine und die dazugehörigen Werkzeuge an einem trockenen, frostsicheren Ort.
- Anweisungen zum Transport und Aufbewahren von Kraftstoff finden Sie im Abschnitt "Handhabung von Kraftstoff".

## Starten und stoppen

### Vor dem Start



**WARNUNG! Lesen Sie die Bedienungsanleitung sorgfältig durch und machen Sie sich mit dem Inhalt vertraut, bevor Sie das Gerät benutzen.**

**Tragen Sie persönliche Schutzausrüstung. Siehe die Anweisungen unter der Überschrift "Persönliche Schutzausrüstung".**

- Sorgen Sie dafür, dass sich im Arbeitsbereich keine Unbefugten aufhalten.
- Warten Sie das Gerät täglich. Siehe die Anweisungen im Abschnitt "Wartung".
- Beachten, dass das Zündkabel korrekt an der Zündkerze sitzt.

### Starten

#### Kalter Motor

- Gashebel in Chokestellung bringen.

#### Motor anlassen

- Gashebel auf Vollgas stellen.

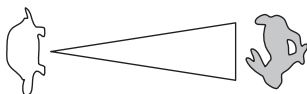

- Kraftstoffhahn öffnen.
- Beim Starten des Motors muss der Motorbremsbügel gegen den Handgriff gehalten werden.

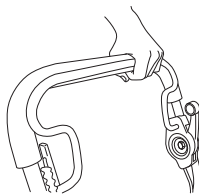

- Stellen Sie sich hinter das Gerät.
- Mit der rechten Hand den Starthandgriff fassen und das Startseil langsam herausziehen, bis ein Widerstand spürbar wird (die Starthaken greifen). Kräftig ziehen, um den Motor anzulassen. Das Startseil niemals um die Hand wickeln.

### Antrieb

- Zur Verwendung des Antriebs den Kupplungshebel nach vorne schieben.

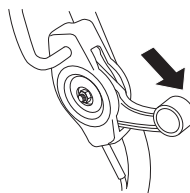

### Stoppen

- Zum Abstellen des Motors den Motorbremsbügel loslassen. Auch der Antrieb wird durch Loslassen des Bremshebels abgeschaltet.
- Der Antrieb kann allein ausgekuppelt werden, indem der Bremshebel etwas gelöst wird.

## Allgemeines



**WARNING!** Der Bediener darf nur die Wartungs- und Servicearbeiten ausführen, die in dieser Bedienungsanleitung beschrieben sind. Größere Eingriffe sind von einer autorisierten Servicewerkstatt auszuführen.

Durch Trennen des Zündkabels von der Zündkerze versehentliches Starten vermeiden.

Die Lebensdauer der Maschine kann verkürzt werden und die Unfallgefahr kann steigen, wenn die Wartung der Maschine nicht ordnungsgemäß und Service und/oder Reparaturen nicht fachmännisch ausgeführt werden. Weitere Informationen erteilt Ihnen gerne die nächste Servicewerkstatt.

- Lassen Sie die Maschine regelmäßig von Ihrem Husqvarna-Händler überprüfen und notwendige Einstellungen und Reparaturen vornehmen.
- Es ist immer Originalzubehör zu verwenden.

## Wartungsschema

Dem Wartungsplan entnehmen Sie, welche Teile des Gerätes in welchen Zeitintervallen gewartet werden müssen. Der Berechnung der Wartungsintervalle wurde die tägliche Nutzung des Gerätes zugrunde gelegt. Einer davon abweichenden Nutzungsfrequenz entsprechen deshalb andere Wartungsintervalle.

Tägliche Wartung	Wöchentliche Wartung	Monatliche Wartung
Generalinspektion	Zündkerze	Austausch des Antriebsriemens
Außenreinigung	Antivibrationssystem*	Luftfilter
Ölstand	Schalldämpfer*	Ölwechsel
Schneidausrüstung		Kraftstoffsystem
Batterie		
Schneidschutz und Schutzabdeckung*		
Motorbremsbügel*		

\* Siehe Anweisungen im Abschnitt "Sicherheitsausrüstung des Gerätes".

## Generalinspektion

- Schrauben und Muttern nachziehen.

## Außenreinigung

- Rasenmäher sauber bürsten und Laub, Gras usw. entfernen.
- Reinigen Sie das Gerät nicht mit einem Hochdruckreiniger.
- Den Motor niemals direkt mit Wasser abspülen.
- Den Lufteinlass der Startvorrichtung reinigen.
- Startvorrichtung und Startseil kontrollieren.
- Zur Reinigung unter dem Mähdeck die Maschine mit der Zündkerze nach oben drehen. Kraftstoffbehälter entleeren.

## Ölstand

Beim Kontrollieren des Ölstands muss der Rasenmäher auf ebenem Untergrund stehen. Ölstand mit dem Messstab am Öleinfülldeckel kontrollieren.

- Öleinfülldeckel abnehmen und den Messstab abwischen.
- Messstab wieder einführen. Der Öleinfülldeckel muss komplett herunterschraubt sein, um ein korrektes Bild des Ölstands bieten zu können.
- Bei niedrigem Ölstand mit Motoröl bis zur oberen Markierung am Ölmesstab einfüllen.

## Schneidausrüstung

- Die Schneidausrüstung auf Beschädigung und Risse kontrollieren. Beschädigte Schneidausrüstungen sind grundsätzlich auszutauschen.
- Sicherstellen, dass stets ein gut geschliffenes und korrekt ausgewuchtetes Messer verwendet wird.

**ACHTUNG!** Der Austausch oder Schliff der Messer ist in einer Vertragswerkstatt auszuführen. Nach dem Schleifen sind die Messer auszuwuchten.

Beim Aufprall auf Hindernisse, durch die ein weiteres Arbeiten verhindert wird, sollten die beschädigten Messer ausgetauscht werden. Lassen Sie die Werkstatt entscheiden, ob die Klinge geschliffen werden kann oder ersetzt werden muss.

# WARTUNG

## Austausch der Klingen



**WARNUNG!** Bei Service und Wartung der Schneidausrüstung immer feste Handschuhe anziehen. Die Messer sind sehr scharf und können sehr leicht Schnittwunden verursachen.

### Demontage

- Den Bolzen, der das Messer hält, lösen.

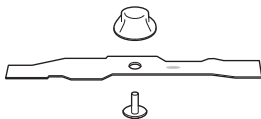

- Entfernen Sie die alte Klinge. Stellen Sie sicher, dass der Klingenhalter nicht beschädigt ist. Außerdem prüfen, dass der Messerbolzen intakt und die Motorachse nicht verbogen ist.

### Montage

- Die Klinge gegen den Klingenhalter positionieren. Sicherstellen, dass das Messer mittig auf der Welle sitzt. Die Klinge so positionieren, dass sie in einem 90-Grad-Winkel zu der Nut in der Motorwelle steht.

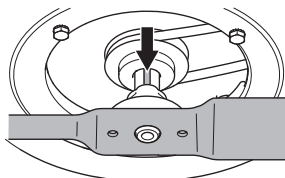

Den Federring anbringen und die Schraube und die Scheibe korrekt festziehen. Die Schraube muss mit einem Drehmoment zwischen 45 und 60 Nm festgezogen werden.

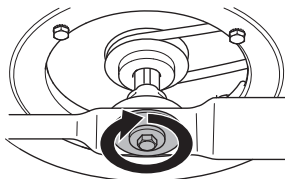

- Lassen Sie die Klinge per Hand rotieren, um sicherzustellen, dass die Rotation einwandfrei funktioniert. Testen Sie die Maschinenfunktionalität.

## Zündkerze

**HINWEIS!** Stets den vom Hersteller empfohlenen Zündkerzentyp verwenden! Eine ungeeignete Zündkerze kann Kolben und Zylinder zerstören.

- Bei schwacher Leistung, wenn das Gerät schwer zu starten ist oder im Leerlauf ungleichmäßig läuft:

immer zuerst die Zündkerze prüfen, bevor andere Maßnahmen eingeleitet werden. Ist die Zündkerze verschmutzt, so ist sie zu reinigen; gleichzeitig ist zu prüfen, ob der Elektrodenabstand 0,7-0,8 mm beträgt. Bei Bedarf austauschen.

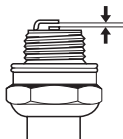

## Antrieb und Getriebe

Der Zwischenriemen verläuft zwischen Motorwelle und Getriebe.

Sicherstellen, dass Räder und Radachsen sauber und frei von Laub, Gras usw. sind. Es ist zudem wichtig, dass der Bereich um das Getriebe des Antriebs sauber gehalten wird.

- Schrauben der Schutzabdeckung abschrauben und Abdeckung entfernen.

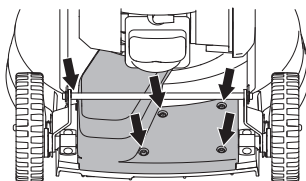

- Schutzabdeckung unter der Stange heraus- und über die Antriebswelle ziehen.

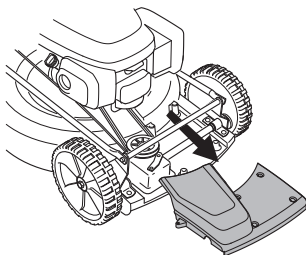

- Getriebe mit einer Bürste reinigen. Außerdem prüfen, dass Antriebsriemen und Antriebsrad intakt sind und keine Schäden wie z. B. Risse aufweisen.

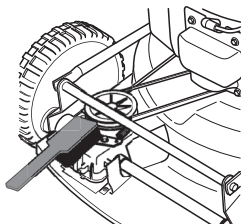

## Austausch des Antriebsriemens

- Messer entfernen.
- Den Riemen von der Riemenscheibe der Motorwelle abziehen.
- Den Riemen gegen einen neuen austauschen.
- Das Messer montieren.

## Luftfilter

- Das Luftfiltergehäuse demontieren und den Filter herausnehmen.

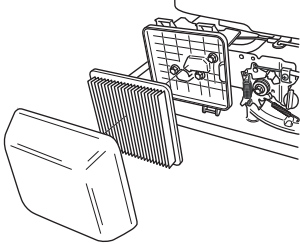

- Filter reinigen, ihn dazu auf einer ebenen Fläche ausklopfen. Zur Reinigung des Filters niemals Druckluft oder Lösungsmittel mit Petroleum verwenden, z. B. Kerosin.
- Ein Luftfilter, der längere Zeit verwendet wurde, wird nie vollkommen sauber. Der Luftfilter ist daher in regelmäßigen Abständen auszuwechseln. **Beschädigte Filter sind immer auszuwechseln.**
- Beim Einbau darauf achten, dass der Luftfilter völlig zum Filterhalter hin abdichtet.

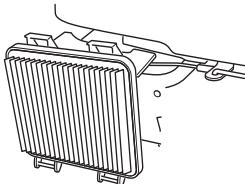

## Ölwechsel

- Kraftstofftank leeren. Kraftstoffhahn schließen.
- Öleinfülldeckel abschrauben.

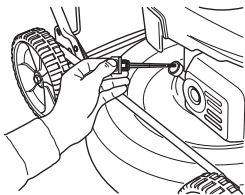

- Einen geeigneten Behälter aufstellen, um das Öl aufzufangen.

- Motor neigen, sodass das Öl aus dem Einfüllrohr rinnen kann, und das Öl ablassen. Die nächste Tankstelle informiert über die bestmögliche Entsorgung von überschüssigem Motoröl.
- Neues Motoröl guter Qualität einfüllen. Siehe die Anweisungen unter der Überschrift "Technische Daten".
- Ölstand mit dem Messstab am Öleinfülldeckel kontrollieren. Der Öleinfülldeckel muss komplett heruntergeschraubt sein, um ein korrektes Bild des Ölstands bieten zu können.

## Kraftstoffsystem

- Kontrollieren, ob der Tankdeckel und dessen Dichtung unbeschädigt sind. Im Tankdeckel befinden sich ein uhrenförmiges Sieb und eine Gummimembran zur Vermeidung von Verdunstungsverlusten. Die Gewindespirale dient der Entlüftung. Bei Beschädigung des Deckels muss dieser durch ein Originalteil ausgetauscht werden, das zum entsprechendem Motor passt.
- Kraftstoffschlauch überprüfen. Bei Bedarf austauschen.

## Recycling

Diese Maschine erfüllt die Voraussetzungen für eine lange Lebensdauer. Das minimiert die Umweltbelastung durch die Maschine. Führen Sie Service- und Wartungsarbeiten gemäß den Anweisungen in diesem Handbuch durch. Auf diese Weise wird die Lebensdauer der Maschine erhöht und schädliche Emissionen minimiert.

Wenn dieses Produkt ausgedient hat und nicht mehr angewendet wird, geben Sie es bitte bei Ihrem Fachhändler oder einer anderen Entsorgungsstelle zum Recycling ab. Die Maschine wird dann demontiert und die einzelnen Bestandteile recycelt. Der Großteil der Maschinenteile ist recyclebar.

# TECHNISCHE DATEN

## Technische Daten

	<b>WB53S e</b>
<b>Motor</b>	
Maschinenbauer	Honda
Hubraum, cm <sup>3</sup>	160
Drehzahl, rpm	2900
Nennleistung des Motors, kW (siehe Anmerkung 1)	2,8
<b>Zündanlage</b>	
Zündkerze	NGK BPR6ES
Elektrodenabstand, mm	0,7-0,8
<b>Kraftstoff- und Schmiersystem</b>	
Kraftstofftank, Volumen, Liter	0,91
Öltank, Volumen, Liter	0,55
Motoröl	SAE 30/SAE 10W-30
<b>Gewicht</b>	
Maschine mit leeren Tanks, kg	38
<b>Geräuschemissionen (siehe Anmerkung 2)</b>	
Gemessene Schalleistung dB(A)	96
Garantierte Schalleistung L <sub>WA</sub> dB(A)	97
<b>Lautstärke (siehe Anmerkung 3)</b>	
Schalldruckpegel am Ohr des Benutzers, dB(A)	82
<b>Vibrationspegel, a<sub>nveq</sub> (siehe Anmerkung 4)</b>	
Handgriff, m/s <sup>2</sup>	3,3
<b>Mähsystem</b>	
Schnitthöhe, mm	28-65
Schnittbreite, cm	53
Messer	Mulcher, 53 cm
<b>Antrieb</b>	
Geschwindigkeit, km/h	4,8

Anmerkung 1: Die Nennleistung der Maschine ist die durchschnittlich nach SAE-Standard J1349/ISO1585 gemessene Nettoleistung einer typischen Produktionsmaschine, die (bei einer bestimmten Drehzahl) an das Maschinenmodell abgegeben wird. Maschinen für die Massenproduktion können von diesem Wert abweichen. Die tatsächliche Ausgangsleistung für die an der Endmaschine installierte Maschine hängt von der Betriebsgeschwindigkeit, den Umweltbedingungen und anderen Werten ab.

Anmerkung 2: Umweltbelastende Geräuschemission gemessen als Schalleistung (L<sub>WA</sub>) gemäß EG-Richtlinie 2000/14/EG.

Anmerkung 3: Schalldruckpegel gemäß EN 836. Berichten zufolge liegt der Schalldruckpegel normalerweise bei einer Ausbreitungsklasse (standardmäßige Ausbreitung) von 1,2 dB (A).

Anmerkung 4: Vibrationspegel gemäß EN 836. Berichten zufolge liegt der Vibrationspegel normalerweise bei einer Ausbreitungsklasse (Standardabweichung) von 0,2 m/s<sup>2</sup>.

---

# TECHNISCHE DATEN

---

## EG-Konformitätserklärung

### (nur für Europa)

Husqvarna AB, SE-561 82 Huskvarna, Schweden, Tel.: +46-36-146500, versichert hiermit, dass der Rasenmäher **Husqvarna WB53S e** ab Seriennummer 12XXXXXXX den Vorschriften folgender RICHTLINIE DES RATES entspricht:

- vom 17. Mai 2006 „Maschinen-Richtlinie **2006/42/EG**
- vom 15. Dezember 2004 "über elektromagnetische Verträglichkeit" **2004/108/EWG**.
- vom 8. Mai 2000 "über umweltbelastende Geräuschemissionen von zur Verwendung im Freien vorgesehenen Geräten und Maschinen" **2000/14/EG**.

Für Information betreffend die Geräuschemissionen, siehe das Kapitel Technische Daten.

Folgende Normen wurden angewendet: EN 836, ISO 11094, EN 55012.

Die angemeldete Prüfstelle: **0404, SMP Svensk Maskinprovning AB**, Fyrisborgsgatan 3, SE-754 50 Uppsala, hat Berichte zur Beurteilung der Übereinstimmung gemäß Anlage VI zur Richtlinie des Rates vom 8. Mai 2000 "über umweltbelastende Geräuschemissionen von zur Verwendung im Freien vorgesehenen Geräten und Maschinen" 2000/14/EG veröffentlicht.

Huskvarna, den 23. Februar 2012



Bengt Ahlund, Entwicklungsleiter

(Bevollmächtigter Vertreter für Husqvarna AB, verantwortlich für die technische Dokumentation.)

### Originalanweisungen

# ZNACZENIE SYMBOLI

## Oznakowanie maszyny:

**OSTRZEŻENIE!** W razie nieuważnego lub nieprawidłowego posługiwania się maszyną może ona stać się niebezpiecznym narzędziem, mogącym spowodować obrażenia lub śmierć użytkownika lub innych osób.

Przed przystąpieniem do pracy maszyną prosimy dokładnie i ze zrozumieniem zapoznać się z treścią niniejszej instrukcji.

Ostrzeżenie przed odrzucanymi i rykoszetującymi przedmiotami.

Upewnij się, czy w pobliżu miejsca pracy nie ma osób nieupoważnionych.

Aby zapobiec przypadkowemu uruchomieniu urządzenia, należy zdjąć przewód zapłonowy ze świecy.

Uważaj na wirujące noże. Chroń ręce i nogi przed okaleczeniem.

Uważaj, aby podczas uruchamiania silnika nie dotknąć ręką lub nogą do osprzętu tnącego.

Niniejszy produkt zgodny jest z obowiązującymi dyrektywami CE.

Emisja hałasu do otoczenia zgodna z dyrektywą Wspólnoty Europejskiej. Wartość emisji dla maszyny podana została w rozdziale Dane techniczne oraz na naklejce.



## Wyjaśnienie poziomów ostrzeżeń

Występują trzy poziomy ostrzeżeń.

### OSTRZEŻENIE!



**OSTRZEŻENIE!** Jest używane, gdy istnieje ryzyko poważnych obrażeń, śmierci operatora lub uszkodzenia otoczenia w wyniku nieprzestrzegania instrukcji obsługi.

### OSTROŻNIE!



**OSTROŻNIE!** Jest używane, gdy istnieje ryzyko obrażeń operatora lub uszkodzenia otoczenia w wyniku nieprzestrzegania instrukcji obsługi.

### UWAGA!

**UWAGA!** Jest używane, gdy istnieje ryzyko uszkodzenia materiałów lub urządzenia w wyniku nieprzestrzegania instrukcji obsługi.



**Spis treści**

**ZNACZENIE SYMBOLI**

Oznakowanie maszyny: ..... 92  
 Wyjaśnienie poziomów ostrzeżeń ..... 92

**OPIS**

Spis treści ..... 93

**OPIS**

Szanowny Kliencie! ..... 94  
 Właściwości ..... 94

**OPIS**

Opis zespołów kosiarki? ..... 95

**ZABEZPIECZENIA W MASZYNIE**

Uwagi ogólne ..... 96

**MONTAŻ I REGULACJE**

Uwagi ogólne ..... 97  
 Uchwyt ..... 97  
 Wysokość koszenia ..... 97  
 Uzupełnianie oleju ..... 97

**PRZYGOTOWYWANIE I OBCHODZENIE SIĘ Z PALIWEM**

Uwagi ogólne ..... 98  
 Paliwo ..... 98  
 Tankowanie ..... 98  
 Transport i przechowywanie ..... 98

**DZIAŁANIE**

Środki ochrony osobistej ..... 99  
 Ogólne zasady bezpieczeństwa ..... 99  
 Główne techniki pracy ..... 100  
 Transport i przechowywanie ..... 100  
 Uruchamianie i wyłączanie ..... 101

**KONSERWACJA**

Uwagi ogólne ..... 102  
 Plan konserwacji ..... 102  
 Kontrola ogólna ..... 102  
 Poziom oleju ..... 102  
 Osprzęt tnący ..... 102  
 Świeca zapłonowa ..... 103  
 Napęd i przekładnia ..... 103  
 Filtr powietrza ..... 104  
 Wymiana oleju ..... 104  
 System paliwowy ..... 104  
 Recykling ..... 104

**DANE TECHNICZNE**

Dane techniczne ..... 105  
 Zapewnienie o zgodności z normami WE ..... 106

## Szanowny Kliencie!

Gratulujemy wyboru produktu Husqvarna! Tradycje firmy Husqvarna sięgają roku 1689, kiedy to król Karł XI nakazał wybudować fabrykę muszkietów na brzegu rzeki Huskvarna. Lokalizacja fabryki była trafna, gdyż umożliwiała wykorzystywanie energii wodnej. Przez ponad 300 lat istnienia, w fabryce Husqvarna produkowano wiele różnych produktów – od opalanych drewnem pieców kuchennych po nowoczesne maszyny kuchenne, maszyny do szycia, rowery, motocykle i in. W 1956 roku wypuszczono pierwsze kosiarki silnikowe, a w 1959 przyszła kolej na pilarki łańcuchowe. Produkty te do dziś stanowią podstawowy asortyment Husqvarny.

Husqvarna jest obecnie światowym liderem w zakresie produkcji sprzętu do pracy w lesie i w ogrodzie. Najwyższym priorytetem objęta jest wydajność i jakość produktów. Ideą biznesową jest udoskonalanie, produkcja i marketing maszyn o napędzie silnikowym, przeznaczonych do użytku w leśnictwie, ogrodnictwie i budownictwie. Celem Husqvarny jest również zajmowanie czołowej pozycji pod względem ergonomii, łatwości w użytku oraz bezpieczeństwa produktów, a także pod względem troski o środowisko. Dlatego opracowano wiele finiszi technicznych, które mają na celu udoskonalenie produktów we wspomnianym zakresie.

Jesteśmy przekonani, że przez długi czas będą Państwo zadowoleni z jakości i wydajności naszych produktów. Zakup jakiegokolwiek z naszych produktów daje możliwość korzystania z profesjonalnej pomocy i obsługi technicznej, w razie konieczności przeprowadzenia naprawy lub serwisu. Jeżeli maszyna nie została kupiona w autoryzowanym punkcie sprzedaży, prosimy zapytać o najbliższy warsztat serwisowy.

Mamy nadzieję, że będą Państwo zadowoleni ze swojej maszyny i że będzie ona Państwu służyć przez długie lata. Prosimy pamiętać, że niniejsza instrukcja obsługi jest ważnym dokumentem, dzięki któremu maszyna zyskuje większą wartość. Stosując się do zawartych w niej wskazówek (na temat użytkowania, obsługi technicznej, konserwacji itd.) można znacznie przedłużyć okres użytkowy maszyny, a także zwiększyć jej wartość w przypadku sprzedaży. W razie sprzedaży maszyny należy przekazać nowemu użytkownikowi także instrukcję obsługi.

Dziękujemy za wybór produktu Husqvarna!

Husqvarna AB nieustannie modernizuje swoje wyroby, w związku z czym zastrzega sobie prawo do wprowadzania zmian dotyczących m.in. wyglądu produktów bez uprzedzenia.

## Właściwości

Produkty Husqvarna wyróżniają wartości takie jak wysokie osiągi, niezawodność, innowacyjna technologia, zaawansowane rozwiązania techniczne oraz uwzględnianie ochrony środowiska.

Niektóre z unikalnych właściwości Państwa produktu są opisane poniżej.

### Rozdrabnianie

Efektywny system tnący, który rozdrabnia trawę i rozrzuca na trawniku.

### Napęd na przednie koła

Po naciśnięciu dźwigni w dół koła napędowe zostają uniesione nad trawnik ułatwiając pracę przy urządzaniu.

### Łatwe do uruchomienia silniki

Silniki zbudowane w sposób tak prosty i łatwy do uruchomienia, jak to możliwe.

### Dźwignia tłumienie wibracji

Dźwignie tłumienia wibracji zapobiegają obrażeniom wywołanym przez wibracje w przypadku osób, które koszą często i przez długie okresy czasu.

### Oszczędność czasu dzięki dużej szerokości cięcia

Im większa szerokość cięcia, tym mniej czasu zajmuje koszenie.

### Paliwooszczędne i ciche

Efektywne, paliwooszczędne i ciche kosiarki, które nie przeszkadzają Tobie i Twoim sąsiadom.

# OPIS

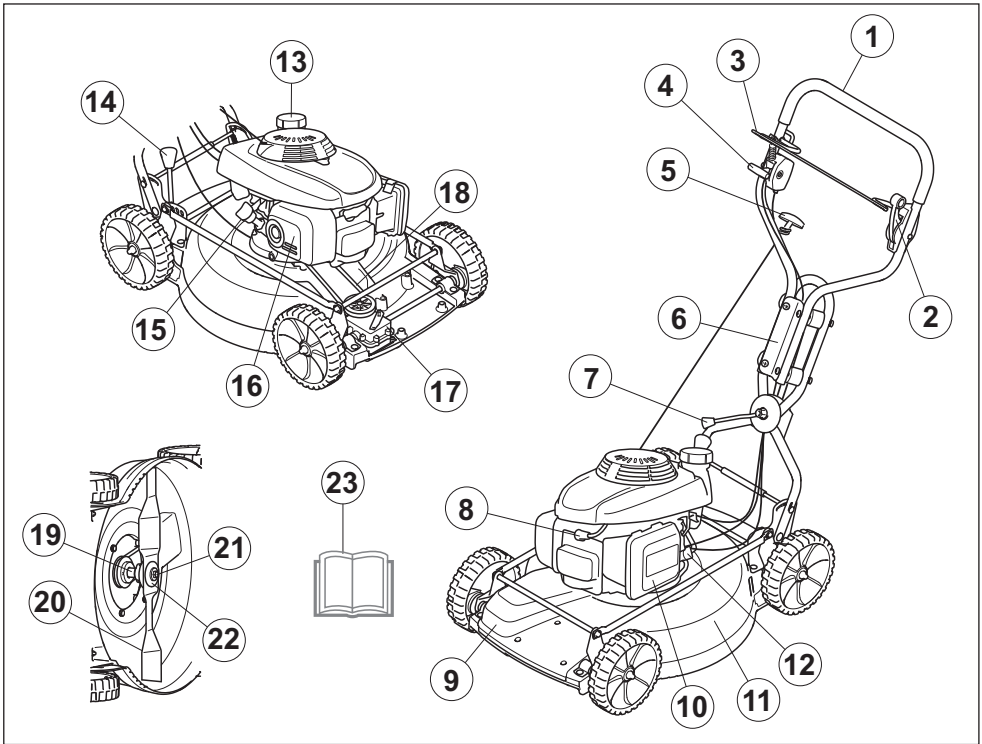

## Opis zespołów kosiarki?

- |                              |  |
|------------------------------|--|
| 1 Uchwyt                     | 13 Zbiornik paliwa                                   |
| 2 Dźwignia sprzęgła          | 14 Dźwignia regulacji wysokości koszenia             |
| 3 Dźwignia hamulca silnika   | 15 Prętowy wskaźnik poziomu oleju/ napełnianie oleju |
| 4 Dźwignia gazu/ssania       | 16 Tłumik  |
| 5 Uchwyt rozrusznika         | 17 Bieg  |
| 6 Amortyzatory drgań         | 18 Pas napędowy                                      |
| 7 Uchwyt, regulacja kąta     | 19 Zamocowanie noża                                  |
| 8 Świeca zapłonowa           | 20 Nóż   |
| 9 Obudowa przekładni         | 21 Śruba mocująca noża                               |
| 10 Filtr powietrza           | 22 Podkładka sprężysta                               |
| 11 Obudowa zespołu koszącego | 23 Instrukcja obsługi                                |
| 12 Zawór paliwa              |  |

# ZABEZPIECZENIA W MASZYNIE

## Uwagi ogólne

W niniejszym rozdziale przedstawiono poszczególne zespoły zabezpieczające maszyny, omówiono ich funkcję oraz sposoby ich kontrolowania i konserwacji w celu zapewnienia prawidłowego działania.



**OSTRZEŻENIE!** Nie wolno używać maszyny z niesprawnymi zespołami zabezpieczającymi. Jeżeli Twoja maszyna nie spełnia jakiegokolwiek z warunków kontrolnych, należy ją oddać do serwisu.

Abym zapobiec przypadkowemu uruchomieniu urządzenia, należy zdjąć przewód zapłonowy ze świecy.

## Obudowa zespołu koszącego

- Obudowa zespołu koszącego ma za zadanie zmniejszać wibracje oraz ograniczać ryzyko odniesienia obrażeń wskutek zetknięcia się z nożem.

## Sprawdzanie osłony cięcia

- Sprawdź, czy obudowa zespołu koszącego jest cała i czy nie ma na niej żadnych widocznych uszkodzeń, np. pęknięć.

## Obudowa przekładni

- Zadaniem pokrywy ochronnej jest ograniczenie ryzyka odniesienia obrażeń wskutek zakleszczenia oraz ochrona przed uderzeniem w razie pęknięcia paska napędowego.

## Kontrola obudowy przekładni

- Należy upewnić się, czy osłona ochronna nie jest uszkodzona oraz czy jest przykręcona na miejscu.

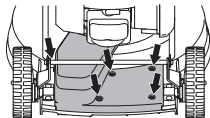

## Dźwignia hamulca silnika

- Hamulec silnika przeznaczony jest do zatrzymywania silnika. Silnik powinien zatrzymać się z chwilą puszczenia dźwigni hamulca silnika.

## Kontrola dźwigni hamulca silnikowego

- Ustaw maszynę na najwyższe obroty (pełen gaz), a następnie puść pałak hamulca. Silnik powinien zgasnąć i napęd powinien zostać odłączony.

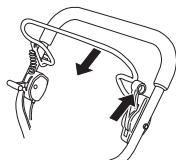

- Hamulec silnika musi zawsze być tak wyregulowany, aby silnik zatrzymywał się w ciągu 3 sekund.

## System tłumienia wibracji



**OSTRZEŻENIE!** Nadmierne wibracje mogą spowodować uszkodzenia naczyń krwionośnych lub nerwów u osób mających problemy z krążeniem. Zgłoś się do lekarza, jeżeli wystąpią objawy fizyczne, które mogą być związane z nadmiernymi wibracjami. Przykładem takich objawów jest drętwienie, brak czucia, „łaskotanie”, „klucie”, ból, całkowita lub częściowa utrata siły, zmiany koloru skóry lub naskórka. Objawy te występują najczęściej w palcach, dłoniach lub nadgarstkach. Mogą one się nasilać w niskich temperaturach.

- Twoja maszyna jest wyposażona w system tłumienia wibracji, którego zadaniem jest ograniczenie wibracji do minimum i zapewnienie jak największego komfortu podczas pracy maszyną.
- Rurki stalowe systemu uchwytów oraz obudowa zespołu koszącego są tak skonstruowane, aby minimalizować drgania pochodzące od silnika. Ten model posiada także 4 tłumiki wibracji zamontowane na uchwycie sterowniczym, aby w większym stopniu zredukować drgania.

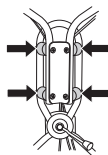

## Sprawdzanie systemu tłumienia wibracji

- Sprawdź, czy nie są uszkodzone uchwyty i izolatory antywibracyjne.

## Tłumik



**OSTRZEŻENIE!** Nigdy nie używaj maszyny z uszkodzonym tłumikiem lub bez niego. Uszkodzony tłumik znacznie zwiększa hałas i niebezpieczeństwo pożaru. Miej zawsze w pobliżu sprzęt gaśniczy.

Podczas pracy maszyną oraz po jej wyłączeniu tłumik jest bardzo gorący. Dotyczy to także pracy na biegu jałowym. Pamiętaj o niebezpieczeństwie pożaru, szczególnie gdy w pobliżu znajdują się łatwo palne materiały oraz/lub gazy.

- Zadaniem tłumika jest ograniczenie do minimum poziomu hałasu i odrzucanie spalin poza strefę pracy operatora.

## Kontrola stanu tłumika

- Sprawdzaj regularnie, czy tłumik jest nienaruszony i dobrze zamocowany.

# MONTAŻ I REGULACJE

## Uwagi ogólne



**WAŻNE!** Aby zapobiec przypadkowemu uruchomieniu urządzenia, należy zdjąć przewód zapłonowy ze świecy.

## Uchwyt

### Montaż

- Zamontować górny uchwyt używając nakrętki uchwyty na płytce prowadnicy. Pamiętać o podkładce pomiędzy płytką i nakrętką uchwyty. Do montażu nie wymagane są żadne narzędzia.

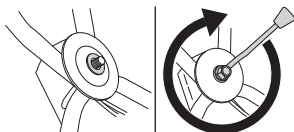

### Ustawienia

- Jeśli to wymagane, uchwyt można przesunąć nieznacznie w bok za pomocą połączenia uchwyty. Uchwyt należy ustawić w różnych pozycjach, aby uzyskać najlepsze położenie do jazdy, np. podczas koszenia przy żywopłocie lub ścianach domu.

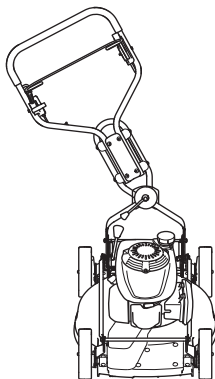

- Wysokości ustawienia dźwigni można regulować. Przez podniesienie podpórki oraz przesunięcie uchwyty w przód lub w tył można dokonać regulacji wysokości w dwóch położeniach.

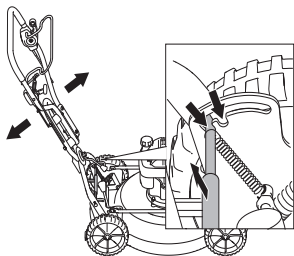

- Podczas przechowywania urządzenia, uchwyt można złożyć. Podnieść podpórke i złożyć uchwyt do przodu. Nie wolno używać tego trybu podczas koszenia lub prowadzenia kosiarki.

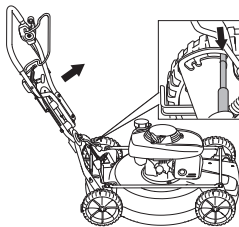

## Wysokość koszenia

**UWAGA!** Nie ustawiaj zbyt małej wysokości koszenia, gdyż w razie nierówności terenu noże mogą zaważać o podłoże.

Dźwignia regulacji wysokości koszenia jest usprężynowana. Można ustawić pięć różnych wysokości koszenia.

- W celu obniżenia wysokości koszenia przesunąć dźwignię w lewo i do przodu.

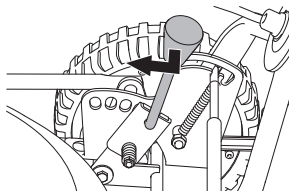

- W celu podwyższenia wysokości koszenia przesunąć dźwignię w lewo i do tyłu.

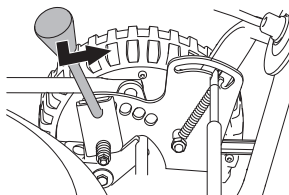

## Uzupełnianie oleju

- Przy dostawie zbiornik oleju jest pusty. Nalej oleju, tak by jego poziom sięgał do oznaczenia "FULL" (PEŁNO) znajdującego się na prętowym wskaźniku poziomu oleju. Patrz także wskazówki pod rubryką Konserwacja. Olej silnikowy należy wymienić po raz pierwszy po 5 godzinach jazdy.

# PRZYGOTOWYWANIE I OBCHODZENIE SIĘ Z PALIWEM

## Uwagi ogólne



**OSTRZEŻENIE!** Włączanie silnika w zamkniętych lub źle wentylowanych pomieszczeniach może być przyczyną śmierci wskutek uduszenia lub zatrucia tlenkiem węgla.

Paliwo i jego opary są bardzo łatwo palne. Wdychanie oparów paliwa lub kontakt paliwa ze skórą może doprowadzić do poważnych obrażeń. Zachowuj ostrożność i zapewnij dobrą wentylację podczas postępowania z paliwem.

Spaliny silnikowe mają wysoką temperaturę, mogą zawierać iskry, które mogą się stać przyczyną pożaru. Nigdy nie włączaj maszyny w pomieszczeniach zamkniętych lub w pobliżu materiałów łatwopalnych!

Nie pal tytoniu i nie pozostawiaj gorących przedmiotów w pobliżu paliwa.

## Paliwo

**UWAGA!** Maszyna wyposażona jest w silnik czteresusowowy. Dopilnuj, aby w zbiorniku oleju zawsze była wystarczająca ilość oleju.

## Benzyzna

- Stosuj benzynę bezołowiową lub ołowiową wysokiej jakości.
- Zaleca się benzynę co najmniej 90-oktanową (RON). Stosowanie benzyny o liczbie oktanowej mniejszej niż 90 powoduje stukanie. Prowadzi to do przegrzania silnika, co może być przyczyną jego poważnego uszkodzenia.
- Należy stosować benzynę dostosowaną do wymogów środowiska naturalnego, tzw. benzynę alkaliczną, jeżeli taka jest dostępna.

## Olej silnikowy

**UWAGA!** Przed uruchomieniem kosiarki sprawdź poziom oleju. Za niski poziom oleju może spowodować poważne uszkodzenie silnika.

- Patrz wskazówki podane w rozdziale „Konserwacja”.
- Olej silnikowy należy wymienić po raz pierwszy po 5 godzinach jazdy. Informacje na temat zalecanego rodzaju oleju znajdują się w Danych technicznych. Nigdy nie stosuj oleju do silników dwusuwowych.

## Tankowanie



**OSTRZEŻENIE!** Przed przystąpieniem do tankowania, wyłącz silnik i odczekaj kilka minut aż ostygnie. Silnik powinien być wyłączony, a wyłącznik przestawiony w położenie STOP.

Zawsze używaj kanistra na benzynę, aby uniknąć jej rozlania.

Korek wlewowy otwieraj ostrożnie, ponieważ wewnątrz zbiornika może panować nadciśnienie.

Oczyść korek wlewowy i powierzchnię wokół niego.

Po zatankowaniu dokładnie zakręć korek wlewowy. Zaniedbanie może doprowadzić do powstania pożaru.

Przed uruchomieniem przeniesij maszynę na odległość co najmniej 3 m od miejsca tankowania.

Nigdy nie uruchamiaj maszyny, gdy:

- Jeżeli rozlałeś paliwo lub olej silnikowy na maszynę – wytrzyj dokładnie maszynę i poczekaj, aż wyschną resztki benzyny.
- Jeżeli oblałeś paliwem siebie lub swoje ubranie, zmień ubranie. Przermyj te części ciała, które miały styczność z paliwem. Użyj wody i mydła.
- Paliwo wycieka z maszyny. Regularnie sprawdzaj szczelność korka wlewowego i przewodów paliwowych.

## Transport i przechowywanie

- Maszynę i paliwo należy przechowywać i transportować w taki sposób, aby w razie ewentualnego wycieku paliwa i powstania oparów nie zachodziło ryzyko występowania iskier lub otwartego płomienia, np. w pobliżu maszyn i silników elektrycznych, kontaktów elektrycznych/przełączników prądu lub kotłów.
- Do przechowywania i transportowania paliwa należy używać pojemników specjalnie przeznaczonych do tego celu i zatwierdzonych.

## Dłuższe przechowywanie

- Przed odstawieniem maszyny na dłuższe przechowywanie należy opróżnić zbiornik paliwa. Dowiedz się na najbliższej stacji benzynowej, co należy zrobić z nie zużytym paliwem.
- Ustawić uchwyt w pozycji do przechowywania.
- Pociągnąć podpórkę i przesunąć uchwyt do przodu.

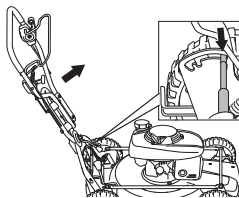

## Środki ochrony osobistej

Podczas używania maszyny należy zawsze mieć na sobie zatwierdzone przez odpowiednie władze środki ochrony osobistej. Środki ochrony osobistej nie eliminują ryzyka odniesienia obrażeń, natomiast ograniczają ich rozmiar w razie zaistnienia wypadku. Poproś swojego dealera o pomoc w wyborze środków ochrony osobistej.

Zawsze należy stosować:

- Stosuj ochronniki słuchu, gdy poziom hałasu przekracza 85 db.
- Mocne, przeciwpoślizgowe, wysokie obuwie ochronne lub obuwie robocze.
- Długie spodnie z mocnej tkaniny. Nie zakładaj krótkich spodni, nie chodź w sandałach lub bez obuwia.
- W razie potrzeby należy stosować rękawice ochronne, np. podczas montażu, przeglądu lub czyszczenia osprzętu tnącego

## Ogólne zasady bezpieczeństwa

W niniejszym rozdziale opisane zostały podstawowe zasady bezpieczeństwa obowiązujące podczas obsługi urządzenia. Nic nie zastąpi jednak doświadczenia i profesjonalnych umiejętności.

- Przed przystąpieniem do pracy maszyną prosimy dokładnie i ze zrozumieniem zapoznać się z treścią niniejszej instrukcji.
- Pamiętaj o tym, że operator ponosi odpowiedzialność za wypadki i zagrożenie dla innych ludzi i ich własności
- Maszyna musi być utrzymywana w czystości. Znaki i naklejki muszą być całkowicie czytelne.

## Kieruj się zawsze zdrowym rozsądkiem

Nie jest możliwe omówienie wszystkich sytuacji, w jakich potencjalnie możesz się znaleźć. Zawsze zachowuj ostrożność i kieruj się zdrowym rozsądkiem. Nic nie zastąpi jednak doświadczenia i profesjonalnych umiejętności. W razie niepewności zasięgnij porady eksperta. Zwróć się w tym celu do punktu sprzedaży, warsztatu serwisowego lub doświadczonego użytkownika piły. Nigdy nie podejmuj się zadań przekraczających Twoje siły i umiejętności!



**OSTRZEŻENIE!** Podczas pracy urządzenie niniejsze wytwarza pole elektromagnetyczne. W pewnych okolicznościach pole to może zakłócać pracę aktywnych lub pasywnych implantów medycznych. Przed przystąpieniem do pracy z maszyną w celu ograniczenia ryzyka poważnych lub śmiertelnych obrażeń, osoby posiadające implanty medyczne powinny skonsultować się z lekarzem oraz ich producentem.



**OSTRZEŻENIE!** W razie nieuwważnego lub nieprawidłowego posługiwania się maszyną może ona stać się niebezpiecznym narzędziem, mogącym spowodować obrażenia lub śmierć użytkownika lub innych osób.

Nigdy nie pozwól, aby dzieci lub osoby nie przeszkolone w obchodzeniu się z maszyną, użytkowały ją lub konserwowały.

Maszyna nie powinna być obsługiwana przez osoby o zmniejszonych zdolnościach fizycznych lub umysłowych, które z powodów zdrowotnych nie mogą jej obsługiwać bez nadzoru osoby odpowiedzialnej za ich bezpieczeństwo.

Nigdy nie pozwalaj używać maszyny innej osobie nie upewniwszy się, że przyswoiła sobie ona treść Instrukcji obsługi.

Nigdy nie używaj maszyny, gdy jesteś zmęczony bądź znajdujesz się pod wpływem alkoholu lub leków, które mogą wpływać ujemnie na wzrok, zdolność oceny sytuacji i panowanie nad wykonywanymi ruchami.



**OSTRZEŻENIE!** Nie autoryzowane zmiany lub/oraz akcesoria mogą być przyczyną poważnych obrażeń lub śmierci użytkownika bądź innych osób. Pod żadnym pozorem nie wolno zmieniać ani modyfikować fabrycznej konstrukcji maszyny bez zezwolenia wydanego przez producenta.

Nie wolno dokonywać w maszynie zmian stanowiących modyfikację jej oryginalnej wersji. Nie używaj maszyny, jeżeli podejrzewasz, że ktoś inny wprowadził w niej zmiany.

Nie wolno pracować maszyną uszkodzoną. Stosuj się do instrukcji dotyczących konserwacji, kontroli i obsługi technicznej podanych w niniejszej instrukcji obsługi. Niektóre czynności konserwacyjne i obsługowe muszą być wykonane przez przeszkolonego i wykwalifikowanego specjalistę. Patrz wskazówki podane pod rubryką Konserwacja.

Zawsze należy używać wyłącznie oryginalnych części zamiennych.

# DZIAŁANIE

## Bezpieczeństwo miejsca pracy

- Przed przystąpieniem do koszenia usuń z trawnika gałęzie, kamienie itp.
- Przedmioty uderzane przez końcówkę tnącą mogą być wyrzucane z dużą siłą i powodować obrażenia osób lub uszkodzenia przedmiotów. Osoby oraz zwierzęta muszą się znajdować w bezpiecznej odległości.
- Nie należy używać maszyny w złych warunkach atmosferycznych. Np. w czasie gęstej mgły, dużych opadów, silnego wiatru, dużego mrozu itp. Praca przy złej pogodzie powoduje zmęczenie i wiąże się z dodatkowymi zagrożeniami, np. śliskie podłoże.
- Obserwuj otoczenie, aby upewnić się, że w pobliżu nie ma nic, co może mieć wpływ na sprawowanie przez Ciebie kontroli nad maszyną.
- Należy uważać na korzenie, kamienie, gałęzie, wgłębienia, rowy itp. Wysoka trawa może przesłonić przeszkody.
- Koszenie na zboczach może być niebezpieczne. Nie używaj kosiarki na bardzo stromych zboczach. Nie należy używać kosiarki, gdy pochyłość terenu przekracza 15 stopni.
- Na terenie pochyłym należy pracować w kierunku prostopadłym do zbocza. O wiele łatwiej jest przemieszczać się w poprzek zbocza niż w górę i w dół.
- Należy uważać podczas zbliżania się do narożników lub innych obiektów, które mogą ograniczać widoczność.

## Pracuj bezpiecznie

- Kosiarka przeznaczona jest wyłącznie do koszenia trawników. Wszelkie inne zastosowania są zabronione.
- Stosuj środki ochrony osobistej. Patrz wskazówki podane pod rubryką Środki ochrony osobistej.
- Nie uruchamiaj kosiarki, jeżeli nóż i wszystkie pokrywy nie są zamontowane. W przeciwnym razie nóż może spaść i spowodować obrażenia.
- Staraj się, aby nóż nie uderzał w żadne przedmioty, jak np. kamienie, korzenie itp. Może to doprowadzić do stępienia się noża i do wykrzywienia się wałka silnika. Wykrzywiony wałek powoduje brak wyważenia i silne drgania, co z kolei grozi obluźowaniem się noża.
- Dźwigni hamulca nie wolno unieruchamiać przyczepiając ją do uchwytu, tak aby trwale do niego przylegała, gdy maszyna jest w ruchu.
- Ustaw kosiarkę na równym i płaskim podłożu, a następnie uruchom ją. Dopilnuj, aby nóż nie dotykał do podłoża, ani do żadnego przedmiotu.
- Ustawiać się zawsze za maszyną. Podczas koszenia wszystkie koła muszą pozostawać na ziemi, należy trzymać uchwyt obiema rękami. Ręce i stopy, należy trzymać z dala od obracających się ostrzy.
- Nie przechylać urządzenia kiedy uruchomiony jest silnik. Nie biegać z maszyną, gdy jest uruchomiona. Prowadząc kosiarkę należy chodzić umiarkowanym krokiem.
- Należy zwrócić szczególną uwagę podczas ciągnięcia maszyny w kierunku do siebie.

- Nigdy nie unos ani nie uruchadz kosiarki, gdy silnik jest uruchomiony. Jeżeli potrzebujesz unieść kosiarkę, wyłącz najpierw silnik i zdejmij przewód ze świecy zapłonowej.
- Przechodząc na inne miejsce pracy należy wyłączyć silnik, np. przemieszczając kosiarkę po ścieżkach żwirowych, podłożu kamiennym, asfalcie itp.
- Nie biegać z maszyną, gdy jest uruchomiona. Prowadząc kosiarkę należy chodzić umiarkowanym krokiem.
- Przed przystąpieniem do zmiany wysokości koszenia wyłącz silnik. Nigdy nie wykonuj czynności regulacyjnych, gdy silnik jest uruchomiony.
- Nigdy nie pozostawiaj urządzenia bez nadzoru, gdy uruchomiony jest silnik. Wyłącz silnik. Upewnij się, że osprzęt tnący przestał się obracać.
- W razie najechania na twardy przedmiot lub w razie powstania wibracji należy maszynę zatrzymać. Zdejmij przewód ze świecy zapłonowej. Sprawdź, czy maszyna nie jest uszkodzona. Napraw maszynę, jeśli została uszkodzona.

## Główne techniki pracy

- Zawsze, należy używać ostrego ostrza, aby uzyskać optymalne rezultaty. Tępe ostrze powoduje nierówne cięcie, a trawa staje się żółta na powierzchni cięcia.
- Nigdy nie koś trawy krócej niż o 1/3 długości. Jest to szczególnie ważne w okresach suszy. Zaczynj koszenie stosując dużą wysokość koszenia. Następnie sprawdź efekt koszenia i ewentualnie obniż wysokość koszenia. Jeżeli trawa jest bardzo wysoka, prowadź kosiarkę powoli. Ewentualnie koś dwa razy w tym samym miejscu.
- Kosić za każdym razem w różnych kierunkach, aby uniknąć powstawania pasów na trawniku.

## Transport i przechowywanie

- Zabezpiecz sprzęt w czasie transportu, aby uniknąć uszkodzeń oraz wypadków.
- Przechowuj pilę łańcuchową, tak aby była niedostępna dla dzieci i osób niepowołanych.
- Maszynę oraz akcesoria należy przechowywać w miejscu suchym i zabezpieczonym przed mrozem.
- Patrz rozdział „Obchodzenie się z paliwem”, aby dowiedzieć się więcej na temat transportu i przechowywania paliwa.



## Uruchamianie i wyłączenie

### Przed uruchomieniem



**OSTRZEŻENIE!** Przed przystąpieniem do pracy maszyną prosimy dokładnie i ze zrozumieniem zapoznać się z treścią niniejszej instrukcji.

**Stosuj środki ochrony osobistej. Patrz wskazówki podane pod rubryką Środki ochrony osobistej.**

- Upewnij się, czy w pobliżu miejsca pracy nie ma osób nieupoważnionych.
- Wykonaj przegląd codzienny. Patrz wskazówki podane w rozdziale „Konserwacja”.
- Dopilnuj, aby przewód był dobrze założony na świecy zapłonowej.

### Uruchamianie

#### Zimny silnik

- Ustaw dźwignię gazu w położeniu ssania.

#### Włącz silnik

- Ustawić dźwignię gazu na pełen zakres.

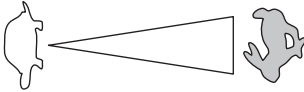

- Otwórz zawór paliwa.
- Podczas uruchamiania silnika należy trzymać dźwignię hamulca silnika przyciśniętą do uchwytu.

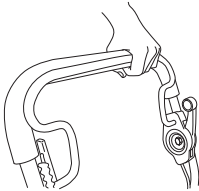

- Stań za kosiarką.
- Ujmij uchwyt rozrusznika prawą ręką i ciągnij powoli, aż poczujesz opór (zazębienie rozrusznika) Pociągnąć, używając odpowiedniej siły, aby uruchomić silnik. Nigdy nie owijaj linki rozrusznika wokół dłoni.

### Napęd

- W celu załączenia napędu, należy popchnąć dźwignię sprzęgła w przód.

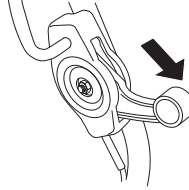

### Wyłączenie silnika

- Silnik zatrzymuje się po uwolnieniu dźwigni hamulca silnika. Napęd rozłącza się po zwolnieniu dźwigni hamulca.
- Tylko napęd może być odłączony przez delikatne zwolnienie dźwigni hamulca.

# KONSERWACJA

## Uwagi ogólne



**OSTRZEŻENIE!** Użytkownikowi wolno wykonywać tylko te czynności konserwacyjne i serwisowe, które są opisane w niniejszej instrukcji obsługi. Większe i bardziej skomplikowane prace powinny być wykonywane w autoryzowanym warsztacie serwisowym.

**Abym zapobiec przypadkowemu uruchomieniu urządzenia, należy zdjąć przewód zapłonowy ze świecy.**

**Jeżeli maszyna nie jest prawidłowo konserwowana i nie jest poddawana profesjonalnie wykonywanym naprawom oraz/lub obsługom technicznym, jej okres użytkowy jest krótszy oraz większe jest ryzyko wypadków. Jeżeli potrzebujesz więcej informacji, skontaktuj się z najbliższym warsztatem serwisowym.**

- Regularnie oddawaj pilę do autoryzowanego punktu sprzedaży Husqvarna w celu jej kontroli i dokonania koniecznych regulacji lub napraw.
- Zawsze należy używać wyłącznie oryginalnych części zamiennych.

## Plan konserwacji

W planie konserwacji możesz zobaczyć, które części maszyny wymagają konserwacji i w jakich odstępach czasu należy ją wykonywać. Odstępy czasu są skalkulowane przy założeniu codziennego użytkowania maszyny i mogą się różnić przy innej intensywności użytkowania.

Przegląd codzienny	Przegląd cotygodniowy	Przegląd miesięczny
Kontrola ogólna	Świeca zapłonowa	Wymiana paska napędowego
Czyszczenie zewnętrzne	System tłumienia wibracji*	Filtr powietrza
Poziom oleju	Tłumik*	Wymiana oleju
Osprzęt tnący		System paliwowy
Akumulator		
Obudowa zespołu koszącego i obudowa ochronna*		
Dźwignia hamulca silnika*		

\*Patrz wskazówki w rozdziale „Zespoły zabezpieczające maszyny”.

## Kontrola ogólna

- Sprawdź, czy śruby i nakrętki są dokręcone.

## Czyszczenie zewnętrzne

- Za pomocą szczotki oczyść kosiarkę z liści, trawy itp.
- Nie używać myjek wysokociśnieniowych do czyszczenia maszyny.
- Nigdy nie polewać wody bezpośrednio na silnik.
- Oczyść otwory wlotowe powietrza w obudowie rozrusznika. Sprawdź stan rozrusznika i linki.
- Podczas czyszczenia pod osłoną cięcia, obrócić maszynę tak, by świeca zapłonowa była skierowana w górę. Opróżnij zbiornik paliwa.

## Poziom oleju

Podczas sprawdzania oleju kosiarka powinna stać na równym podłożu. Sprawdź poziom oleju za pomocą prętowego wskaźnika poziomu oleju, znajdującego się przy korku wlewu oleju.

- Zdjąć korek wlewu oleju i wytrzeć do sucha prętowy wskaźnik poziomu oleju.
- Włożyć wskaźnik na miejsce. Korek wlewu oleju musi być całkowicie wkręcony, aby wskazanie poziomu oleju było prawidłowe.
- Jeżeli poziom oleju jest zbyt niski, dolej oleju, tak aby jego poziom sięgał do górnego oznaczenia na prętowym wskaźniku poziomu oleju.

## Osprzęt tnący

- Skontroluj, czy narzędzia tnące nie są uszkodzone bądź pęknięte. Uszkodzone narzędzia tnące należy wymienić na nowe.
- Skrupulatnie przestrzegaj, aby nóż zawsze był dobrze naostrzony i prawidłowo wyważony.

**UWAGA!** Wymiany i ostrzenia noży należy dokonywać w autoryzowanym warsztacie serwisowym. Po naostrzeniu noże należy wyważyć.

Noże uszkodzone wskutek najechania na przeszkodę należy wymienić. Pozwól, niech warsztat obsługowy zdecyduje, czy nóż można naostrzyć czy trzeba wymienić.

# KONSERWACJA

## Wymiana noży



**OSTRZEŻENIE!** Wykonując czynności serwisowe i konserwacyjne przy osprzęcie tnącym używaj zawsze solidnych rękawic ochronnych. Noże są bardzo ostre i łatwo się o nie skaleczyć.

### Demontaż

- Odkręć śrubę mocującą nóż.

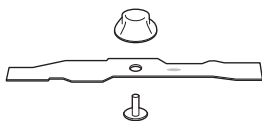

- Wymienić stary nóż. Upewnić się, że wspornik noża nie jest uszkodzony. Sprawdź także, czy śruba mocująca noża jest cała i czy wałek silnika nie jest wygięty.

### Montaż

- Umieścić ostrze naprzeciwko wspornika. Upewnić się, że nóż jest prawidłowo wyśrodkowany na wałku. Umieścić ostrze pod kątem 90 stopni w stosunku do otworu na klucz znajdującego się na wałku silnika.

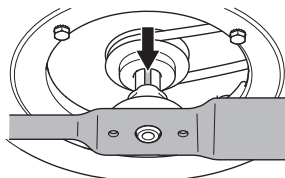

Założyć podkładkę sprężynową i prawidłowo dokręcić śrubę. Śruba musi zostać dokręcona momentem 45–60 Nm.

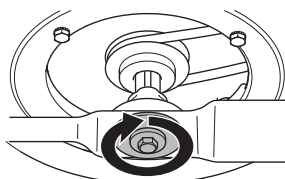

- Obracać ostrzem noża za pomocą ręki i sprawdzić, czy obraca się swobodnie. Przeprowadzić ruch testowy urządzenia.

## Świeca zapłonowa

**UWAGA!** Stosuj wyłącznie świece zalecane przez producenta. Niewłaściwa świeca może być przyczyną zatarcia tłoka/cylindra.

- Jeżeli maszyna ma małą moc, trudno jest ją uruchomić lub pracuje nierówno na biegu jałowym, należy zawsze sprawdzić najpierw stan świecy zapłonowej, zanim podjęte zostaną inne środki zaradcze. Jeżeli świeca zapłonowa jest zanieczyszczona, oczyść ją i sprawdź, czy

odstęp między elektrodami wynosi 0,7–0,8 mm. W razie potrzeby wymień je na nowe.

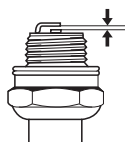

## Napęd i przekładnia

Pasek śródkowy biegnie od wałka silnika do przekładni.

Dopilnuj, aby na kołach i ich osiach nie było zanieczyszczeń, liści, trawy itp. Ważne jest także, aby czyste były powierzchnie wokół przekładni i napędu.

- Odkręć śruby i zdejmij pokrywę ochronną.

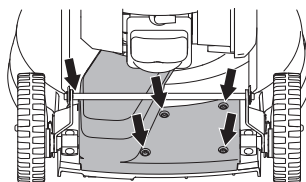

- Następnie przelóż pokrywę ochronną pod drążkiem i nad wałkiem napędowym.

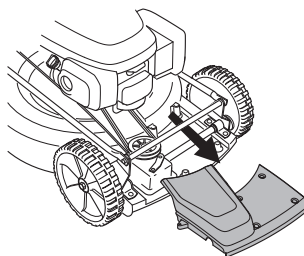

- Oczyść przekładnię za pomocą szczotki. Sprawdź także, czy pasek napędowy i koło pasowe nie są uszkodzone, np. czy nie ma na nich pęknięć.

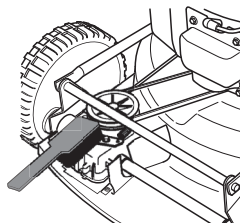

## Wymiana paska napędowego

- Zdejmij nóż.
- Ściągnąć pasek z koła pasowego wałka silnika.
- Wymienić pasek na nowy.
- Montaż ostrza.

## Filtr powietrza

- Zdejmij pokrywę filtra powietrza, a następnie wyjmij filtr.

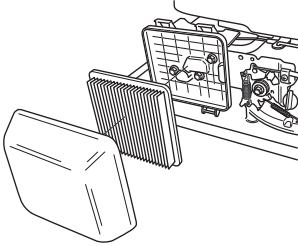

- Oczyszczyć filtr postukując nim lekko o równe podłoże. Do czyszczenia filtra nigdy nie używaj sprężonego powietrza lub rozpuszczalników zawierających ropę naftową, jak np. nafta.
- Całkowite oczyszczenie filtra po pewnym okresie użytkowania nie jest możliwe. Dlatego też filtr należy regularnie (w stałych odstępach czasu) wymienić na nowy. **Uszkodzony filtr powietrza należy natychmiast wymienić na nowy.**
- Zakładając filtr powietrza dopilnuj, aby szczelnie przylegał do uchwyty filtra.

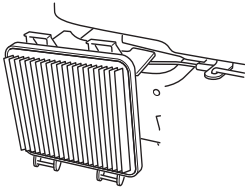

## Wymiana oleju

- Opróżnij zbiornik paliwa. Zamknij zawór paliwa.
- Odkręć korek wlewu oleju.

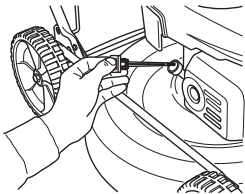

- Umieścić odpowiednie naczynie do zebrania oleju.
- Spuścić olej przechylając silnik tak, aby olej wyciekł przez otwór wlewu. Dowiedz się w najbliższej stacji paliw, co należy zrobić z pozostałym nadmiarem oleju silnikowego.
- Nalej nowego oleju silnikowego wysokiej jakości. Patrz instrukcja w części „Dane techniczne”.
- Sprawdź poziom oleju za pomocą prętowego wskaźnika poziomu oleju, znajdującego się przy korku wlewu oleju. Korek wlewu oleju musi być całkowicie wkręcony, aby wskazanie poziomu oleju było prawidłowe.

## System paliwowy

- Sprawdź, czy korek wlewu paliwa i jego uszczelka nie są uszkodzone. Wewnątrz korka zbiornika paliwa znajduje się siatka o kształcie zegara i gumowa membrana zapobiegająca stratom w wyniku parowania. Gwintowana spirala działa jako odpowietrznik. W przypadku zniszczenia korka zbiornika paliwa ważne jest, aby wymienić go na oryginalny, odpowiedni do danego silnika.
- Sprawdź wąż paliwowy. W razie potrzeby wymień go na nowy.

## Recykling

To urządzenie spełnia warunki wieloletniej trwałości. Przyczyni się to do zminimalizowania wpływu urządzenia na środowisko. Przeprowadzać czynności serwisowe i konserwacyjne zgodnie z instrukcjami zawartymi w niniejszej instrukcji obsługi. W ten sposób wydłuża się żywotność silnika i minimalizuje niebezpieczne emisje.

Jeżeli niniejszy produkt jest zużyty i nie nadaje się do dalszego użytkowania, należy oddać go do punktu sprzedaży lub w inne miejsce celem recyklingu. Urządzenie jest demontowane, a części są segregowane w zależności od materiałów, w celu recyklingu. Większość części tego urządzenia nadaje się do recyklingu.

# DANE TECHNICZNE

## Dane techniczne

	<b>WB53S e</b>
<b>Silnik</b>	
Producent silnika	Honda
Pojemność cylindra, cm <sup>3</sup>	160
Obroty, rpm	2900
Nominalna moc silnika, kW (patrz uwaga 1)	2,8
<b>Układ zapłonowy</b>	
Świeca zapłonowa	NGK BPR6ES
Odstęp między elektrodami świecy, mm	0,7-0,8
<b>Układ zasilania/smarowania</b>	
Pojemność zbiornika paliwa, litry	0,91
Pojemność zbiornika oleju, w litrach	0,55
Olej silnikowy	SAE 30/SAE 10W-30
<b>Masa</b>	
Maszyna z pustymi zbiornikami, kg	38
<b>Emisje hałasu (Patrz ad. 2)</b>	
Poziom mocy akustycznej, mierzony dB(A)	96
Poziom mocy akustycznej, gwarantowany L <sub>WA</sub> dB(A)	97
<b>Poziomy głośności (patrz ad. 3)</b>	
Poziom ciśnienia akustycznego przy uchu operatora, dB(A)	82
<b>Poziomy wibracji, a<sub>hveq</sub> (patrz ad. 4)</b>	
Uchwyt, m/s <sup>2</sup>	3,3
<b>Zespół koszący</b>	
Wysokość koszenia, mm	28-65
Szerokość koszenia, cm	53
Nóż	Mulcher, 53 cm
<b>Napęd</b>	
Prędkość jazdy, km/h	4,8

Uwaga 1: Moc silnika podana jest jako średnia, wyjściowa moc znamionowa (przy podanych obrotach) dla typowego modelu produkowanego silnika zmierzonego wg normy SAE J1349/ISO 1585. Wartości dla silników produkowanych masowo mogą być inne. Aktualna moc wyjściowa zainstalowanego na maszynie silnika zależy będzie od prędkości obrotowej, warunków otoczenia oraz innych wartości.

Uwaga 2: Emisję hałasu do otoczenia zmierzono jako moc akustyczną (L<sub>WA</sub>), zgodnie z dyrektywą WE 2000/14/EG.

Uwaga 3: Poziom ciśnienia akustycznego zgodnie z EN 836. Odnotowane dane dla ciśnienia akustycznego mają typowe rozproszenie statystyczne (odchylenie standardowe) w wysokości 1,2 dB (A).

Uwaga 4: Poziom wibracji zgodnie z EN 836. Odnotowane dane dla poziomu wibracji mają typowe rozproszenie statystyczne (odchylenie standardowe) w wysokości 0,2 m/s<sup>2</sup>.

---

## DANE TECHNICZNE

---

### Zapewnienie o zgodności z normami WE

#### (Dotyczy tylko Europy)

Husqvarna AB, SE-561 82 Huskvarna, Szwecja, tel.: +46-36-146500, zapewnia niniejszym, że **Husqvarna WB53S e**, począwszy od urządzeń z numerami seryjnymi 12XXXXXXX są zgodne z przepisami zawartymi w DYREKTYWIE RADY:

- z 17 maja, 2006 „dotycząca maszyn” **2006/42/EC**
- dyrektywie **2004/108/EEC** z dn. 15 grudnia 2004 r., "dotyczącej kompatybilności elektromagnetycznej".
- dyrektywie **2000/14/EG** z dn. 8 maja 2000 r., "dotyczącej emisji hałasu do otoczenia".

Odniesienie informacji dotyczących emisji hałasu patrz rozdział Dane techniczne.

Zastosowano następujące normy: EN 836, ISO 11094, EN 55012.

Zgłoszony organ: **0404, SMP Svensk Maskinprovning AB**, Fyrisborgsgatan 3, SE-754 50 Uppsala, wydał raporty dotyczące zgodności z aneksem VI DYREKTYWY RADY z dnia 8 maja 2000 "dotyczącej emisji hałasu" 2000/14/EC.

Huskvarna, 23 lutego 2012 r.



Bengt Ahlund, Szef ds. Rozwoju Produkcji

(Autoryzowany przedstawiciel Husqvarna AB oraz osoba odpowiedzialna za dokumentację techniczną.)

**Instrukcja oryginalna**





[www.husqvarna.com](http://www.husqvarna.com)

**1155095-20**

Instrucciones originales

Originalanweisungen

Istruzioni originali

Originele instructies

Instructions d'origine

Original instructions

Instrukcja oryginalna



2012-10-31