

VACUUM KIT

INSTRUCTION MANUAL MANUEL D'INSTRUCTION BETRIEBSANLEITUNG ISTRUZIONI PER L'USO MANUAL DE INSTRUCCIONES 取扱説明書

APPLICABLE MODELS / MODELES CONCERNES / VERWENDBARE MODELLE
 MODELLI APPLICABILI / MODELOS APLICABLES / 適応機種

425 BVS



WARNING! / AVERTISSEMENT! / WARNUNG!

ATTENZIONE! / ADVERTENCIA! / 警告!

- **Never attach this vacuum kit to other than applicable models. Failure to do so may void your warranty.**
- **Ne jamais fixer ce kit d'aspiration à des modèles autres que les modèles pour lesquelles il est destiné. A défaut d'une telle précaution, votre garantie risque d'être caduque.**
- **Befestigen Sie diesen Vakuumsatz niemals an anderen als an den verwendbaren Modellen. Die Nichtbeachtung dessen könnte zu einem Erlöschen der Garantie führen.**
- **Non attaccate questo kit aspiratore ad altri modelli, se non quelli previsti per l'applicazione. In caso contrario la garanzia non sarà considerata valida.**
- **Nunca conectar esta aspiradora a algo distinto a modelos aplicables. Si no hace caso de esta advertencia podría anularse la garantía.**
- **このバキュームキットを適応機種以外に取り付けてはいけません。適応機種以外への取り付けは保証の対象外となります。**

SYMBOL DEFINITION.....2
 PARTS LOCATION.....2
 SAFETY INSTRUCTIONS4
 PREPARING FOR USE8
 TIPS FOR OPERATION12

DÉFINITION DES SYMBOLES.....2
 EMBLACEMENT DES PIÈCES2
 INSTRUCTIONS DE SÉCURITÉ.....4
 PRÉPARATIFS À L'UTILISATION.....8
 CONSEILS D'UTILISATION12

SYMBOL DEFINITION

DÉFINITION DES SYMBOLES



(A)



(B)

(A) Indicates Warning, Danger, and Caution.

(A) Indique un avertissement, un danger ou une précaution.

(B) Keep work area clear of other persons and pets.

(B) Zone de travail interdite à d'autres personnes et aux animaux.



(C)



(D)

(C) Risk of long hair being drawn into air inlet.

(C) Risque de coincer les cheveux longs dans la bouche d'aération.

(D) Wear head, eye, and hearing protection when operating this equipment.

(D) Port de casque, de lunettes et de protège-oreilles obligatoire avec cet appareil.



(E)

(E) Do not run unit while vacuum door is unsecured.

(E) Ne pas démarrer l'appareil avec la porte de l'aspirateur non fermée.

PARTS LOCATION

EMPLACEMENT DES PIÈCES

- 1. Pipe
- 2. Screw
- 3. Washer
- 4. Extension
- 5. Elbow
- 6. Clamp
- 7. Dust Bag

- 1. Tuyau
- 2. Vis
- 3. Rondelle
- 4. Rallonge
- 5. Coude
- 6. Raccord
- 7. Sac à poussière

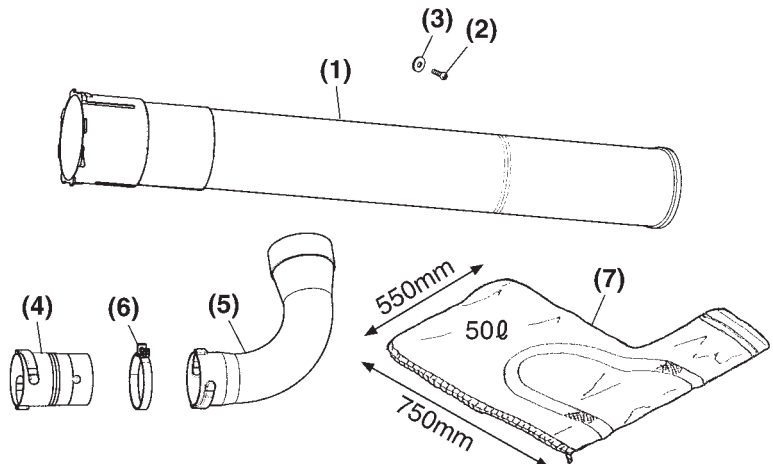

SYMBOLS.....3	DEFINIZIONE DEI SIMBOLI.....3	DEFINICIÓN DE SÍMBOLOS.....3
ANORDNUNG DER BAUTEILE.....3	UBICAZIONE DEI COMPONENTI.....3	SITUACIÓN DE LAS PIEZAS.....3
SICHERHEITSVORSCHRIFTEN.....5	NORME DI SICUREZZA.....5	INSTRUCCIONES DE SEGURIDAD.....5
VORBEREITUNGSARBEITEN.....9	PREPARING FOR USE.....9	PREPARACION PARA EL USO.....9
TIPS ZUM BETRIEB.....13	SUGGERIMENTO PER IL LAVORO.....13	SUGERENCIAS PARA LA OPERACION.....13

SYMBOLS**DEFINIZIONE DEI SIMBOLI****DEFINICIÓN DE SÍMBOLOS**

(A) ACHTUNG/GEFAHR/VORSICHT	(A) Indica attenzione, pericolo ed avvertimento.	(A) Indica advertencia, peligro y precaución
(B) Personen und Tiere von Einsatzgebiet fernhalten	(B) Tenere l'area di lavoro libera da altre persone e animali domestici.	(B) Mantenga el área de trabajo despejada de personas o animales domésticos
(C) Vorsicht, langes Haar könnte in die Ansaugöffnung gesaugt werden.	(C) I capelli lunghi possono venire tirati nella presa d'aria.	(C) Peligro de que el pelo largo sea aspirado hacia la entrada de aire.
(D) Schutzhelm, Schutzbrille und Ohrenschutz tragen	(D) Portare protezioni per la testa, gli occhi e l'udito ogni volta che si usa questa macchina.	(D) Cuando opere este equipo, utilice protección para la cabeza, ojos y oídos.
(E) Gerät nicht verwenden wenn Ansaugöffnung nicht gesichert ist.	(E) Da non usare se lo sportello dell'aspiratore è aperto.	(E) No haga funcionar el equipo mientras la puerta al vacío no esté asegurada.

ANORDNUNG DER BAUTEILE**UBICAZIONE DEI COMPONENTI****SITUACIÓN DE LAS PIEZAS**

1. Rohr	1. Tubo	1. Tubo
2. Schraube	2. Vite	2. Tornillo
3. Unterlegscheibe	3. Rondella	3. Arandela
4. Ansatzstück	4. Prolunga	4. Extensión
5. Winkelstück	5. Terminale a gomito	5. Codo
6. Rohrschelle	6. Morsetto per tubi	6. Abrazadera
7. Staubsack	7. Sacca raccogli-polvere	7. Bolsa para polvo

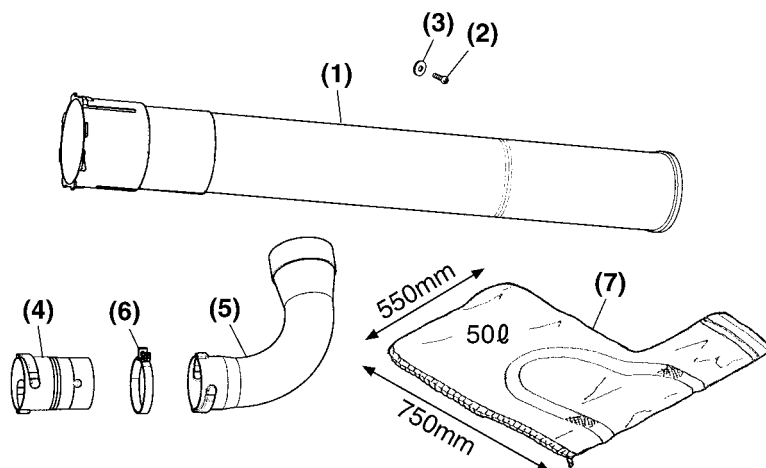

FOR SAFE OPERATION, READ THESE INSTRUCTIONS BEFORE USING YOUR BLOWER. FOLLOW ALL INSTRUCTIONS FOR SAFETY.

WARNING:

UNIT MAY START QUICKLY! KEEP BYSTANDERS AWAY.

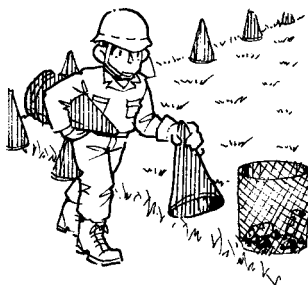

■ GENERAL INSTRUCTIONS

- **DO NOT ALLOW CHILDREN OR UNTRAINED INDIVIDUALS TO USE THIS UNIT.**
- Operators must be in good physical condition. Operating equipment can cause fatigue. Perform all work calmly and with caution.
- Ensure area is secure of other people and animals. Do not allow children to play within 50 feet (15 meters) of work area.
- Never start or run the engine inside a closed area; breathing exhaust fumes can kill.
- Do not operate equipment after consuming alcohol, medication, or drugs. Do not operate equipment if feeling ill or fatigue.

■ PROTECTIVE CLOTHING

- **Wear full eye and hearing protection when operating equipment.** Although discharge is directed away from operator, there is danger of ricochet from blowing debris during operation.
- Always wear protective clothing to reduce the risk of injury.
- Wear fitted clothing that does not cause hindrance, work shoes, and gloves. Do not wear loose fitting clothes or jewelry.
- Secure long hair.
- Wear proper headgear if there is danger of falling objects in work area.
- Wear a face mask in dusty conditions to reduce the risk of injury associated with the inhalation of dust.

Pour un fonctionnement en toute sécurité, lire ces instructions avant d'utiliser le souffleur. Respecter toutes les consignes de sécurité.

Avertissement:

L'appareil peut démarrer rapidement ! Tenir les personnes alentour à distance.

■ Instructions générales

- **Ne pas permettre aux enfants ou à des personnes inexpérimentées d'utiliser cet appareil.**
- L'utilisateur doit être en bonne condition physique. L'utilisation de cet appareil peut être fatigante. Effectuer le travail calmement et avec précaution.
- S'assurer qu'aucune autre personne et qu'aucun animal ne se trouve dans la zone de travail. Interdire aux enfants de jouer dans un périmètre de 50 pieds (15 mètres).
- Ne jamais démarrer ni faire tourner le moteur dans un espace clos, l'inhalation des gaz d'échappement peut être mortelle.
- Ne pas utiliser l'appareil après avoir absorbé d'alcool ou de médicaments ou dans un état de fatigue ou de maladie.

■ Vêtements de protection

- **Porter un protège oreilles et yeux complet lors de l'utilisation de cet appareil.** Les déchets sont rejetés loin de l'utilisateur mais il y a risque de ricochet.
- Porter toujours des vêtements de protection pour réduire le risque de blessure.
- Porter toujours des vêtements ajustés qui ne gênent pas les mouvements, des chaussures de travail et des gants. Ne pas porter de vêtements amples ou des bijoux.
- Attacher les cheveux longs.
- Porter un casque s'il y a risque de chute d'objets dans la zone de travail.
- Porter un masque sur le visage dans un endroit très poussiéreux pour éviter toute blessure suite à l'inhalation de la poussière.

Um den sicheren Betrieb Ihres Blasgerätes zu gewährleisten, lesen Sie vor Inbetriebnahme des Gerätes unbedingt diese Vorschriften genau durch, und befolgen Sie alle darin enthaltenen Sicherheitsbestimmungen.

Achtung:

Gerät könnte beim Anlassen abrupt anspringen! Halten Sie Zuschauer fern.

■ Allgemeine Bestimmungen

- Überlassen Sie dieses Gerät unter keinen Umständen Kindern oder unausgebildeten Personen zur Benutzung.
- Verwenden Sie das Blasgerät nur wenn Sie in guter körperlicher Verfassung sind, und seien Sie sich bewusst, dass längere Verwendung des Gerätes Ermüdung hervorrufen kann. Arbeiten Sie immer ruhig und besonnen.
- Vergewissern Sie sich, dass sich keine anderen Personen oder Tiere im Arbeitsbereich des Gerätes befinden. Spielende Kinder müssen mindestens 15 Meter vom Arbeitsbereich des Gerätes entfernt sein.
- Starten Sie das Gerät niemals in einem abgeschlossenen Raum; das Einatmen von fossilen Abgasen kann tödliche Folgen haben.
- Verwenden Sie das Blasgerät unter keinen Umständen nach der Einnahme von Alkohol, Medikamenten oder Drogen, oder wenn Sie sich müde oder unwohl fühlen.

■ Personenschutz-Ausrüstung

- Tragen Sie bei Verwendung des Gerätes immer die komplette Augen- und Gehörschutz-ausrüstung. Obwohl der Gebläsestrahl sich vom Bediener weg richtet, besteht eine gewisse Verletzungsgefahr durch aufgewirbelte und abprallende Partikel.
- Tragen Sie stets Schutzkleidung um die Verletzungsgefahr zu vermindern.
- Verwenden Sie angemessene und funktionelle Arbeitskleidung, die eng am Körper anliegt, ohne jedoch die Bewegungsfreiheit einzuschränken. Tragen Sie weder lose Kleidung noch Schmuck.
- Sichern Sie langes Haar.
- Tragen Sie einen Schutzhelm, falls im Arbeitsbereich die Gefahr von herabfallenden Objekten besteht.
- Tragen Sie bei Arbeitsbedingungen, wo viel Staub aufgewirbelt wird stets eine Schutzmaske, um Gesundheitsproblemen verbunden mit

PER LA VOSTRA SICUREZZA, LEGGERE QUESTE ISTRUZIONI PRIMA DI FARE USO DELLA MACCHINA. SEGUIRE SEMPRE SCRUPOLOSAMENTE TUTTE LE NORME DATE

ATTENZIONE:

L'UNITÀ PUÒ AVVIARSI RAPIDAMENTE! TENERE LONTANI GLI Astanti.

■ ISTRUZIONI DI CARATTERE GENERALE

- NON PERMETTERE AI BAMBINI ED ALLE PERSONE NON ESPERTE DI USARE QUESTA MACCHINA.
- Gli operatori della macchina devono sempre essere in buone condizioni fisiche. Il lavoro affatica molto. Eseguire il lavoro con calma e facendo attenzione.
- Controllare che l'area di lavoro sia libera da astanti o animali. Non permettere ai bambini di giocare entro 15 m dalla macchina in moto.
- Non avviare mai la macchina in un ambiente chiuso. I gas di scarico sono velenosissimi.
- Non usare la macchina dopo aver usato alcool, preso medicinali o stupefacenti. Non usarla se ci si sente stanchi o si è ammalati.

■ EQUIPAGGIAMENTO PROTETTIVO

- Durante il lavoro l'operatore deve portare protezioni per gli occhi e l'udito. Nonostante i materiali di scarico vengano proiettati lontano dall'operatore, c'è sempre pericolo che rimbalzino nella sua direzione.
- Per ridurre il rischio di incidenti, portare sempre abiti protettivi.
- Portare abiti attillati che non disturbino, scarpe da lavoro e guanti. Non portare abiti larghi e ornamentati.
- Se si portano i capelli lunghi, legarli.
- Se c'è pericolo di caduta di oggetti, portare un casco da lavoro.
- Portare una maschera in ambienti polverosi per ridurre il rischio di ferite associate all'inalazione di polvere.

PARA UNA OPERACIÓN SEGURA, LEA ESTAS INSTRUCCIONES ANTES DE UTILIZAR SU SOPLADOR. PARA MAYOR SEGURIDAD, SIGA TODAS LAS INSTRUCCIONES.

ADVERTENCIA:

¡LA UNIDAD PUEDE PONERSE EN MARCHA RÁPIDAMENTE! MANTENGA ALEJADAS A LAS PERSONAS.

■ INSTRUCCIONES GENERALES

- NO PERMITA QUE UTILICEN ESTA UNIDAD NIÑOS O PERSONAS SIN ENTRENAMIENTO PARA SU USO.
- Los operadores deben estar en buenas condiciones físicas. La operación del equipo puede causar fatiga. Realice todo el trabajo lentamente y con precaución.
- Asegúrese de que el área sea segura y que no haya otras personas y animales domésticos. No permita que los niños jueguen dentro de 50 pies (15 metros) del área de trabajo.
- Nunca arranque ni haga funcionar el motor dentro de un área cerrada; si respira las emanaciones del escape, éstos pueden ocasionar la muerte.
- No opere el equipo después de consumir alcohol, medicamentos o drogas. No opere el equipo si se siente enfermo o fatigado.

■ ROPA PROTECTORA

- Use protección completa de ojos y oídos cuando opere el equipo. Aunque la descarga es dirigida alejándose del operador, existe el peligro de rebote de los desechos sopladados durante la operación.
- Siempre use ropa protectora para reducir el riesgo de lesiones.
- Use ropa ajustada que no cause obstrucción, zapatos de trabajo y guantes. No use ropa holgada ni joyas.
- Asegure el pelo largo.
- Use protección apropiada para la cabeza si existe el peligro de caída de objetos en el área de trabajo.
- Use una máscara facial en condiciones de mucho polvo para reducir el riesgo de lesiones asociadas con la inhalación de polvo.

■ OPERATING SAFETY

- Always hold blower as shown in the "Operation Section".
 - Regular maintenance should be performed to ensure safe operation of equipment.
 - Do not operate in poor lighting.
 - Keep firm footing and balance. Do not overreach. Do not operate machinery from tree branches or ladders.
 - Keep all body parts away from hot surfaces.
 - During operation, make sure that exhaust heat from the muffler does not hit the operator.
- ALWAYS STOP ENGINE AND DETACH SPARK PLUG WIRE BEFORE MAKING ANY ADJUSTMENTS OR REPAIRS EXCEPT CARBURETOR ADJUSTMENTS.**

■ MAINTENANCE

- Use only RedMax/ZENOAH replacement parts. Failure to do so may cause poor performance, possible injury and may void your warranty.
- Inspect unit before each use for loose fasteners, fuel leaks, etc. Replace damaged parts.
- Make sure all accessories and handles are properly and securely attached.
- Before storing, allow the engine to cool.
- Empty the fuel tank and secure the blower to prevent it from moving before transporting in a vehicle.
- Do not attempt to install or remove attachments, make repairs or remove obstruction from the fan housing while engine is running.

■ Sécurité pour le fonctionnement

- Tenir toujours le souffleur tel qu'indiqué dans la section "Fonctionnement".
 - Un entretien régulier doit être effectué pour assurer un fonctionnement en toute sécurité de l'appareil.
 - Ne pas travailler dans des conditions d'éclairage faible.
 - Garder les pieds stables et un bon équilibre. Il ne faut être en position trop penchée. Ne pas utiliser l'appareil en se tenant sur une échelle ou dans des branches d'arbres.
 - Keep all body parts away from hot surfaces.
 - Faire attention à ne jamais diriger, pendant le fonctionnement, la chaleur émise par le tuyau directement vers l'opérateur.
- Arrêter toujours le moteur et débrancher le câble de la bougie d'allumage avant d'effectuer tout réglage ou réparation autre que le réglage du carburateur.**

■ Entretien

- Utiliser uniquement les pièces de rechange RedMax/ZENOAH. Le respect de cette recommandation peut causer un mauvais fonctionnement, voire des blessures et l'annulation de la garantie.
- Avant chaque utilisation, inspecter l'appareil pour toute fixation mal serrée, fuite de carburant ou autre. Remplacer les pièces endommagées.
- Vérifier que tous les accessoires et les poignées sont correctement et fermement fixés.
- Laisser le moteur refroidir avant de ranger l'appareil.
- Pour le transport en voiture, vider le réservoir de carburant et attacher le souffleur pour qu'il ne se déplace pas.
- Ne pas tenter d'installer ou de retirer les fixations, d'effectuer les réparations ou de dégager la fente de ventilation pendant que le moteur est en marche.

dem Einatmen von Staubpartikeln vorzubeugen.

■ Betriebssicherheit

- Halten Sie das Blasgerät immer wie im Abschnitt "Betrieb des Blasgerätes" beschrieben.
- Regelmäßige Wartungsarbeiten sind Voraussetzung für den sicheren Betrieb des Gerätes.
- Verwenden Sie das Gerät nie bei schlechten Lichtverhältnissen.
- Achten Sie stets auf guten Halt und gutes Gleichgewicht. Vermeiden Sie es, sich beim Arbeiten auf unnatürliche Weise nach vorn oder zur Seite zu beugen, und betreiben Sie das Gerät niemals von einer Leiter oder einem Baum aus.
- Vermeiden Sie es heiße Geräteteile zu berühren.
- Achten Sie während des Betriebs darauf, dass die aus dem Auspuff entweichende Abgaswärme nicht auf den Bediener trifft.
- **Stellen Sie immer den Motor ab und entfernen Sie das Zündkerzenkabel wenn Sie am Gerät Reparatur- und Einstellungsarbeiten vornehmen möchten (ausgenommen Vergasereinstellung).**

■ Wartung

- Verwenden Sie nur RedMax/ZENOAH Originalersatzteile. Die Verwendung anderer Ersatzteile kann verminderte Leistung oder sogar Verletzungen verursachen, und hat möglicherweise sogar Verlust der Herstellergarantie zur Folge.
- Überprüfen Sie das Gerät vor jeder Inbetriebnahme auf lose Verschlüsse, Kraftstofflecks usw. und beheben Sie eventuelle Schäden.
- Vergewissern Sie sich, dass alle Zubehörteile und Griffe fachgerecht montiert und befestigt sind.
- Lassen Sie den Motor abkühlen, bevor Sie das Gerät wegräumen und lagern.
- Falls Sie die Absicht haben, das Blasgerät mit einem Fahrzeug zu transportieren, leeren Sie den Kraftstofftank des Blasgerätes und sichern Sie das Gerät so, dass es sich während der Fahrt nicht bewegen kann.
- Versuchen Sie unter keinen Umständen bei laufendem Motor Zubehörteile zu entfernen, Reparaturen vorzunehmen oder eine Verstopfung des Flügelradgehäuses zu beheben.

■ SICUREZZA DEL LAVORO

- Tenere sempre il soffiatore nel modo indicato più oltre nel manuale.
- La manutenzione deve venire eseguita ad intervalli regolari per assicurarsi la sicurezza del soffiatore.
- Non lavorare in condizioni di scarsa illuminazione.
- Badare di posare sempre i piedi in un luogo sicuro. Non sbilanciarsi. Non usare la macchina da rami di alberi o scale.
- Tenere ogni parte del corpo lontana dalle parti calde della macchina.
- Durante l'uso, assicurarsi che l'aria calda di scarico che fuoriesce dalla marmitta non colpisca l'operatore.
- **PRIMA DI FARE QUALSIASI REGOLAZIONE, SALVO QUELLE DEL CARBURATORE, FERMARE SEMPRE IL MOTORE E SCOLLEGARE LA CANDELA.**

■ MANUTENZIONE

- Usare solo pezzi di ricambio RedMax/ZENOAH. L'uso di pezzi di altro tipo può far scendere le prestazioni della macchina, causare ferite e rende nulla la garanzia.
- Prima del lavoro, controllare che gli elementi di fissaggio della macchina siano stretti e non vi siano perdite di carburante. Sostituire ogni pezzo danneggiato.
- Controllare che tutti gli accessori e maniglie siano ben fissati in posizione.
- Prima del rimessaggio della macchina, permettere al motore di raffreddarsi.
- Prima di trasportare la macchina, svuotarne il serbatoio del carburante e fermare il soffiatore in modo da evitare che si muova.
- Non tentare di installare o rimuovere alcun pezzo, fare alcuna riparazione o togliere ostruzioni dall'alloggiamento della ventola a motore in moto.

■ SEGURIDAD DE OPERACIÓN

- Siempre sostenga el soplador como se ilustra en la "Sección Operación".
- Se debe realizar mantenimiento regular para garantizar la operación segura del equipo.
- No opere la unidad con poca luz.
- Mantenga buen pie y equilibrio. No trate de alcanzar muy lejos. No opere la maquinaria desde ramas o escaleras.
- Mantenga todas las partes del cuerpo alejadas de las superficies calientes.
- Durante el funcionamiento, asegúrese de que el calor de emisión que sale por el escape no golpee al operador.
- **SIEMPRE APAGUE EL MOTOR Y DESENCHUFE EL CABLE DE BUJIA ANTES DE HACER CUALQUIER AJUSTE O REPARACIONES EXCEPTO LOS AJUSTES AL CARBURADOR.**

■ MANTENIMIENTO

- Use sólo repuestos RedMax/ZENOAH. Si no se respeta esta regla puede causar bajo rendimiento, posibles lesiones y anular su garantía.
- Inspeccione la unidad antes de cada uso en busca de fijadores sueltos, fugas de combustible, etc. Reemplace las piezas dañadas.
- Asegúrese que todos los accesorios y mangos estén colocados en forma apropiada y segura.
- Antes de almacenar permita que se enfríe el motor.
- Desocupe el tanque de combustible y asegure el soplador para evitar que se mueva antes de llevarlo en un vehículo.
- No intente instalar o retirar accesorios, hacer reparaciones o retirar obstrucciones de la estructura del ventilador mientras el motor está funcionando.



■ REFUELING (DO NOT SMOKE !)

- Mix and store fuel in a container approved for gasoline.
- Mix fuel outdoors where there are no sparks or flames. Ensure air ventilation.
- Select bare ground, stop engine, and allow to cool before refueling.
- Loosen fuel cap slowly to release pressure and to keep fuel from escaping around the cap.
- Wipe spilled fuel from the unit. Move 10feet (3meters) away from refueling site before starting engine.

■ Ravitaillement (Ne pas fumer !)

- Mélanger et conserver le carburant dans un bidon homologué.
- Mélanger le carburant à l'extérieur loin des étincelles et des flammes. Assurer une bonne ventilation.
- Choisir un sol nu, arrêter le moteur et le laisser refroidir avant de le ravitailler en carburant.
- Desserrer légèrement le bouchon du réservoir pour dégager la pression et éviter de déborder le carburant autour du bouchon.
- Essuyer le carburant qui a débordé sur l'appareil. S'éloigner de 10pieds (3mètres) de l'endroit de ravitaillement avant de redémarrer le moteur.

PREPARING FOR USE

Attach the adequate accessories, respectively for blower operation and dust-collecting operation.

Note:

Use the gloves during operation.

Note:

In adjustment of the blower/dust collector or in other types of operation, be sure to stop the engine and detach the spark plug cap.

Note:

Never start operation unless this machine is completely assembled.

PRÉPARATIFS À L'UTILISATION

Fixer les accessoires adéquats pour le souffleur ainsi que pour l'aspirateur.

Remarque:

Utiliser des gants pour le fonctionnement.

Remarque:

Pour régler le souffleur/aspirateur ou pour tout autre type de fonctionnement, s'assurer d'arrêter le moteur et de retirer le capuchon de la bougie d'allumage.

Remarque:

Ne jamais utiliser l'appareil avant de l'assembler entièrement.

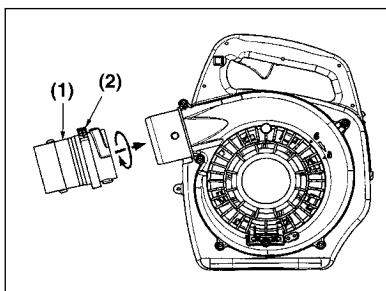

■ Mounting the dust-collecting kit

1)

1. Fit the extension pipe (1) groove with main unit port projection, turn to mount the pipe to the main unit.
2. Tighten the clamp screw (2) securely.

■ Montage du kit d'aspiration

1)

1. Placer la rallonge de tuyau(1) en alignant l'encoche sur l'ergot de l'appareil et tournez-la pour la verrouiller.
2. Serrez le collier(2) fermement.

■ Auftanken (RAUCHEN STRENGSTENS VERBOTEN !)

- Mischen und lagern Sie Benzin nur in zugelassenen Kraftstoffbehältern.
- Mischen Sie Kraftstoff nur im Freien und in sicherer Entfernung Flammen und Funkenflug. Achten Sie auf gute Belüftung.
- Wählen Sie eine geeignete Stelle, stellen Sie den Motor ab und lassen Sie den Motor vor dem Auftanken erst abkühlen.
- Lösen Sie den Tankdeckel langsam um eventuellen Überdruck entweichen zu lassen und ein Abtropfen zu vermeiden.
- Wischen Sie nach dem Auftanken verschütteten Kraftstoff vom Gerät und entfernen Sie sich mit dem Gerät mindestens 3 Meter von der Auftankstelle, bevor Sie den Motor wieder starten.

■ RIFORNIMENTO (NON FUMARE)

- Miscelare e conservare il carburante in un contenitore adatto a contenere carburante.
- Miscelare il carburante all'aperto in assenza di scintille e fiamme. Assicurarsi che la ventilazione sia adeguata.
- Prima di aggiungere carburante, scegliere un luogo sgombro, fermare il motore e farlo raffreddare.
- Allentare il tappo del serbatoio lentamente in modo da far scendere la pressione e così evitare che il carburante fuoriesca in pressione.
- Pulire ogni eventuale traccia di carburante versato. Prima di avviare il motore, allontanarsi di almeno 3 m dal luogo del rifornimento.

■ RECARGA DE COMBUSTIBLE (NO FUMAR)

- Mezcle y almacene combustible en un recipiente aprobado para gasolina.
- Mezcle el combustible en el exterior donde no hayan chispas ni llamas. Asegure que haya ventilación.
- Seleccione un área del suelo sin vegetación, detenga el motor y permita que se enfríe antes de cargar el combustible.
- Suelte la tapa de combustible lentamente para liberar la presión y evite que el combustible se derrame alrededor de la tapa.
- Limpie el combustible derramado de la unidad. Aléjese a unos 10 pies (3 metros) del lugar de recarga de combustible antes de arrancar el motor.

VORBEREITUNGSARBEITEN

Befestigen Sie die entsprechenden Zubehörteile für Gebläse-Betriebsart oder Sauger-Betriebsart.

Achtung:

Tragen Sie stets Schutzhandschuhe wenn Sie am Gerät arbeiten.

Achtung:

Stellen Sie immer den Motor ab, und entfernen Sie das Zündkerzenkabel, wenn Sie zwecks Vorbereitungsarbeiten, Einstellungen, Reparaturen usw. am Bläsergerät/Sauger arbeiten.

Achtung:

Nehmen Sie das Gerät nie in Betrieb, wenn es nicht vollständig zusammengebaut ist.

■ Montage der Sauger-Zubehörteile

1)

1. Passen Sie die Kerbe des Verlängerungsschlauches(1) in den hervorstehenden Anschluss des Hauptgerätes ein und drehen Sie am Schlauch, um den Schlauch am Hauptgerät zu befestigen.
2. Ziehen Sie die Klemmschraube(2) fest an.

PREPARING FOR USE

Applicare gli accessori necessari per l'uso del soffiatore e l'aspiratore.

NOTA:

lavorare sempre con i guanti.

NOTA:

prima di regolare il soffiatore o l'aspiratore e durante altri tipi di operazione, fermare sempre il motore e scollegare il cappuccio della candela.

NOTA:

non iniziare mai il lavoro se la macchina non è in perfette condizioni.

■ Installazione del corredo di aspirazione

1)

1. Posizionate l'incavo del tubo d'estensione(1) con la proiezione dell'unità principale, girate per montare il tubo all'unità principale.
2. Stringete la vite del morsetto(2) in maniera sicura.

PREPARACION PARA EL USO

Instale los accesorios apropiados, respectivamente para el funcionamiento del soplador y para al aspirador de polvo.

Nota:

Use los guantes durante el funcionamiento.

Nota:

Para el ajuste del soplador/aspirador de polvo o en otros tipos de operación, asegúrese de detener el motor y separar la tapa de bujía.

Nota:

No empiece el funcionamiento a menos que la máquina esté completamente armada.

■ Montaje del juego del aspirador de polvo



1)

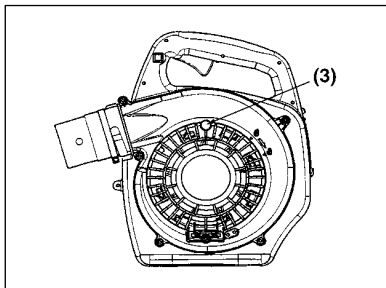

1. Ajuste la ranura del tubo de extensión(1) con el puerto de proyección de la unidad principal, gire para montar el tubo a la unidad principal.
2. Apriete el tornillo de la abrazadera(2) firmemente.

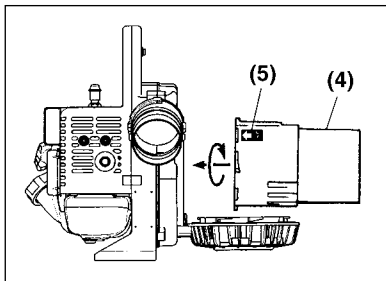
**2) Installing Vacuum pipe (nozzle)**

1. Loosen the screw (3), and open the suction port cover.



2. Align the  (5) indicated on the vacuum pipe (4) with the  indicated on the blower. Then insert the vacuum pipe (4) into the blower.

3. Turn the vacuum pipe (4) until the  (5) is aligned with the  indicated on the blower to lock the vacuum pipe.

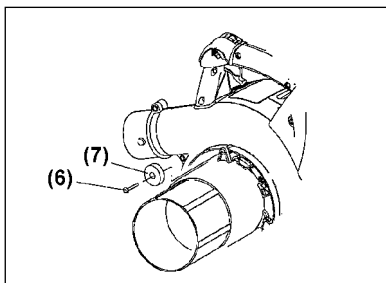

4. Fasten the vacuum pipe securely to the blower with screw (6) and washer (7).

CAUTION:

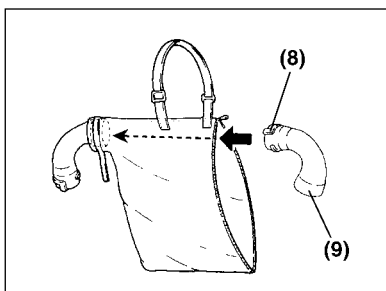

Hold the bottom of the vacuum pipe when turning the vacuum pipe to install or remove it.

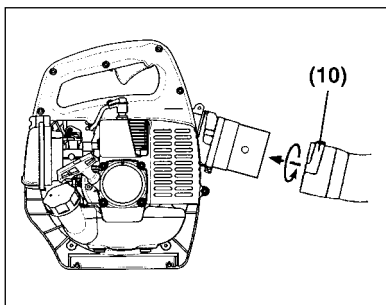

**3) Installing Elbow and Dust Bag**

1. Open the fastener of the dust bag.
2. Insert the elbow convex groove into the dust bag elbow opening. Continue to push the elbow convex groove until the convex hits against the dust bag opening. Close the dust bag fastener.
3. Fit the elbow groove with discharge port projection, turn the elbow and mount the dust bag to the main unit.

**(8) Convex Groove****(9) Convex End****(10) Groove****2) Installation de tube d'aspiration (éjecteur)**

1. Desserrer les vis (3) et ouvrir le couvercle du port d'aspiration.

2. Aligner le  (5) indiqué sur le tube d'aspiration (4) avec le  indiqué sur le souffleur.

3. Tourner le tube d'aspiration (4) jusqu'à ce que  (5) soit aligné avec  indiqué sur le souffleur pour verrouiller le tube d'aspiration.

4. Serrer fermement la tube d'aspiration au souffleur avec la vis (6) et le disque (7).

Précaution:





Tenir le bas du tube d'aspiration pour le tourner afin de l'installer ou de le retirer.

3) Installation du coude et du sac à poussière

1. Ouvrir l'attache du sac à poussière.
2. Insérer le raccord convexe du coude dans la fente de coude du sac à poussière. Pousser le raccord convexe de coude jusqu'à ce que le bout convexe s'emboîte dans la fente du sac à poussière.
3. Faire coïncider le raccord de coude avec la projection du port d'éjection, tourner le coude et monter le sac à poussière sur la pièce principale.

(8) Raccord convexe**(9) Bout convexe****(10) Raccord**

2) Montage des Saugrohrs (Mündung)

1. Lösen Sie die Schraube (3) und öffnen Sie die Abdeckung der Ansaugöffnung.
2. Richten Sie die Markierung  (5) am Saugrohr auf die Markierung  am Blasgerätes aus und führen Sie das Saugrohr in das Gehäuse des Blasgerätes ein.
3. Um das Saugrohr zu arretieren, drehen Sie es bis die Markierung  (5) mit der Markierung  übereinstimmt.
4. Das Saugrohr mit der Schraube (6) und der Scheibe (7) sicher am Blasgerätes befestigen.





Achtung:

Halten Sie zum Arretieren und Lösen des Saugrohrs dieses stets am Montageende.

3) Montage des Rohrbogens und Staubsacks

1. Öffnen Sie den Verschluss des Staubsacks
2. Führen Sie das Rohrbogenende mit der Aussparung durch die für den Rohrbogen vorgesehene Öffnung im Staubsack, und schieben Sie den Rohrbogen weiter bis zum Anschlag. Verschließen Sie dann den Staubsack
3. Stimmen Sie die Aussparung am Rohrbogenende mit dem Nocken am Auslassrohr überein und arretieren Sie den Rohrbogen, indem Sie ihn bis zum Anschlag drehen.

(8) Ende mit Aussparung**(9) Gewölbtes Ende****(10) Aussparung****2) Installazione del tubo di aspirazione (ugello)**

1. Allentare la vite (3) ed aprire il coperchio della luce di aspirazione.
2. Allineare il simbolo  (5) sul tubo di aspirazione (4) con quello  sul soffiatore. Inserire quindi il tubo di aspirazione (4) nel soffiatore.
3. Girare il tubo di aspirazione (4) sino a che  (5) è par allineato con il simbolo  sul soffiatore così che il tubo di aspirazione stesso si blocchi.
4. Fissare il tubo di aspirazione al soffiatore con la vite (6) e la rondella (7).





ATTENZIONE:

Tenere stretto il fondo del tubo per il vuoto quando lo si ruota per inserirlo o rimuoverlo.

3) Installazione del gomito e della sacca di raccolta

1. Aprire l'arresto della sacca di raccolta.
2. Inserire la scanalatura convessa del gomito nell'apertura della sacca di raccolta. Continuare a spingere la scanalatura convessa del gomito sino a la sua estremità non colpisce il fondo dell'apertura della sacca. Chiudere l'arresto della sacca di raccolta.
3. Fare coincidere la scanalatura del gomito nella proiezione della luce di scarico, girare il gomito ed installare la sacca di raccolta sull'unità principale.

(8) Scanalatura convessa**(9) Estremità convessa****(10) Scanalatura****2) Colocación del tubo del aspirador (boquilla)**

1. Aflojar los tornillos (3) abrir la cubierta del orificio de succión.
2. Alinear la  (5) marcada sobre el tubo del aspirador (4) con el  que se indica en el soplador. Entonces insertar el tubo del aspirador (4) en el soplador.
3. Girar el tubo del aspirador (4) hasta que  (5) se alinee con el  dibujado sobre el soplador para sujetar el tubo del aspirador.
4. Apriete firmemente el tubo del aspirador en el soplador con el tornillo (6) y el arandela (7).

PRECAUCION:

Siempre sujetar el extremo del tubo del aspirador cuando coloque o quite el tubo de aspirador.

3) Instalación del Codo y Bolsa para Suciedad

1. Abra la cremallera de la bolsa para suciedad.
2. Inserte la ranura convexa del codo en la abertura del codo de la bolsa para suciedad. Siga empujando la ranura convexa del codo hasta que el extremo convexo golpee contra la abertura de la bolsa para suciedad.
3. Encaje la ranura del codo con la saliente del orificio de descarga, gire el codo y monte la bolsa para suciedad en la unidad principal.

(8) Ranura convexa**(9) Extremo convexo****(10) Ranura**

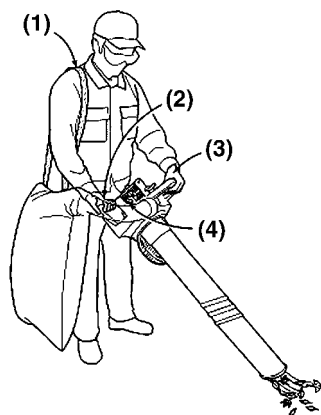

■ Dust collecting operation

- Put the dust bag belt on the shoulder, and adjust the length of the belt so as to permit easy operation.
- Hold the throttle trigger with the LEFT hand and the support handle with the RIGHT hand. During operation, make sure that exhaust heat from the muffler does not hit the operator.
- Always keep the shoulder strap of the dust bag in the position as shown in the figure in case an emergency release is necessary.
- Confirm that the dust bag is not twisted, pull the throttle trigger, and start dust collecting operation.
- Detach the dust bag from the main unit when it is full of dust, open the dust bag fastener, and dispose of dust.

(1) Shoulder Strap

(2) Hold a SUPPORT HANDLE with the RIGHT hand.

(3) Operate the THROTTLE TRIGGER with the LEFT hand.

(4) The exhaust heat does not hit to the worker.

WARNING:

Never suck in any liquid or lit cigarette.
- It will lead to an electric shock or burn.

NOTE:

- Never suck in large wood chips, metal, glass, small stones or other foreign materials.
- A filled dust bag will lessen dust-collecting capacity. It is advisable to discharge dust before it becomes too much.



■ Fonctionnement en aspirateur de poussière

- Mettre la bandoulière du sac à poussière sur l'épaule et régler la longueur de la bandoulière pour permettre une utilisation facile.
- Tenir la gâchette de la main GAUCHE et la poignée de support de la main DROITE. Faire attention à ne jamais diriger, pendant le fonctionnement, la chaleur émise par le tuyau directement vers l'opérateur.
- Conserver toujours la bandoulière du sac à poussière dans la position indiquée sur la figure au cas où une annulation de secours serait nécessaire.
- Vérifier que le sac à poussière n'est pas plié, tirer sur le déclencheur du papillon des gaz et démarrer l'opération de ramassage de poussière.
- Détacher le sac à poussière de la pièce principale lorsqu'il est plein, ouvrir l'attache et vider la poussière.

(1) Bandoulière

(2) Tenir la POIGNEE DE SUPPORT de la main DROITE.

(3) Faire fonctionner la gâchette des gaz de la main GAUCHE.

(4) La chaleur émise par la machine ne doit pas toucher l'utilisateur.

Avertissement:

Ne jamais aspirer du liquide ou une cigarette allumée.

- Ceci peut provoquer une électrocution ou des brûlures.

Remarque :

- Ne jamais aspirer de gros morceaux de bois, de métal ou de verre ainsi que des petits cailloux ou tout autre objet étranger.
- Un sac à poussière plein diminue la capacité d'aspiration de poussière. Il est recommandé de vider la poussière avant que le sac ne remplisse trop.

■ Sauger-Betriebsart

- Hängen Sie den Halteriemens des Staubsacks quer über die Schulter und stellen Sie die Länge des Riemens so ein, dass problemloser Betrieb des Gerätes gewährleistet ist.
- Halten Sie den Gashebel mit der LINKEN Hand und den Haltegriff mit der RECHTEN Hand fest. Achten Sie während des Betriebs darauf, dass die aus dem Auspuff entweichende Abgaswärme nicht auf den Bediener trifft.
- Der Halteriemens des Staubsacks muss sich immer in der abgebildeten Position befinden, falls ein sofortiges Abwerfen notwendig wird.
- Vergewissern Sie sich, dass der Halteriemens nicht verdreht ist, und ziehen Sie am Gashebel um mit dem Saugvorgang zu beginnen.
- Wenn der Staubsack voll ist, trennen Sie diesen vom Gerät, öffnen den Verschluss des Sackes und entleeren ihn.

(1) Halteriemens

(2) Halten Sie den Haltegriff mit der RECHTEN Hand fest.

(3) Halten Sie den Gashebel mit der LINKEN Hand fest.

(4) Auf diese Weise trifft die aus dem Auspuff entweichende Abgaswärme nicht auf den Bediener.

Warnung:

Saugen Sie niemals Flüssigkeiten oder brennende Zigaretten auf.

- Aufsaugen von Flüssigkeiten oder brennenden Zigaretten ist gefährlich und könnte Elektroschock oder Gerätebrand zur Folge haben.

Achtung:

- Achten Sie darauf, dass keine übergroßen Holzstücke, kein Metall, Glas, keine Steine oder andere Fremdoobjekte aufgesaugt werden.
- Je voller der Staubsack, desto mehr verringert sich die Saugkraft des Gerätes. Es empfiehlt sich deshalb, den Stausack mehrmals zu entleeren und nicht zu warten bis er vollständig gefüllt ist.

■ Raccolta di detriti

- Mettere la cinghia della sacca di raccolta sulla spalla e regolarne la lunghezza in modo da permettere il lavoro senza intralci.
- Tenere il dispositivo di attivazione della valvola a farfalla con la mano SINISTRA e l'impugnatura di sostegno con la mano DESTRA. Durante l'uso, assicurarsi che l'aria calda di scarico che fuoriesce dalla marmitta non colpisca l'operatore.
- Mantenere sempre la cinghia della sacca di raccolta nella posizione indicata nell'illustrazione, in caso fosse necessario un rilascio d'emergenza.
- Controllare che la sacca di raccolta non sia attorcigliata, tirare l'interruttore di attivazione e iniziare ad aspirare i detriti.
- Scollegare la sacca dalla macchina quando è piena, aprirne l'arresto e scaricarla.

(1) Bretella

(2) Tenere l'impugnatura di sostegno con la mano DESTRA.

(3) Controllare il dispositivo di attivazione della valvola a farfalla con la mano SINISTRA.

(4) Assicurarsi che l'aria calda di scarico che fuoriesce dalla marmitta non colpisca l'operatore.

ATTENZIONE:

Non aspirare mai liquidi o sigarette accese.

- Potreste altrimenti rimanere folgorati o causare incendi.

NOTA:

- Non aspirare mai pezzi di legno, metallo o vetro molto grandi, piccole pietre o altri detriti di un certo volume.
- Se la sacca è piena, la capacità di aspirazione della macchina scende. Scaricare i detriti raccolti prima che la sacca di riempia.

■ Funcionamiento de la aspiradora de polvo

- Ponga la correa de la bolsa para suciedad al hombro y ajuste la longitud de la correa para que pueda operar cómodamente.
- Sostenga el gatillo del acelerador con la mano IZQUIERDA y la manivela de soporte con la mano DERECHA. Durante el funcionamiento, asegúrese de que el calor de emisión que sale por el escape no golpee al operador
- Siempre mantenga la correa para el hombro de la bolsa para suciedad en la posición que se muestra en la figura en caso de que sea necesaria una liberación de emergencia.
- Confirme que la bolsa para suciedad no está doblada, tire del disparador de la mariposa de gases y comience la aspiración del polvo.
- Desmonte la bolsa para suciedad de la unidad principal cuando está llena de polvo, abra la cremallera de la bolsa para suciedad y retire el polvo.

(1) Correa para hombro

(2) Sujete la MANIVELA DE SOPORTE con la mano DERECHA

(3) Opere el GRATILLO DEL ACELERADOR con la mano IZQUIERDA.

(4) El calor de emisión no golpea al trabajador.

ADVERTENCIA:

No aspire líquidos ni cigarrillos encendidos.

- Provocará una descarga eléctrica o quemadura.

NOTA:

- No aspire virutas de madera, metal, vidrio grandes, pequeñas piedras u otros materiales extraños.
- Una bolsa para suciedad llena reducirá la capacidad de aspiración del polvo. Se aconseja descargar el polvo antes de que se llene demasiado.

シンボルマークの定義 14
各部の名称 14
安全のために 15
使用準備 17
作業 19

シンボルマークの定義



(A)



(B)

(A) 警告、危険、注意を示します。

(B) 作業現場に人や動物を寄せ付けしないでください。



(C)



(D)

(C) 長髪は吸込み口から吸い込まれる危険があります。

(D) 作業中は、ヘルメット、ゴーグル、耳栓をしてください。



(E)

(E) 吸込み口の安全が確認されていない場合、エンジンを始動しないでください。

各部の名称

- (1) パイプ
- (2) スクリュー
- (3) ワッシャ
- (4) 延長パイプ
- (5) エルボ
- (6) クランプ
- (7) ダストバッグ

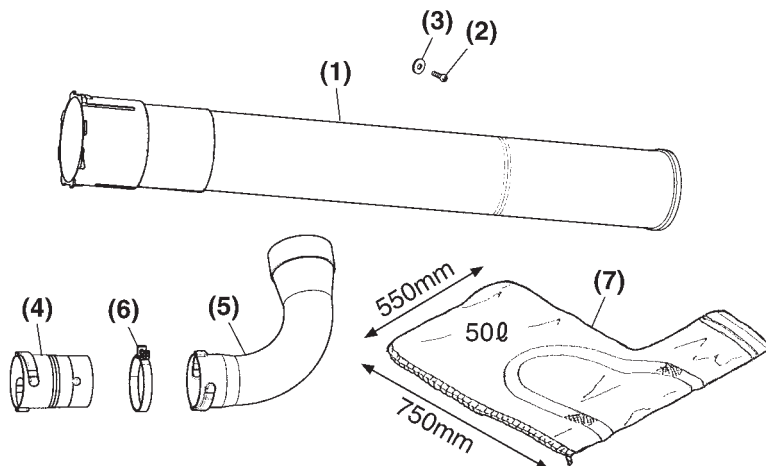

本製品をご使用になる前に、この取扱説明書をよくお読みください。安全な作業のために、取扱説明書にある全ての指示に従ってください。



警告：

製品は突然始動する場合があります！、常に第三者を寄せ付けないよう注意してください。

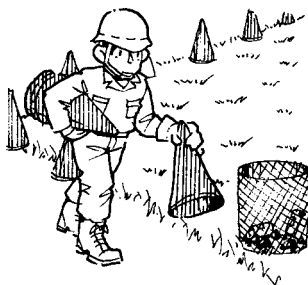

■ 一般的な注意事項

- ・ 子供や作業に不慣れな人に製品を使用させないでください。
- ・ 作業者は体調を万全にして作業を行ってください。作業は疲労を伴います。作業は冷静に、慎重に行うようにしてください。
- ・ 作業場に人や動物がいない事を確かめてください。子供を作業場周囲15m以内に近づけてはいけません。
- ・ 屋内でエンジンを始動してはいけません。排ガスの吸引は死に至ります。
- ・ 飲酒後、カゼ薬服用時などは製品を使用しないでください。具合の悪い時や、疲労している時も製品を使用しないでください。

■ 防護服について

- ・ 作業時は、防護メガネ、耳栓を使用してください。作業中、感電はありませんが、飛ばされた破片が身体にぶつかる危険性があります。
- ・ 負傷の危険を低減するため常に防護服を着用してください。
- ・ 作業の邪魔にならない身体に合った服、靴、手袋を着用してください。裾じまりの悪い服装や、アクセサリーの着用はいけません。
- ・ 長髪はまとめてください。
- ・ 作業場で落下物の危険がある場合、ヘルメットを着用してください。
- ・ 埃がひどい場合、埃の吸引による事故の危険性を回避する為、フェイスマスクを着用してください。

■ 作業の安全について

- ・ 常にブローワーを”作業の部”の説明にしたがって保持してください。
- ・ 安全な作業の為、定期メンテナンスを実施してください。
- ・ 暗い場所で作業をしてはいけません。
- ・ 足場を確保し、バランスの良い姿勢で作業を行ってください。無理な姿勢での作業、はしごや枝の上からの作業はしてはいけません。
- ・ 高温部に身体が触れないよう注意してください。
- ・ エンジンのマフラ排気熱が作業者にかからないように作業してください。
- ・ **キャブレターの調整以外の調整や修理の際は、エンジンを停止し、スパークプラグをはずしてください。**

■ メンテナンスについて

- ・ 交換部品はゼノア純正品を使用してください。使用されない場合、製品性能の低下、けがや保証の対象外になる事があります。
- ・ ボルトのゆるみ、燃料の洩れ等、使用前点検を確実に実行してください。磨耗した部品は必ず交換してください。
- ・ 全ての付属部品、ハンドル類が正しく取り付けられているか確認してください。
- ・ エンジンが十分冷却してから、製品を保管してください。
- ・ 輸送時は、燃料タンクを空にして、ブローワーを動かないよう固定してください。
- ・ エンジン作動中は、付属品の取り付け、取り外し、修理、ファンから障害物を取り除く等の作業をしてはいけません。

**■ 給油について（タバコを吸ってはいけません！）**

- ・ ガソリン専用の容器で燃料の混合、保存を行ってください。
- ・ 燃料混合の作業は、焚き火やバーナー、タバコ等の引火物の無い屋外で行ってください
- ・ 平らな場所でエンジンを停止し、十分に冷却してから、給油をしてください。
- ・ 燃料キャップは圧と、キャップ周りの燃料を逃がすよう、ゆっくりと外してください。
- ・ こぼれた燃料は確実にふき取ってください。給油場所から3m離れた場所でエンジンを始動してください。

ブロワ作業、集じん作業にあわせてそれぞれの付属品を取り付けてください。

警告：

作業には手袋をご使用下さい。

警告：

ブロワ／集じん機の調整その他どんな仕事をする場合も、必ずエンジンを停止して、スパークプラグのキャップを取り外して下さい。

警告：

運転は本機が完全に組み上がってから行ってください。

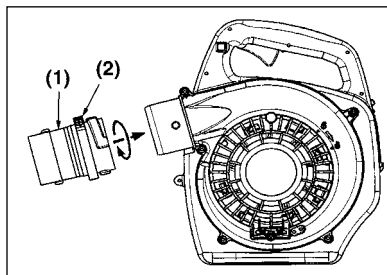

■ 集じんキットの組み付け

1)

1. エクステンションパイプ(1)の溝とポリウレタン出口部の突起を合わせ、回してパイプを本機に取り付けてください。
2. クランプのスクリュー(2)をしめてください。

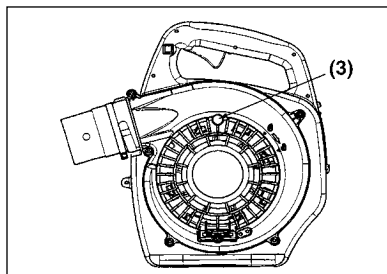

2) バキュームパイプ取り付け

1. スクリュー(3)を緩めて、吸引口カバーを開けてください。

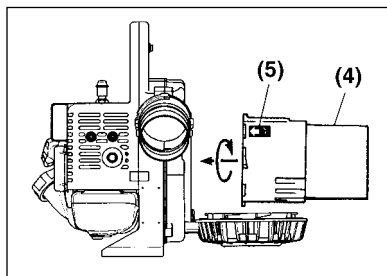

2. 吸引ノズル(4)の ◀(5)と本機の 🔒 を合わせて、差し込んでください。◀(5)が 🔒 の位置にくるまでノズルを回転させて、確実にロックしてください。

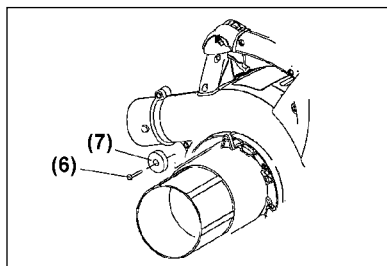

3. 付属のスクリュ(6)とワッシャ(7)で本体とバキュームパイプを固定してください。

重要：

バキュームパイプ取り付け、取り外しの時は、パイプの底を持って回してください。

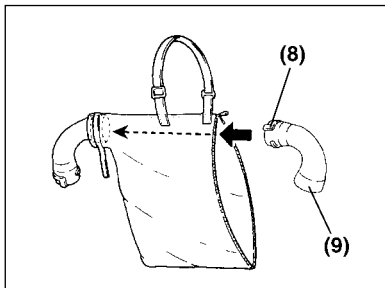

3) エルボとダストバッグの取付け

1. ダストバッグのファスナーを開けます。エルボの凸溝の付いた方から挿入し、ダストバッグのエルボー開口部に押し込みます。エルボーの凸縁にダストバッグ開口部があたるまで、エルボーを押し出してください。
ダストバッグのファスナーを閉めてください。
2. エルボーの溝を排出口の突起に合わせ、エルボーを回してダストバッグを本機に取り付けてください。

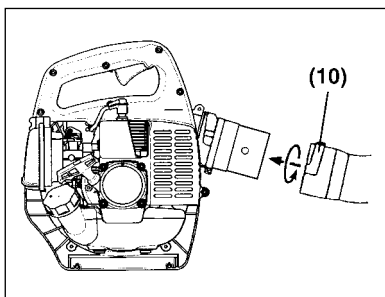

(8) 凸溝

(9) 凸縁

(10) 溝

■ 集じん作業について

- ・ ダストバッグのベルトを肩にかけ、楽に作業ができるようベルト長さを調整してください。
- ・ 左手でアクセル部を、右手でサポートハンドルを保持し、エンジンのマフラ排気熱が作業者にかからないように作業してください。
- ・ ダストバッグの肩掛けバンドは、万一の緊急時の離脱を考慮しタスキ掛けとせず、肩からすぐ外せるようにしてご使用ください。
- ・ ダストバッグがよじれていないことを確かめてから、スロットルを引き、集じん作業を始めてください。
- ・ 袋がいっぱいになった時は、ダストバッグを本機から外し、ダストバッグのファスナーを開けて、ダストを捨ててください。

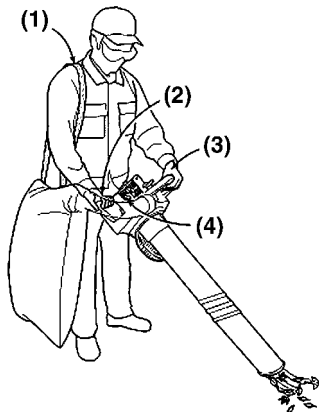

- (1) 肩掛けバンド
 (2) 右手でサポートハンドルを保持
 (3) 左手でアクセルを操作
 (4) 排気熱が作業者にかからない



警告：

液体や、火のついたタバコを吸い込まないよう注意してください。
 電気ショックや、やけどの原因となります。

補足：

- ・ 大きい木片、金属、ガラス、小さな石、その他異物を吸い込まないよう注意してください。
- ・ ダストバッグがいっぱいになると集じん能力が低下します。バッグがいっぱいになる前にダストを捨てるようにすると作業性が向上します。



www.husqvarna.com

115 48 78-26

