



## WARNING

Las emisiones de escape del motor de este producto contienen productos químicos que el Estado de California conoce como causantes de cáncer, defectos de nacimiento u otros daños reproductivos.



## WARNING

Antes de utilizar nuestros productos, lea atentamente este manual para entender la forma adecuada de usar su unidad.

NÚMEROS DE SERIE APLICABLES: 00100101 y superiores

## Manual del operador

**130BT**  
**350BT/BF**  
**370BTS/BFS**  
**380BTS/BFS**



Español

# DECLARACIÓN DE GARANTÍA FEDERAL DE CONTROL DE EMISIONES

## SUS DERECHOS Y OBLIGACIONES SEGUN LA GARANTÍA

La EPA (Agencia de Protección Ambiental de los EE.UU.), el CARB (Comité de Recursos del Aire de California), la organización ambiental canadiense "Environment Canada", y la empresa "Husqvarna Bosque y Jardín" se complacen en explicarle la garantía del sistema de control de emisiones de su motor 2007 y otros pequeños motores posteriores que no son para carretera. En los EE.UU. y Canadá, los nuevos motores pequeños que no son para carretera se deben diseñar, construir y equipar para cumplir con los rigurosos estándares federales contra el smog. "Husqvarna Bosque y Jardín" debe garantizar el sistema de control de emisiones de su pequeño motor no para carretera por el periodo de tiempo que se menciona a continuación si no ha habido maltrato, negligencia o mantenimiento incorrecto de su unidad. Su sistema de control de emisiones incluye partes tales como el carburador, el depósito de gasolina y el sistema de encendido. Si existe una condición justificable, "Husqvarna Bosque y Jardín" reparará su pequeño motor no para carretera sin costo para usted. Los costos cubiertos por la garantía incluyen el diagnóstico, las piezas de repuesto y la mano de obra.

## ALCANCE DE LA GARANTÍA DEL FABRICANTE

El motor 2007 y los pequeños motores posteriores que no son para carretera se garantizan por dos años. Si alguna parte de su motor relacionada con las emisiones (de las que se mencionan arriba) resulta ser defectuosa, la pieza será reparada o reemplazada por "Husqvarna Bosque y Jardín".

## RESPONSABILIDADES DE GARANTÍA DEL DUEÑO

Como dueño del pequeño motor no para carretera, usted es responsable de que se realice todo el mantenimiento requerido que se detalla en su manual del operador. "Husqvarna Bosque y Jardín" recomienda que conserve usted todos los recibos que cubren el mantenimiento de su pequeño motor no para carretera, pero "Husqvarna Bosque y Jardín" no le puede negar la garantía únicamente debido a la carencia de recibos o debido a que usted no se haya asegurado de que se realizara todo el mantenimiento programado. Como dueño del pequeño motor que no es para carretera, usted debe estar consciente sin embargo de que "Husqvarna Bosque y Jardín" podría negarle la cobertura de la garantía si su pequeño motor no para carretera o una parte de él ha fallado debido a maltrato, descuido, mantenimiento incorrecto, modificaciones no aprobadas o el uso de piezas de repuesto que no hayan sido hechas o aprobadas por el fabricante original del equipo. Usted es responsable de acudir con su pequeño motor que no es para carretera a un centro de mantenimiento autorizado de "Husqvarna Bosque y Jardín" tan pronto como exista un problema. Las reparaciones cubiertas por la garantía se deben terminar en una cantidad de tiempo razonable, que no exceda a los 30 días. Si usted tiene cualquier pregunta con respecto a sus responsabilidades y derechos conferidos por la garantía, debe comunicarse con su centro autorizado de mantenimiento de "Husqvarna Bosque y Jardín" más cercano o llamar a "Husqvarna Bosque y Jardín" al número 1-800-487-5963.

## FECHA DE INICIO DE LA GARANTÍA

El período de garantía comienza en la fecha en la que se entrega el pequeño motor que no es para carretera.

## DURACIÓN DE LA COBERTURA

"Husqvarna Bosque y Jardín" garantiza por un período de dos años al dueño inicial, y a cada comprador subsiguiente, que el motor está libre de defectos en materiales y mano de obra que pudieran causar la falla de una pieza garantizada.

## COBERTURA

**REPARACIÓN O REEMPLAZO DE PIEZAS** La reparación o el reemplazo de cualquier parte garantizada se realizarán, sin costo para el dueño, en un centro autorizado de mantenimiento de "Husqvarna Bosque y Jardín". Si usted tiene cualquier pregunta al respecto de sus responsabilidades y derechos conferidos por la garantía, debe comunicarse con

su centro autorizado de mantenimiento de "Husqvarna Bosque y Jardín" más cercano o llamar a de "Husqvarna Bosque y Jardín" al teléfono 1-800-487-5963.

**PERÍODO DE GARANTÍA** Cualquier parte garantizada que no esté programado para reemplazo como mantenimiento requerido, o que esté programado solamente para la inspección regular para su "reparación o reemplazo, según sea necesario" se garantizará por 2 años. Cualquier parte garantizada que esté programada para reemplazo como mantenimiento requerido, se garantizará por el periodo de tiempo que transcurra hasta el primer punto programado de reemplazo de dicha pieza.

**DIAGNÓSTICO** No se le cobrará al dueño el trabajo del diagnóstico conducente a la determinación de que una parte garantizada es defectuosa, si el trabajo de diagnóstico se realiza en un centro autorizado de mantenimiento de "Husqvarna Bosque y Jardín".

**DAÑOS CONSECUENTES** "Husqvarna Bosque y Jardín" podrían ser responsables por los daños a otros elementos del motor ocasionados por la falla de alguna parte garantizada que aún se encuentre bajo garantía.

## LO QUE NO SE CUBRE

Toda falla ocasionada por maltrato, negligencia o mantenimiento incorrecto, no quedará cubierta.

## PIEZAS ADICIONADAS O MODIFICADAS

El uso de piezas modificadas o añadidas puede ser causa de rechazo de una solicitud de garantía. "Husqvarna Bosque y Jardín" no está obligado a cubrir fallas de las piezas garantizadas que hayan sido causadas por el uso de piezas agregadas o de piezas modificadas.

## CÓMO SOLICITAR LA GARANTÍA

Si usted tiene preguntas al respecto de sus responsabilidades y derechos conferidos por la garantía, debe comunicarse con su centro autorizado de mantenimiento de "Husqvarna Bosque y Jardín" más cercano o llamar a "Husqvarna Bosque y Jardín" al teléfono 1-800-487-5963.

## DONDE CONSEGUIR EL SERVICIO DE LA GARANTÍA

Los servicios o las reparaciones cubiertos por la garantía serán proporcionados en cualquier centro autorizado de mantenimiento de "Husqvarna Bosque y Jardín".

## MANTENIMIENTO, REEMPLAZO Y REPARACIÓN DE LAS PIEZAS RELACIONADAS CON LAS EMISIONES

Cualquier pieza de repuesto de "Husqvarna Bosque y Jardín" usada para realizar cualquier mantenimiento o reparación cubiertos por la garantía en partes relacionadas con las emisiones, será proporcionada sin costo para el dueño si la parte está bajo garantía.

## LISTA DE PIEZAS DE LA GARANTÍA DE CONTROL DE EMISIONES

- 1 Carburador y piezas internas
- 2 Tubo de toma de aire, filtro de aire y tornillos del carburador.
- 3 Filtro de aire y filtro de combustible con cobertura hasta el momento programado de mantenimiento.
- 4 Sistema de encendido
  - 1 Bujía, con cobertura hasta el momento programado de mantenimiento
  - 2 Módulo de encendido
- 5 Depósito de gasolina con tapón y manguera

## DECLARACIÓN DE MANTENIMIENTO

El dueño es responsable de que se realice todo el mantenimiento requerido, según lo definido en el manual del operador.

# Índice

<b>Seguridad</b> .....	<b>4</b>
LA SEGURIDAD ANTE TODO .....	4
Notas sobre tipos de advertencias .....	4
<b>Etiquetas de advertencia en la máquina</b> .....	<b>4</b>
Símbolos .....	4
<b>Símbolos en la máquina</b> .....	<b>5</b>
<b>Precauciones de seguridad</b> .....	<b>5</b>
CONDICIONES DE TRABAJO .....	6
CONDICIONES DE TRABAJO .....	6
EVITE EL PROBLEMA DEL RUIDO .....	6
PLAN DE TRABAJO .....	6
COMBUSTIBLE .....	6
ANTES DE ARRANCAR EL MOTOR .....	7
CÓMO USAR EL PRODUCTO .....	7
MANTENIMIENTO .....	8
TRANSPORTE .....	8
ALMACENAMIENTO .....	8
<b>Componentes de la máquina</b> .....	<b>9</b>
<b>Datos técnicos</b> .....	<b>13</b>
<b>Montaje</b> .....	<b>14</b>
MANGUERA FLEXIBLE Y UNIÓN GIRATORIA .....	14
MANGO DE CONTROL [130BT/350BT/370BTS/380BTS] .....	14
CABLEADO [130BT/350BT/370BTS/380BTS] .....	14
MANILLAR DERECHO [350BF/370BFS/380BFS] .....	14
MANILLAR (OPTATIVO) [130BT/350BT/370BTS/380BTS] .....	14
TUBOS SOPLADORES .....	15
ARNÉS .....	15
CINTURÓN [350BT/BF] [370BTS/BFS] [380BTS/BFS] .....	15
<b>Combustible</b> .....	<b>16</b>
COMBUSTIBLE .....	16
CÓMO MEZCLAR EL COMBUSTIBLE .....	16
REPOSTAJE DE LA MÁQUINA .....	16
<b>Manejo</b> .....	<b>17</b>
BRAZO DE CONTROL [350BF/370BFS/380BFS] .....	17
ARRANQUE DEL MOTOR .....	17
AJUSTE DEL RALENTÍ .....	18
PARADA DEL MOTOR .....	18
<b>Mantenimiento</b> .....	<b>19</b>
FILTRO DE AIRE .....	19
FILTRO DE COMBUSTIBLE .....	20
BUJÍA .....	20
SILENCIADOR .....	20
PARACHISPAS .....	20
SISTEMA REFRIGERANTE .....	21
BANDOLERA .....	21
<b>Almacenamiento</b> .....	<b>21</b>

# Seguridad

## ⚠ LA SEGURIDAD ANTE TODO

Las instrucciones contenidas en las advertencias de este manual y los sellos marcados con un símbolo ⚠ en la sopladora se refieren a puntos críticos que deben ser tenidos en cuenta para prevenir posibles daños personales graves; razón por la cual le rogamos que lea atentamente todas estas instrucciones y que las observe al pie de la letra.

## Notas sobre tipos de advertencias

### ⚠ WARNING

Las instrucciones etiquetadas como se muestra arriba se refieren a medidas o procedimientos críticos que se deben seguir para prevenir accidentes que comporten riesgo de daños personales graves o peligro de muerte. Esta marca se utiliza para indicar instrucciones que se deben observar sine excepción.

### ! IMPORTANT

Las instrucciones etiquetadas como arriba se refieren a medidas o procedimientos cuya inobservancia comporta riesgo de fallo mecánico, avería y daños.

### 📖 NOTE

Se utilizan para etiquetar instrucciones complementarias diseñadas para proporcionar consejos o instrucciones útiles para el uso del producto.

## Etiquetas de advertencia en la máquina

### Símbolos

¡ADVERTENCIA! La máquina puede ser una herramienta peligrosa si es utilizada de forma incorrecta o descuidada, lo que comporta riesgo de daños personales graves o letales al operador y a otras personas.



Antes de utilizar la máquina, lea atentamente el manual del operador y asegúrese de haber comprendido las instrucciones.



Utilice siempre:  
Protectores auriculares  
Protección ocular aprobada



Este producto cumple con las disposiciones de las Directivas CE aplicables.



Utilice botas robustas, antiderrapantes



La sopladora puede lanzar objetos que pueden rebotar. Esto puede causar lesiones graves en los ojos si no se utiliza el equipo protector recomendado.



El operador de la sopladora debe cerciorarse de que no se acerquen personas o animales a menos de 15 metros. Cuando haya varios operadores trabajando en la misma zona de trabajo, deben mantener una distancia de seguridad de por lo menos 15 metros entre sí.



Se debe utilizar máscara respiratoria cuando haya riesgo de polvo.



Mantenga todas las partes de su cuerpo apartadas de las superficies calientes.



Otros símbolos/calcomanías en la máquina se refieren a requisitos de certificación especial para determinados mercados.

### ! IMPORTANT

Si una etiqueta de advertencia está pelada o sucia y es imposible su lectura, póngase en contacto con el concesionario en el que adquirió el producto para pedir etiquetas nuevas y fijelas en el/los sitio(s) adecuado(s).

## Símbolos en la máquina



En la máquina hay símbolos grabados en relieve para ayudar al manejo seguro de la misma. Procure no cometer errores al seguir estas indicaciones.

- (a) Boca de repostaje de "MEZCLA DE GASOLINA"  
**Posición:** TAPON DEL DEPOSITO DE COMBUSTIBLE
- (b) Dirección de cierre del estrangulador  
**Posición:** COPA DE ADMISIÓN
- (c) Dirección de apertura del estrangulador  
**Posición:** COPA DE ADMISIÓN
- (d) Dirección de parada del motor  
**Posición:** MANGO DE CONTROL [130 BT/350 BT/370 BTS/380 BTS únicamente]
- (e) La etiqueta de información sobre emisiones

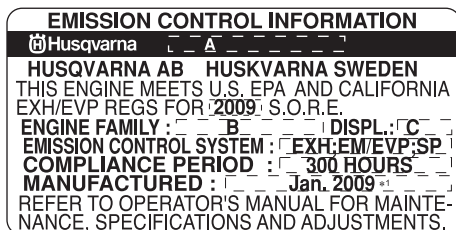

\*1: SE IMPRIMIRÁ EL MES REAL DE FABRICACIÓN.

A: Modelo	B: FAMILIA DEL MOTOR	C: DESPLAZAMIENTO DEL MOTOR
130BT	AHQZS.0294BK *2	29 cm <sup>3</sup>
350BT/BF	AHQZS.0505BP *2	50 cm <sup>3</sup>
370BTS/BFS	AHQZS.0655BE *2	65 cm <sup>3</sup>
380BTS/BFS	AHQZS.0725PQ *2	72 cm <sup>3</sup>

\*2: EL NÚMERO INICIAL SE CAMBIARÁ CADA AÑO DE FABRICACIÓN.

Esta etiqueta del motor certifica que el producto está certificado de acuerdo con los requisitos americanos para las emisiones de escape. EPA Ph III y CARB Tier III. El periodo de cumplimiento de las emisiones al que se hace referencia en la etiqueta de Conformidad de Emisiones, la cuál indica el número de horas de funcionamiento para las cuales se ha mostrado que el motor cumple con los requisitos Federales y Californianos al respecto de las emisiones.

Para atención a clientes llame al: 704-921-7000 o comuníquese con nosotros en nuestro sitio Web: [www.husqvarna.com](http://www.husqvarna.com)

## Precauciones de seguridad

### ⚠ WARNING

- Lea atentamente este manual del operador de la sopladora. Asegúrese de haber comprendido la forma de utilizar adecuadamente esta unidad antes de utilizarla. De no hacerlo hay riesgo de daños personales graves.
- Mantenga a mano este manual para consultarlo posteriormente cuando tenga dudas. Tenga en cuenta que se debe dirigir al concesionario en el que adquirió el producto para solicitar asistencia en caso de tener dudas que no se aclaran aquí.
- Adjunte siempre este manual cuando venda, preste o ceda de otra forma la propiedad de este producto.
- No preste ni alquile su máquina sin adjuntar el manual del operador.
- Compruebe que todas las personas que utilicen su unidad comprendan la información contenida en este manual.
- Nunca permita que la máquina sea utilizada por niños.



- La exposición prolongada al ruido puede causar disminución auditiva permanente. Por tanto, utilice siempre protección auricular.
- El diseño de la máquina no debe modificarse bajo ningún concepto sin la autorización del fabricante. Utilice siempre accesorios originales. Las modificaciones y/o accesorios no autorizados comportan riesgo de daños personales graves o peligro de muerte para el operador u otras personas.
- Una sopladora es una herramienta peligrosa si se utiliza de forma descuidada o incorrecta y puede causar daños graves e incluso letales. Es sumamente importante leer y comprender el contenido de este manual del operador.
- Husqvarna AB tiene una política de desarrollo de productos continuo y, por consiguiente, se reserva el derecho de modificar el diseño y el aspecto de los productos sin previo aviso.
- La máquina está diseñada solamente para el soplado de céspedes, caminos, carreteras asfaltadas y similares.

## Precauciones de seguridad

### CONDICIONES DE TRABAJO

1. No utilice la sopladora si está cansado, enfermo o indispuesto, o si se encuentra bajo los efectos de alcohol, drogas o fármacos.
2. Para reducir el riesgo de disminución auditiva derivado de los niveles sonoros, es necesario utilizar protectores auriculares.
3. Para reducir el riesgo de lesiones derivado de objetos lanzados, utilice siempre protección ocular y calzado protector. Las gafas protectoras aprobadas deben cumplir con las disposiciones de la norma ANSI Z87.1 en EE.UU. o la norma EN 166 en países de la UE.
4. Para reducir el riesgo de lesiones derivadas de la inhalación de polvo, utilice una máscara respiratoria con filtro en condiciones polvorientas.
5. Utilice calzado con suelas de goma con alguna forma de protección antideslizante para protegerse contra las caídas.
6. Para reducir el riesgo de lesiones relacionadas con la entrada de objetos en las piezas rotativas, no use prendas de vestir sueltas, bufanda, collares, cabello largo sin atar ni otros materiales sueltos.



7. El uso prolongado de una sopladora, exponiendo el operador a vibraciones y frío, puede producir la enfermedad de dedos blancos (fenómeno de Raynaud), cuyos síntomas incluyen sensaciones de hormigueo y ardor, seguidas de pérdida de color y entumecimiento de los dedos. No se conocen todos los factores que contribuyen a la enfermedad de dedos blancos; pero se mencionan como factores el tiempo frío, las enfermedades y estados físicos derivados de fumar y los periodos largos de exposición a las vibraciones. Para reducir el riesgo de enfermedad de dedos blancos, se recomienda encarecidamente tomar las precauciones siguientes:
  - a) Mantenga el cuerpo caliente. Nunca utilice la sopladora cuando llueve.
  - b) Haga pausas de más de 5 minutos en un lugar caliente con frecuencia.
  - c) Mantenga un agarre firme siempre, pero sin apretar las empuñaduras con una presión excesiva constante.
  - d) Si tiene molestias, enrojecimiento o hinchazón en los dedos o cualquier otra parte del cuerpo, consulte con un médico antes de que el estado empeore.
8. El sistema de encendido de su unidad produce un campo electromagnético de intensidad muy baja. Este campo puede interferir con algunos marcapasos. Para reducir el riesgo de lesiones graves o letales, las personas que utilizan marcapasos deben consultar con su médico y con el fabricante del marcapasos antes de emplear esta herramienta.

### CONDICIONES DE TRABAJO

1. Para reducir el riesgo de lesiones relacionadas con la inhalación de gases de escape, no utilice la máquina en lugares sin ventilación. Los gases de escape contienen monóxido de carbono, un gas tóxico.
2. No utilice la sopladora en sitios donde no pueda garantizar una posición de los pies y un equilibrio estables.
3. La máquina no se debe hacer funcionar nunca en condiciones de viento fuerte, mal tiempo, atmósfera potencialmente explosiva, mala visibilidad o temperaturas muy altas y bajas. (Nuestra temperatura de uso recomendada es de 40 grados C (104 grados F).)



### EVITE EL PROBLEMA DEL RUIDO

#### NOTE

Revise y cumpla con la normativa local en materia de niveles sonoros y horas de manejo de sopladoras.

1. Utilice equipos motorizados solamente a horas razonables; ni temprano por la mañana ni tarde por la noche, cuando se pueda molestar a personas. Cumpla con los horarios dispuestos en el reglamento local.
2. Para reducir los niveles sonoros, limite el número de unidades utilizadas al mismo tiempo.
3. Utilice las sopladoras motorizadas con la aceleración más baja posible para hacer el trabajo.
4. Revise su equipo antes de empezar a trabajar: especialmente el silenciador, las tomas de aire y los filtros de aire.

### PLAN DE TRABAJO

- Para reducir riesgos sanitarios, evite el uso excesivo de la máquina y haga pausas de descanso suficientes.

### COMBUSTIBLE

#### WARNING

Para reducir el riesgo de incendios y quemaduras:

- a) Manipule el combustible con cuidado. Es altamente inflamable.
- b) No fume cuando manipula combustible.
- c) No reposte con el motor muy caliente.
- d) No reposte con el motor en marcha.
- e) Evite derramar combustible y aceite. Limpie siempre la unidad antes de usarla.
- f) Trasládese a cuando menos 3 metros del lugar de repostaje antes de arrancar el motor.
- g) Almacene siempre la gasolina en un depósito aprobado para líquidos inflamables.
- h) Asegúrese de que la unidad está adecuadamente montada y en buen estado de funcionamiento.
- i) No utilice la sopladora cerca de un fuego, dado que si se apunta la máquina en la dirección de una llama se puede causar la ignición de sustancias inflamables.



## Precauciones de seguridad

### ANTES DE ARRANCAR EL MOTOR

- Ante cada arranque del motor, inspeccione la unidad completa para comprobar que todos los componentes están en buen estado y sujetos de manera segura. Si detecta algún daño en el tubo de combustible, el tubo de escape o el cableado de encendido, no utilice la sopladora hasta que se haya reparado el daño.

#### ⚠ IMPORTANT

Antes de empezar a utilizar la sopladora compruebe siempre si hay obstáculos en el interior del difusor y en la rejilla. Los obstáculos pueden causar lesiones graves o dañar el ventilador y el difusor.

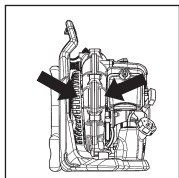

[130BT]

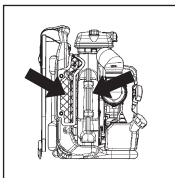

[350BT/BF] [370BTS/BFS] [380BTS/BFS]

#### ⚠ WARNING

Revise los amortiguadores <A> para ver si tienen grietas u otros daños. Tenga en cuenta que si no se sustituyen estas monturas de goma y muelle cuando están agrietadas o dañadas, hay riesgo de que el motor se suelte de su bastidor durante el trabajo, lo cual puede causar daños personales graves.

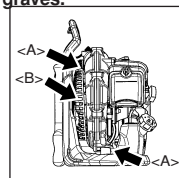

[130BT]

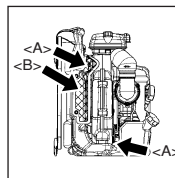

[350BT/BF] [370BTS/BFS] [380BTS/BFS]

Si la montura está agrietada, no tarde en sustituirla.

#### ⚠ WARNING

Para reducir el riesgo de lesiones debidas al contacto con piezas móviles, pare el motor antes de instalar o desmontar accesorios. **No desmonte la rejilla protectora <B> bajo ninguna circunstancia.** Desconecte siempre la bujía antes de efectuar trabajos de mantenimiento o acceder a piezas móviles.

### CÓMO USAR EL PRODUCTO

#### ⚠ WARNING

Si se producen ruidos o vibraciones anormales al emplear el producto, pare el motor inmediatamente y acuda al taller de servicio Husqvarna más cercano para solicitar asistencia. Es muy importante revisar el ventilador. La rotura del ventilador cuando se encuentra girando causará accidentes graves.

1. Esta sopladora de tipo mochila se lleva en la espalda durante su funcionamiento. Se maneja y controla mediante la empuñadura del tubo con la mano derecha.

2. Revise la zona de trabajo en la que se utilizará la sopladora y quite o tape todos los objetos valiosos que pudieran resultar dañados por el chorro de aire o por los desechos lanzados.
3. Compruebe que pueda caminar y mantenerse de pie con seguridad. Vea si hay eventuales impedimentos para desplazamientos imprevistos (raíces, piedras, ramas, fosos, zanjas, etc.). Proceda con sumo cuidado al trabajar en terreno inclinado.



4. Para reducir el riesgo de lesiones causadas por objetos lanzados:
  - a) Preste atención a los niños, animales, ventanas abiertas o automóviles recién lavados; y sople los desechos en una dirección segura.
  - b) Utilice la extensión de tubo completa para que la corriente de aire trabaje cerca del suelo.
  - c) No permita la presencia de personas en la zona de trabajo.
  - d) No apunte el tubo de la sopladora hacia personas o animales.
  - e) Controle siempre que no se haya soplado escombros hacia una propiedad ajena.
  - f) Preste atención a la dirección del viento; no trabaje contra el viento.

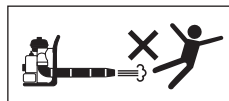

5. Para minimizar el tiempo de soplado:
  - a) Utilice rastrillos y escobas para soltar los escombros antes de soplar.
  - b) En condiciones polvorientas humedezca un poco las superficies o utilice un accesorio humectador si se dispone de agua.
  - c) Ahorre agua utilizando sopladoras en vez de mangueras para muchas aplicaciones de césped y jardín; incluso zonas como cunetas, rejas, patios, parrillas, porches y jardines.
6. La sopladora no se debe utilizar estando sobre una escalera o andamio.
7. Nunca deje la máquina con el motor en marcha a menos que la alcance a ver claramente.



8. jamás toque la bujía o el cable de la bujía cuando el motor está funcionando. De hacerlo hay riesgo de descarga eléctrica.
9. Nunca toque el silenciador, la bujía o alguna parte metálica del motor o área alrededor de la tapa del motor cuando el motor está funcionando o inmediatamente después de pararlo. Estas piezas metálicas alcanzan temperaturas altas durante el funcionamiento y el contacto con ellas puede producir quemaduras graves.



#### ⚠ WARNING

La temperatura de la máquina puede aumentar después de parar el motor. Nunca olvide dejar que el motor se enfríe antes de repostar combustible.

10. Si el motor se incendia o en cualquier otra situación de emergencia que requiera dejar la máquina, abra la hebilla del cinturón y tire la máquina hacia atrás.
11. Después de utilizar sopladoras y otros equipos: ¡LIMPIE! Ponga los escombros en recipientes de basura.

## Precauciones de seguridad

### MANTENIMIENTO

1. Para mantener su producto en buen estado de funcionamiento, realice a intervalos regulares las operaciones de mantenimiento y control descritas en el manual.
2. Pare siempre el motor y desconecte la bujía antes de realizar cualquier operación de mantenimiento y control.

#### WARNING

**Las piezas metálicas, la tapa del motor y el área alrededor del motor alcanzan temperaturas muy altas inmediatamente después de parar el motor.**

3. Examine la sopladora a intervalos regulares para ver si hay seguros flojos y piezas oxidadas o dañadas. Proceda con especial cuidado **alrededor del tubo del combustible, el silenciador y el cableado de encendido**.
4. Todos los trabajos de servicio del motor, excepto los que se describen en este manual, deben ser realizados por personal de servicio competente. Un servicio inadecuado del ventilador y el silenciador de la sopladora puede causar averías peligrosas.
5. Para sustituir cualquier pieza o lubricante, utilice únicamente productos Husqvarna o productos que hayan sido certificados por Husqvarna para usarse con el producto Husqvarna.
6. Si fuera necesario sustituir alguna pieza o realizar algún trabajo de mantenimiento o reparación no descrito en este manual, póngase en contacto con el concesionario autorizado de Husqvarna más cercano para solicitar asistencia.
7. No utilice ningún accesorio o implemento que no sea de la marca Husqvarna o que no esté recomendado para la unidad.
8. Usted no debe, por ningún motivo, desarmar el producto ni hacer modificación alguna en él. De hacerlo, hay riesgo de que el producto se dañe durante el funcionamiento o de que no funcione adecuadamente.

### TRANSPORTE

- Vacíe el combustible del depósito antes de transportar o almacenar la sopladora.
- Tome las medidas necesarias para que la sopladora no pueda ser dañada por choques durante el transporte.
- No aplique fuerzas grandes en la sopladora; como por ejemplo, lanzarla o dejarla caer. De hacerlo se invalida la garantía.

### ALMACENAMIENTO

- Cuando almacene la sopladora, seleccione un espacio interno, seco, fresco y oscuro, bien ventilado, sin polvo y fuera del alcance de los niños.



# Componentes de la máquina

<130BT>

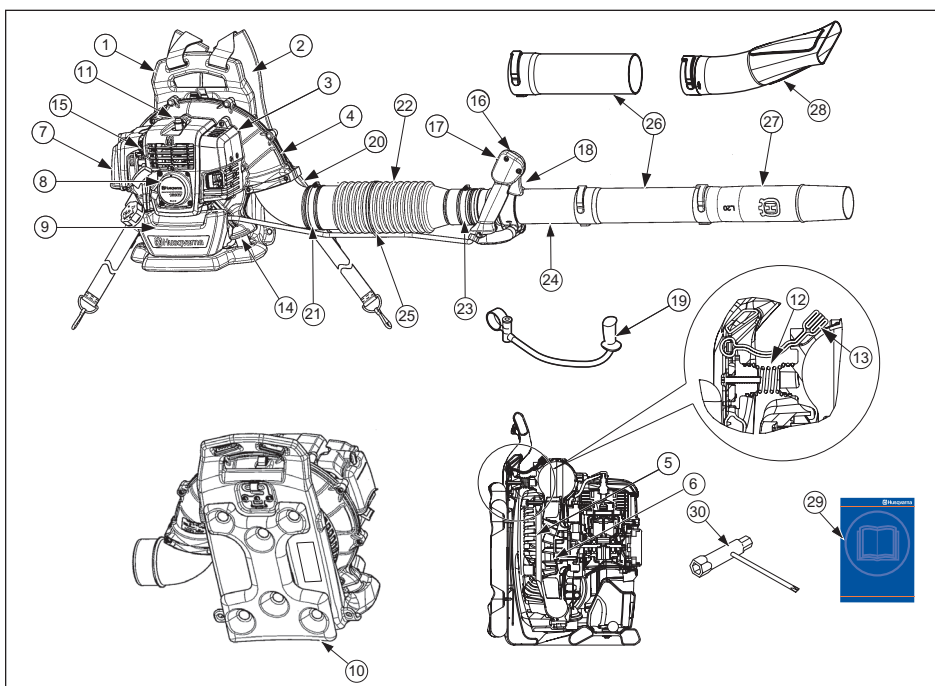

- |   |   |
|---|---|
| 1. Bastidor                             | 16. Mango de control                            |
| 2. Arnés                                | 17. Botón de parada con posición de aceleración |
| 3. Cubierta del motor                   | 18. Palanca de acelerador                       |
| 4. Cubierta del alojamiento del difusor | 19. Mango (opcional)                            |
| 5. Red                                  | 20. Codo  |
| 6. Ventilador                           | 21. Abrazadera (grande)                         |
| 7. Purificador de aire                  | 22. Manguera flexible                           |
| 8. Mecanismo de arranque de retroceso   | 23. Abrazadera (pequeña)                        |
| 9. Depósito de combustible              | 24. Unión giratoria                             |
| 10. Almohadilla                         | 25. Cinta                                       |
| 11. Sombrero de bujía                   | 26. Tubos                                       |
| 12. Ajuste del amortiguador (muelle)    | 27. Extremo de tubo                             |
| 13. Cinta (tapón)                       | 28. Boquilla plana (opcional)                   |
| 14. Amortiguadores (caucho)             | 29. Manual de instrucciones                     |
| 15. Palanca del estrangulador           | 30. Llave combinada                             |

## ■ DESHECHAR

Asegúrese de cumplir con la normativa local para desechar la máquina, el combustible o el aceite de la máquina.

Bastidor: PE (polietileno)

Arnés: Fibra química

Palanca de acelerador: Metal, plástico

Difusor, tapa del difusor, tapa del motor: PA66GF (nilón reforzado con fibra de vidrio), latón

Almohadilla: Fibra química

Manguera flexible: EVA (acetato vinilo etileno)

Tubos: PP (polipropileno), PE (polietileno)

Ventilador: PA66GF (nilón reforzado con vidrio)

Elemento: Uretano

\* La tuerca de inserción de la caja de voluta y el ventilador pueden retirarse.

# Componentes de la máquina

## <350BT/BF>

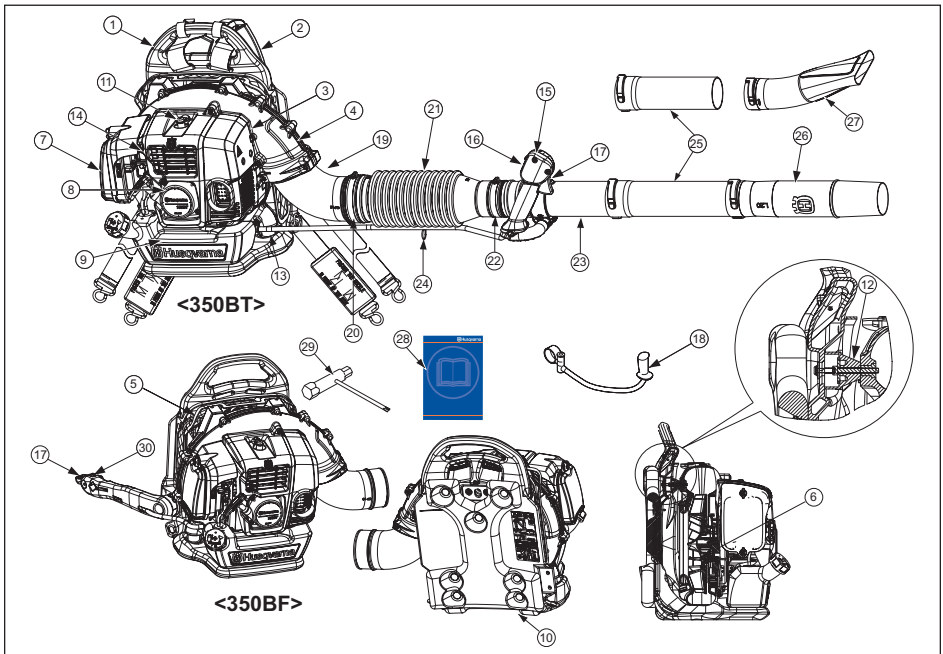

- |   |  |
|---|--|
| 1. Bastidor                             | 16. Botón de parada con ajuste de la posición de aceleración |
| 2. Arnés                                | 17. Palanca de acelerador                                    |
| 3. Cubierta del motor                   | 18. Mango (opcional) (350BT únicamente)                      |
| 4. Cubierta del alojamiento del difusor | 19. Codo   |
| 5. Red                                  | 20. Abrazadera (grande)                                      |
| 6. Ventilador                           | 21. Manguera flexible  |
| 7. Purificador de aire                  | 22. Abrazadera (pequeña)                                     |
| 8. Mecanismo de arranque de retroceso   | 23. Unión giratoria  |
| 9. Depósito de combustible              | 24. Abrazadera (para cables)                                 |
| 10. Almohadilla                         | 25. Tubos  |
| 11. Sombbrero de bujía                  | 26. Extremo de tubo  |
| 12. Amortiguador (caucho)               | 27. Boquilla plana (accesorio)                               |
| 13. Amortiguador (caucho)               | 28. Manual de instrucciones                                  |
| 14. Palanca del estrangulador           | 29. Llave combinada  |
| 15. Mango de control                    | 30. Interruptor de parada (detrás)                           |

### ■ DESHECHAR

Asegúrese de cumplir con la normativa local para desechar la máquina, el combustible o el aceite de la máquina.

Bastidor: PE (polietileno)  
 Arnés: Fibra química  
 Palanca de acelerador: Metal, plástico  
 Difusor, tapa del difusor, tapa del motor: PA66GF (nilón reforzado con fibra de vidrio), latón  
 Almohadilla: Fibra química  
 Manguera flexible: EVA (acetato vinilo etileno)  
 Tubos: PP (polipropileno), PE (polietileno)  
 Ventilador: PA66GF (nilón reforzado con vidrio)  
 Elemento: Uretano

\* La tuerca de inserción de la caja de voluta y el ventilador pueden retirarse.

# Componentes de la máquina

## <370BTS/BFS>

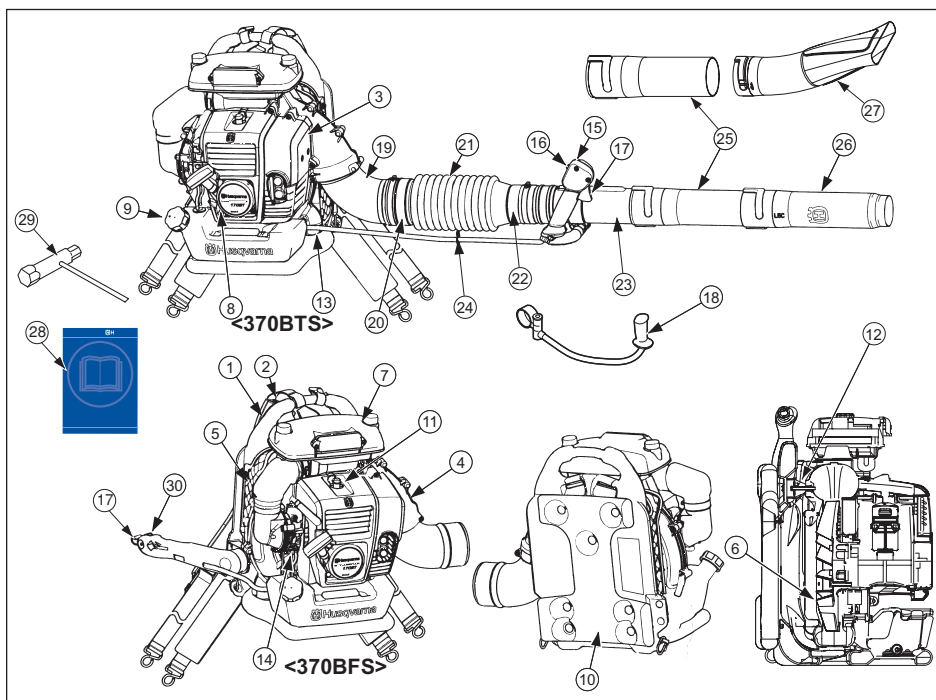

- |   |  |
|---|--|
| 1. Bastidor                             | 16. Botón de parada con ajuste de la posición de aceleración |
| 2. Arnés                                | 17. Palanca de acelerador                                    |
| 3. Cubierta del motor                   | 18. Mango (opcional) (370 BTS únicamente)                    |
| 4. Cubierta del alojamiento del difusor | 19. Codo   |
| 5. Red                                  | 20. Abrazadera (grande)                                      |
| 6. Ventilador                           | 21. Manguera flexible  |
| 7. Purificador de aire                  | 22. Abrazadera (pequeña)                                     |
| 8. Mecanismo de arranque de retroceso   | 23. Unión giratoria  |
| 9. Depósito de combustible              | 24. Abrazadera (para cables)                                 |
| 10. Almohadilla                         | 25. Tubos  |
| 11. Sombrero de bujía                   | 26. Extremo de tubo  |
| 12. Amortiguador (caucho)               | 27. Boquilla plana (accesorio)                               |
| 13. Amortiguador (caucho)               | 28. Manual de instrucciones                                  |
| 14. Palanca del estrangulador           | 29. Llave combinada  |
| 15. Mango de control                    | 30. Interruptor de parada (detrás)                           |

### ■ DESHECHAR

Asegúrese de cumplir con la normativa local para desechar la máquina, el combustible o el aceite de la máquina.

Bastidor: PE (polietileno)  
 Arnés: Fibra química  
 Palanca de acelerador: Metal, plástico  
 Difusor, tapa del difusor, tapa del motor: PA66GF (nilón reforzado con fibra de vidrio), latón  
 Almohadilla: Fibra química  
 Manguera flexible: EVA (acetato vinilo etileno)  
 Tubos: PP (polipropileno)  
 Ventilador: PA66GF (nilón reforzado con vidrio)  
 Elemento: Papel, uretano

\* La tuerca de inserción de la cubierta en voluta, la tapa de voluta y el ventilador se pueden retirar.

# Componentes de la máquina

## <380BTS/BFS>

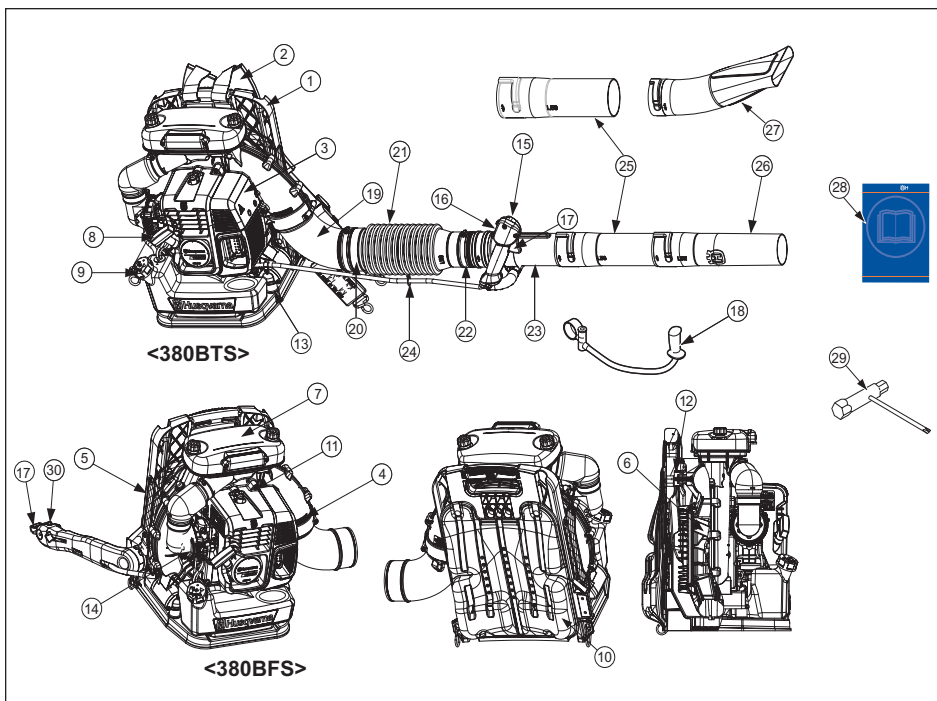

- |   |  |
|---|--|
| 1. Bastidor                             | 16. Botón de parada con ajuste de la posición de aceleración |
| 2. Arnés                                | 17. Palanca de acelerador                                    |
| 3. Cubierta del motor                   | 18. Mango (opcional) (380 BT únicamente)                     |
| 4. Cubierta del alojamiento del difusor | 19. Codo   |
| 5. Red                                  | 20. Abrazadera (grande)                                      |
| 6. Ventilador                           | 21. Manguera flexible  |
| 7. Purificador de aire                  | 22. Abrazadera (pequeña)                                     |
| 8. Mecanismo de arranque de retroceso   | 23. Unión giratoria  |
| 9. Depósito de combustible              | 24. Abrazadera (para cables)                                 |
| 10. Almohadilla                         | 25. Tubos  |
| 11. Sombrero de bujía                   | 26. Extremo de tubo  |
| 12. Amortiguador (caucho)               | 27. Boquilla plana (accesorio)                               |
| 13. Amortiguador (caucho)               | 28. Manual de instrucciones                                  |
| 14. Palanca del estrangulador           | 29. Llave combinada  |
| 15. Mango de control                    | 30. Interruptor de parada (detrás)                           |

### ■ DESHECHAR

Asegúrese de cumplir con la normativa local para desechar la máquina, el combustible o el aceite de la máquina.

Bastidor:ABS

Arnés:Fibra química

Palanca de acelerador:Metal, plástico

Difusor, tapa del difusor, tapa del motor:PA66GF (nilón reforzado con fibra de vidrio), latón

Almohadilla: Fibra química

Manguera flexible: EVA (acetato vinilo etileno)

Tubos:EVA (acetato vinilo etileno)

Ventilador: PA66GF (nilón reforzado con vidrio)

Elemento:Papel, uretano

\* La tuerca de inserción de la cubierta en voluta, la tapa de voluta y el ventilador se pueden retirar.

## Datos técnicos

MODELO	130BT	350BT	350BF	370BTS	370BFS	380BTS	380BFS
Dimensiones (L x An x Al) mm (in)	295x387x432 (11.6x15.2x17)	351x446x479 (13.8x17.6x18)	351x487x479 (13.8x19.2x18)	365x464x485 (14x18x19)	365x496x485 (14x20x19)	410x509x497 (16.1x20x19.6)	410x550x497 (16.1x21.7x19.6)
Peso en seco, kg. (lbs) (incluyendo el tubo)	6.75 (14.9)	10.2 (22.5)	10.4 (22.9)	12 (26.5)	12.2 (26.9)	13.2 (29.1)	13.4 (29.5)
Peso en seco, kg. (lbs) (sin accesorios)	6.1 (13.4)	9.5 (20.9)		11.2 (24.7)		12.4 (27.3)	
Capacidad del depósito de combustible, litros (fl. oz)	0.9 (30.4)	1.25 (42.3)		1.75 (60.0)		2.13 (72.0)	
Tipo de motor	Motor de gasolina de 2 tiempos refrigerado por aire						
Cilindrada, cm <sup>3</sup> (cu. in)	29.5 (1.8)	50.2 (3.1)		64.9 (4.0)		71.9 (4.4)	
Filtro de aire	Filtro de una etapa	Filtro de una etapa (medio húmedo)		Sistema de filtro de 2 etapas, de flujo fresco			
Carburador (membrana), tipo de válvula	Rotativa						
Sistema de encendido	CDI	Encendido digital					
Bujía	NGK CMR7H						
Silenciador	Equipado con parachispas						
Ralentí	3000	2200		2000			
Régimen de funcionamiento del motor, r.p.m.	3000 a 6700	2200 a 6100		2000 a 6900		2000 a 6700	
Consumo de combustible, litros/h (fl. oz/h)	0.58 (19.6)	1.04 (35.2)		1.6 (54.1)		1.85 (62.6)	
Volumen medio de aire (con tubo estándar) m <sup>3</sup> /min. (cf/m)	10.2 (360)	14 (494)		16 (565)		19.4 (685)	
Volumen medio de aire (carcasa @) m <sup>3</sup> /min. (cf/m)	12.2 (431)	19.6 (692)		21.0 (742)		25.9 (915)	
Velocidad del aire m/seg. (mph) (máxima)	65 (145)	80 (180)		88 (198)		90 (201)	
Nivel sonoro (50 pies ANSI B175.2-2000) dB(A)	69	71		76		77	
<b>Emisiones de ruido (vea la nota 1)</b>							
Nivel de potencia acústica medido dB(A)	102	104		110		109	
Nivel de potencia acústica garantizado L <sub>WA</sub> dB(A)	102	104		110			
<b>Niveles acústicos (vea la nota 2)</b>							
Nivel de presión acústica equivalente en el oído del usuario, medido según EN15503 dB (A).	91	95		96(ISO7917)		97	
<b>Niveles de vibraciones (vea la nota 3)</b>							
Niveles de vibración equivalentes (a <sub>hveq</sub> ) en las empuñaduras, medidos según la norma EN15503 m/s <sup>2</sup> .	2.5	2.1	2.3	4.0	4.3	2.1	2.9

- Los datos indicados arriba se refieren a un tubo recto.

- Las especificaciones pueden ser modificadas sin previo aviso.

Nota 1: Emisiones sonoras en el entorno medidas como potencia sonora (LWA) según la directiva CE 2000/14/CE. El nivel referido de potencia sonora de la máquina se ha medido con el equipo original que produce el nivel más elevado. La diferencia entre la potencia sonora garantizada y medida es que la potencia sonora garantizada también incluye la dispersión en el resultado de la medición y las variaciones entre diferentes máquinas del mismo modelo, según la Directiva 2000/14/CE.

Nota 2: El valor del nivel equivalente de presión sonora se calcula con la siguiente distribución temporal: 1/7 en ralentí y 6/7 a régimen de embalamiento. Los datos referidos del nivel de presión sonora equivalente de la máquina tienen una dispersión estadística habitual (desviación típica) de 1 dB (A).

Nota 3: El valor del nivel de vibración equivalente se calcula según la siguiente distribución temporal: 1/7 en ralentí y 6/7 a régimen de embalamiento. Los datos referidos del nivel de vibración equivalente poseen una dispersión estadística habitual (desviación típica) de 1 m/s<sup>2</sup>.

# Montaje

## ■ MANGUERA FLEXIBLE Y UNIÓN GIRATORIA

1. Conecte la sopladora y la unión giratoria con una manguera flexible. Fije bien ambos extremos de la manguera flexible con el equipo suministrado con la unidad.  
(1) Manguera flexible (2) Unión giratoria  
(3) Abrazadera (grande) (4) Abrazadera (pequeña)

F1

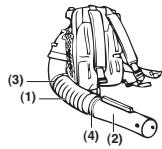

### NOTE

Puede utilizarse un lubricante suave para facilitar el montaje de la manguera flexible en el tubo de la sopladora.

## ■ MANGO DE CONTROL [130BT/350BT/370BTS/380BTS]

1. Monte el soporte del mango en la unión giratoria y apriete la manija del soporte. Al colocar el soporte del mango, asegúrese de que el soporte coincida con el espacio convexo de la unión giratoria, tal y como se muestra en F2.
2. Ajuste la posición y el ángulo para obtener una postura de trabajo cómoda y apriete el mango de control.  
(1) Cableado  
(2) Manguera flexible

F2

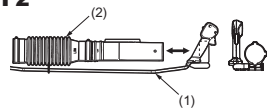

## ■ CABLEADO [130BT/350BT/370BTS/380BTS]

[130BT]

- Apriete el cableado en la posición central de la manguera mediante la cinta acoplada a los cables. Enrolle primero la cinta fijada al cableado alrededor de la manguera flexible desde la parte inferior. A continuación, pase la cinta por uno de sus orificios, tal y como indica la figura. Tenga en cuenta que podría dañar la manguera flexible si aprieta demasiado la cinta.

F3

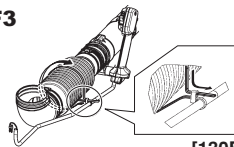

[130BT]

[350BT] [370BTS] [380BTS]

- Utilice la abrazadera para ajustar el cableado a la manguera flexible.

(1) Abrazadera

F4

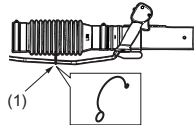

[350BT] [370BTS] [380BTS]

## ■ MANILLAR DERECHO [350BF/370BFS/380BFS]

- Inserte el soporte del manillar en la unión giratoria y apriete la manija del soporte.

Al colocar el soporte, compruebe que encaja en la parte convexa de la rótula tal como se ilustra en F5.

F5



## ■ MANILLAR (OPATIVO) [130BT/350BT/370BTS/380BTS]

1. Inserte el soporte, monte el manillar (OPCIONAL) y apriételo bien.

F6

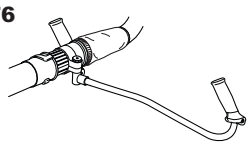

# Montaje

## TUBOS SOPLADORES

1. Alinee el resalte y la ranura de los extremos de tubo y gire el tubo hasta que se bloquee la conexión.

### NOTE

Puede utilizarse un lubricante ligero para facilitar el montaje del tubo de la sopladora.

### NOTE

Si se requiere un tubo más largo, se puede conectar el segundo tubo recto con el primero.

Si se requiere una velocidad superior de aire, la tubería de ventilación redonda puede sustituirse por la boquilla plana con la segunda tubería recta.

(1) Boquilla plana (opcional)

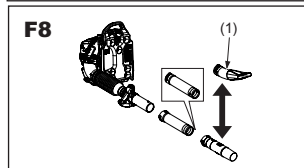
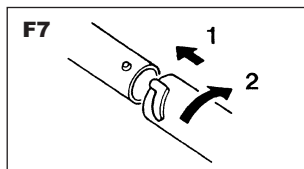

## ARNÉS

### NOTE

El arnés debe utilizarse siempre para trabajar con la máquina. De no hacerlo, no podrá maniobrar la máquina de forma segura, con el riesgo consiguiente de daños personales para usted u otras personas.

Un arnés y una máquina correctamente ajustados facilitan considerablemente el trabajo. Ajuste el arnés para obtener la mejor posición de trabajo.

Apriete las correas laterales para que la presión esté igualmente distribuida en los hombros.

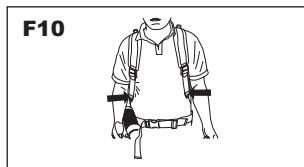
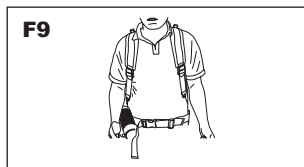

## CINTURÓN [350BT/BF] [370BTS/BFS] [380BTS/BFS]

- El cinturón se fija en los anillos que hay en los lados izquierdo y derecho del bastidor.

### NOTE

El modelo 130BT no tiene cinturón.

Colóquese el cinturón alrededor de la cintura, no muy por debajo del estómago. Apriete la correa de cinturón de forma que sienta el peso de la sopladora reposando en su cadera.

- Apriete siempre la hebilla en la parte frontal del cuerpo.

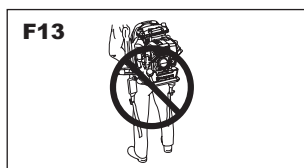
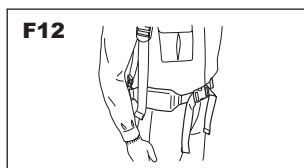
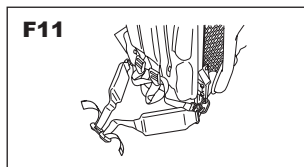

### WARNING

- Si no utiliza el cinturón, quítelo de la unidad y guárdelo.
- Hay riesgo de que el cinturón sea atrapado y haga volcar la máquina.
- Hay riesgo de que el cinturón sea aspirado al interior del ventilador.

# Combustible

## COMBUSTIBLE

### ⚠ WARNING

- La gasolina es muy inflamable. No fume ni acerque llamas o chispas al combustible. Antes de repostar, pare el motor y deje que se enfríe. Haga el repostaje en suelo libre y aparte la máquina hasta por lo menos 3 m del lugar de repostaje antes de arrancar el motor.
- Los motores se lubrican con un aceite especialmente formulado para motores de gasolina de 2 tiempos refrigerados por aire. Si no se dispone de aceite Husqvarna, use un aceite de calidad con antioxidante añadido y especificado para usarse en motores de 2 tiempos refrigerados por aire. (ACEITE DE GRADO JASO FC o GRADO ISO EGC)
- No use aceite mezclado BIA o TCW (para motores de 2 tiempos refrigerados por agua).

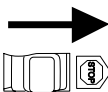

### PROPORCIÓN DE MEZCLA RECOMENDADA

GASOLINA 50:ACEITE 1



- Las emisiones de escape son controladas por los parámetros y componentes básicos del motor (p. ej., la carburación, la puesta a punto del encendido y la puesta a punto de lumberras) sin añadir ningún equipo importante ni introducir material inerte durante la combustión.
- Los motores están certificados para funcionar con gasolina sin plomo.
- Utilice gasolina con un octanaje mínimo de 89 RON (EE.UU./Canadá: 87AL)
- Si usa una gasolina de octanaje inferior al especificado, hay riesgo de que la temperatura del motor aumente y se produzcan problemas de motor como gripaje de pistón.
- Se recomienda gasolina sin plomo para reducir la contaminación del aire en consideración a su salud y al medio ambiente.
- Las gasolinas o aceites de baja calidad pueden dañar los retenes, los tubos de combustible y el depósito de combustible del motor.

## CÓMO MEZCLAR EL COMBUSTIBLE

### ⓘ IMPORTANT

Preste atención a la agitación.

1. Mida las cantidades de gasolina y aceite a mezclar.
2. Ponga parte de la gasolina en un recipiente limpio aprobado para combustible.
3. Vierta todo el aceite y agite bien.
4. Vierta el resto de la gasolina y agite de nuevo durante un minuto como mínimo. Dado que puede ser difícil agitar algunos aceites, dependiendo de los ingredientes que contengan, es necesario agitar suficiente para que el motor tenga una larga vida útil. Observe que si la agitación es insuficiente aumentará el riesgo de gripaje temprano de pistón debido a una mezcla anormalmente pobre.

5. Indique el contenido en la parte exterior del recipiente para facilitar la identificación y evitar la mezcla con gasolina bruta u otros recipientes.

## REPOSTAJE DE LA MÁQUINA

1. Desenrosque y quite el tapón del depósito de combustible.
2. Ponga combustible en el depósito hasta el 80% de su plena capacidad.
3. Sujete bien el tapón del depósito de combustible y limpie el combustible derramado alrededor de la máquina.

### ⚠ WARNING

1. Haga el repostaje en suelo libre.
2. Trasládese a por lo menos 3 m del lugar de repostaje antes de arrancar el motor.
3. Pare el motor y deje que se enfríe durante unos minutos antes de repostar combustible en la máquina. Entonces, agite lo suficiente la gasolina mezclada en el recipiente.
4. No fume ni ponga objetos muy calientes cerca del combustible.

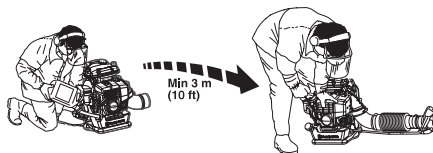

### PARA LA VIDA ÚTIL DE SU MOTOR, EVITE:

1. COMBUSTIBLE SIN ACEITE (GASOLINA BRUTA) – Causará daños graves a los componentes internos del motor con gran rapidez.
2. GASOHOL – Puede causar deterioro de componentes de goma y/o plástico y trastornar la lubricación del motor.
3. ACEITE PARA MOTORES DE 4 TIEMPOS – Puede producir sedimentos en la bujía, bloqueo de la lumbarrera de escape o atasco de segmento de pistón.
4. Los combustibles mezclados que no han sido utilizados durante un tiempo de un mes o más podrían obturar el carburador con el consiguiente mal funcionamiento del motor.
5. Para almacenar el producto durante un tiempo prolongado, vacíe y limpie el depósito de combustible. A continuación, active el motor y vacíe el combustible mezclado del carburador.
6. El recipiente de aceite mezclado usado se debe desechar en una central de residuos autorizada.

### 📖 NOTE

Para obtener detalles sobre la garantía de calidad, lea detenidamente la descripción en la sección de Garantía. Además, la garantía no cubre el desgaste y cambio normal del producto no debidas al funcionamiento. Tenga en cuenta también que si no se siguen las instrucciones del manual para la mezcla de gasolina, etcétera, puede que la garantía no sea aplicable.



# Manejo

## ■ BRAZO DE CONTROL [350BF/370BFS/380BFS]

- Sostenga en la mano el extremo superior del brazo de control y, a la vez que lo jala alejándolo de la unidad, gire el brazo hacia adelante (en contra de las manecillas del reloj), en la dirección de la flecha hasta que enganche. (La primera posición)  
Y si usted quiere, puede girar el brazo aún más hasta que enganche. (La segunda posición) Elija la posición del brazo según sus condiciones de trabajo.

- Para plegar el brazo, invierta el orden.

- (1)Primera posición
- (2)Segundo posición

## ■ ARRANQUE DEL MOTOR

### ⓘ IMPORTANT

- No haga funcionar la sopladora con el tubo flexible y la unión giratoria desconectados. De hacerlo se reduce el aire refrigerante y hay riesgo de que se averíe el motor por sobrecalentamiento.

1. Presione el cebador hasta que fluya combustible en el tubo transparente.
2. Cuando el motor está frío, cierre el estrangulador.

- (1)Palanca de estrangulador
- (2)Cebador
- (3)ABRIR
- (4)CERRAR

3. Ajuste la posición de palanca del acelerador.  
[130BT][350BT/BF] [370BTS/BFS] [380BTS/BFS]  
Ralenti/Apertura aproximada de 1/3

- (1)Plena aceleración
- (2)Apertura aproximada de 1/3
- (3)Ralenti
- (4)PARADA [130BT/350BT/370BTS/380BTS] como se ilustra en F19.
- (5)Interruptor de parada [350BF/370BFS/380BFS] como se ilustra en F20.

4. Para arrancar, agarre firmemente la parte superior de la sopladora con la mano izquierda. Tire de la empuñadura de arranque hasta notar que acopla y, a continuación, dé un tirón fuerte.

### ⓘ IMPORTANT

- Nunca enrolle el cordón de arranque en la mano.
- No extraiga totalmente el cordón de arranque y deje que el cordón se retraiga. Así se evitan daños prematuros en el mecanismo de arranque.
- No permita la presencia de personas cerca de la sopladora ni de la lumbrera de escape.

5. Cuando el motor está funcionando, abra gradualmente el estrangulador si estaba cerrado y deje funcionar el motor en ralenti durante un minuto para calentarlo.

### 📖 NOTE

Si el motor no arranca después de varios intentos debido a que la entrada de aire está demasiado cerrada, abra el estrangulador y vuelva a tirar del cordón de arranque.

### ⚠️ WARNING

Sale aire en cuanto el motor arranca, incluso en ralenti.

F14

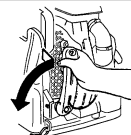

[350BF] [370BFS] [380BFS]

F15

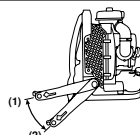

[350BF] [370BFS] [380BFS]

F16

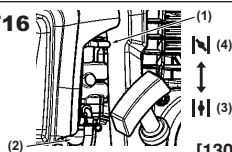

[130BT]

F17

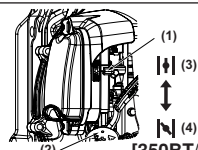

[350BT/BF]

F18

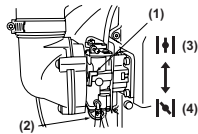

[370BTS/BFS] [380BTS/BFS]

F19

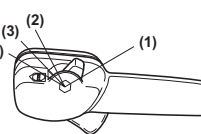

[130BT/350BT/370BTS/380BTS]

F20

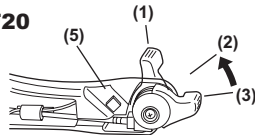

[350BF] [370BFS] [380BFS]

F21

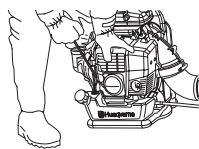

# Manejo

## ■ AJUSTE DEL RALENTÍ

[130BT]

- De fábrica, el ralentí está ajustado a 3000 r.p.m. Si es necesario ajustar el ralentí, use el tornillo de ajuste situado sobre el carburador.

(1) Tornillo de ajuste de ralentí

[350BT/BF] [370BTS/BFS] [380BTS/BFS]

- De fábrica, el ralentí está ajustado a 2200 r.p.m [350BT/BF] o 2000 r.p.m [370BTS/BFS] [380BTS/BFS]. Si es necesario ajustar el ralentí, use el tornillo de ajuste situado sobre el carburador.

(1) Tornillo de ajuste de ralentí

## ■ PARADA DEL MOTOR

[130BT/350BT/370BTS/380BTS]

- Ponga la palanca de acelerador en la posición STOP.

(4) Parada

[350BF/370BFS/380BFS]

- Mueva la palanca del acelerador hasta la posición de reposo y presione el interruptor de parada (botón rojo). La máquina tiene un mecanismo que hace que, una vez que se empuja el botón de parada, el enchufe no emita chispas hasta que el motor pare.

(3) Ralentí

(5) Interruptor de parada

### NOTE

Si el motor no se para cuando se pone el interruptor de encendido en la posición de parada, cierre la palanca de estrangulador y pare el motor.

Si ocurre esto, lleve la máquina al taller de servicio oficial más cercano para su reparación.

(1) Palanca de estrangulador

(2) ABRIR

(3) CERRAR

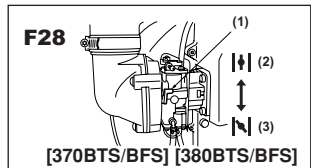
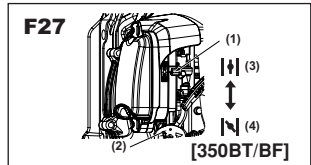
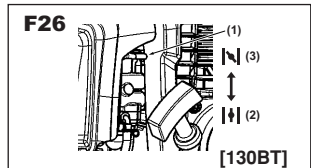
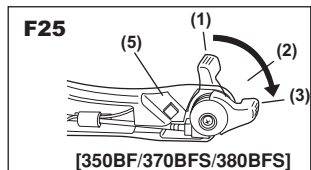
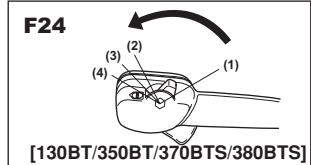
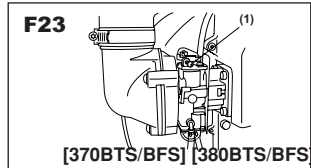
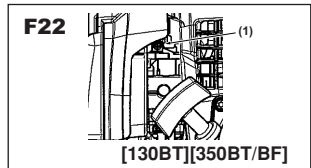

# Mantenimiento

El mantenimiento, sustitución o reparación de aparatos y sistemas de control de las emisiones puede efectuarlos cualquier establecimiento o individuo dedicado a la reparación de motores no de carretera.

Sistema/componente		Procedimiento	Diariamente o antes de usar la máquina	Cada 25 horas de trabajo	Cada 50 horas de trabajo	Cada 100 horas de trabajo
Filtro de aire	Prefiltro	Inspeccionar/limpiar	X			
	Filtro de papel (modelo 370 solamente)	Inspeccionar/sustituir			X	
Fugas de combustible		Inspeccionar/sustituir	X			
Filtro de combustible		Inspeccionar/sustituir	X	X		
Tubo de combustible		Inspeccionar/limpiar	X			
Bujía		Inspeccionar/limpiar		X		
Silenciador		Inspeccionar/limpiar	X			
Pernos del silenciador		Apretar	X			
Máquina completa		Inspeccionar/sustituir	X			
Apagachispas del silenciador		Inspeccionar/limpiar			X	
Sistema de refrigeración		Inspeccionar/limpiar	X			
Tornillos/tuercas/pernos		Apretar	X			
Lumbrera de escape del cilindro		Inspeccionar/limpiar				X

## ⚠ WARNING

Antes de realizar cualquier trabajo de servicio en la sopladora, compruebe que el motor se ha parado y está frío. El contacto con el ventilador rotativo o el silenciador caliente de la sopladora comporta riesgo de daños personales.

## ■ FILTRO DE AIRE

- Revise el filtro de aire antes de usar la máquina.  
Un filtro de aire obturado puede causar un aumento del consumo de combustible y reducir la potencia del motor.
- No utilice nunca la sopladora sin que esté montado el filtro de aire ni con un elemento filtrante deformado o roto, puesto que el aire polvoriento sin filtrar averiará rápidamente el motor.

### [370BTS/BFS] [380BTS/BFS]

- Jamás el filtro de papel golpeándolo. De hacerlo se puede romper el elemento, con lo que se aspira polvo al interior de la máquina y se avería el motor.

### LIMPIEZA DEL FILTRO DE AIRE:

#### [130BT] (F29)

- Desatornille la manija y retire la tapa del filtro de aire.  
(1) Manija (2) Elemento (3) Pantalla
- Lave el elemento filtrante en una solución de limpieza no inflamable y limpia (p. ej., agua jabonosa caliente) y séquelo.  
(Limpie el filtro de aire una vez a la semana.)
- Instale el filtro. Nunca olvide montar la pantalla. Si no se monta la pantalla, el filtro no cerrará adecuadamente y entrará polvo al cilindro.
- Enganche las ranuras de la tapa (4) en los resaltes del cuerpo (5) y enrosque la manija.

#### [350BT/BF] (F30)

- Desenrosque las 2 manijas y retire la tapa del filtro de aire.  
(1) Manija (2) Elemento (3) Pantalla (4) Empaque
- Limpie el elemento del filtro con detergente neutro y agua caliente y séquelo completamente.  
(Limpie el filtro del aire una vez a la semana.)
- Humedezca el elemento del filtro con una pequeña cantidad de aceite de ciclo 2.

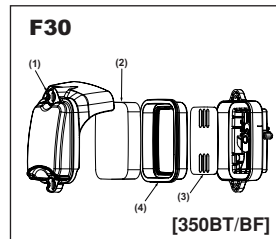
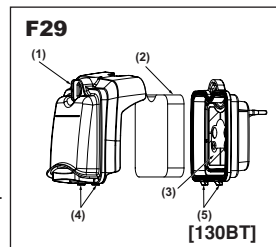

## 📖 NOTE

- No aplique aceite de motor de ciclo 4, ya que podría dañar el elemento.
  - No utilice gasolina mezclada. Este tipo de gasolina no contiene mucho aceite, por lo que el elemento se seca tras varias horas.
  - Empaque el elemento del filtro en aceite de motor de ciclo 2.  
Apreté el elemento para retirar el exceso de aceite, de forma que pese de 2 a 3 veces más que si estuviera seco.
- Vuelva a instalar el elemento en el empaque y coloque el empaque dentro del cuerpo del filtro de aire.  
Nunca olvide montar la pantalla. Si no se monta la pantalla, el filtro no cerrará adecuadamente y entrará polvo al cilindro.
  - Vuelva a instalar la cubierta del filtro de aire y atornille las 2 perillas.

# Mantenimiento

## [370BTS/BFS] [380BTS/BFS] (F31)

- Desatornille 2 pernos de manija y retire la tapa del filtro de aire. A continuación desmonte el prefiltro que está montado en el interior de la tapa del filtro de aire.

- (1) Perno de manija (2) Prefiltro  
(3) Alojamiento interno [380BTS/BFS] (4) Filtro de papel

- Lave el prefiltro en una solución de limpieza no inflamable y limpia (p. ej., agua jabonosa caliente) y séquelo.  
(Limpie el filtro de aire una vez a la semana.)
- Sustituya el elemento filtrante de papel por una unidad nueva, si se ha contaminado.

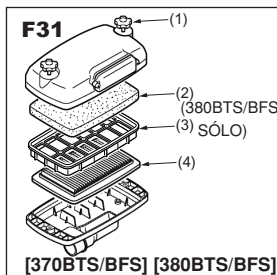

### ⚠ WARNING

- El prefiltro es del tipo seco.
- Jamás lave el prefiltro en una solución de limpieza aceitosa.
- Jamás incluya aceite en el lavado.
- Jamás limpie el filtro de papel golpeándolo.

## ■ FILTRO DE COMBUSTIBLE

- Un filtro de combustible obturado puede causar una aceleración deficiente del motor. Revise periódicamente el filtro para ver si está obturado con suciedad. El filtro se puede sacar de la lumbrera de combustible utilizando un gancho de alambre pequeño. Desacople el conjunto de filtro del tubo de combustible y desenganche el retenedor para desmontarlo. Limpie los componentes con gasolina.

- (1) Tamiz (2) Elemento (x 2)  
(3) Soporte (4) Retenedor

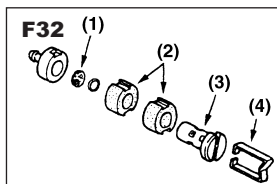

## ■ BUJÍA

- La bujía puede acumular depósitos de carbón en su extremo de encendido cuando se hace un uso razonable. Desmonte e inspeccione la bujía cada 25 horas y limpie los electrodos, según sea necesario, con un cepillo de alambre. La distancia entre electrodos se debe ajustar a 0.6 – 0.7 mm.
- Los fabricantes de bujías recomiendan sustituir la bujía dos veces al año para evitar el fallo imprevisto de la bujía durante el trabajo.  
LA BUJÍA DE REPUESTO ES UNA NGK CMR7H.

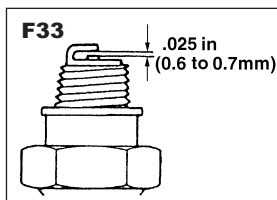

### ⚠ IMPORTANT

- Tenga en cuenta que el uso de bujías distintas a las especificadas puede causar anomalías de funcionamiento del motor o sobrecalentamiento y avería del motor.
- Para instalar la bujía, empiece apretándola a mano y, a continuación, apriétela un cuarto de vuelta más con una llave de tubo.

## ■ SILENCIADOR

### ⚠ WARNING

- Inspeccione periódicamente el silenciador para ver si tiene seguros flojos, daños o corrosión. Si se detecta cualquier señal de fugas de escape, no utilice la sopladora y hágala reparar de inmediato.

- Desmonte el silenciador, inserte un destornillador en la salida y limpie el carbón acumulado. Limpie al mismo tiempo las acumulaciones de carbón en la salida del silenciador y en la lumbrera de escape del cilindro.
- Apriete todos los tornillos, pernos y empalmes.

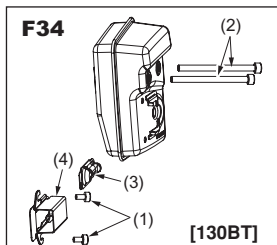

## ■ PARACHISPAS

- El silenciador tiene un parachispas para impedir que salga carbón incandescente por la salida de escape. Revise periódicamente el parachispas y límpielo con un cepillo de alambre.

- (1) Perno (2) Perno  
(3) Parachispas (4) Difusor

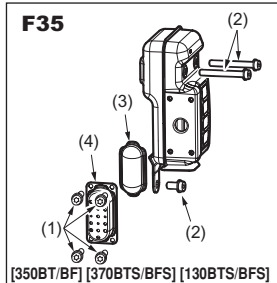

### ⚠ WARNING

- Antes de empezar a manejar la máquina, compruebe siempre que el silenciador esté adecuadamente fijado con los pernos (2).

Par de apriete: [130BT] [350BT/BF] [370BTS/BFS] [380BTS/BFS]  
7 a 11 Nm 8 a 12 Nm

- Compruebe también que el parachispas y el difusor estén bien fijados con los pernos (1). (Par de apriete: 2 a 3 Nm)

## Mantenimiento

### ■ SISTEMA REFRIGERANTE

- Para lograr una temperatura de funcionamiento lo más baja posible, la máquina incorpora un sistema refrigerante.
  - (1) Aletas de enfriamiento en el cilindro.
- Limpie el sistema refrigerante con un cepillo una vez por semana (en condiciones dif ciles, con mayor frecuencia). Un sistema refrigerante sucio u obturado produce sobrecalentamiento de la máquina, con las consiguientes averías del cilindro y el pistón.

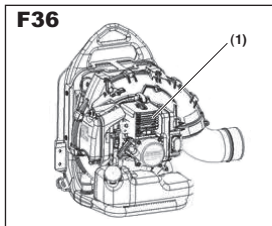

### ■ REJILLA DE ENTRADA DE AIRE

#### ⚠ IMPORTANT

- El aire soplado entra por la rejilla de entrada de aire. Si el flujo de aire disminuye durante el funcionamiento, pare el motor e inspeccione la rejilla de entrada de aire para ver si está bloqueada por obstáculos.
- Tenga en cuenta que si no se eliminan tales obstáculos hay riesgo de que el motor se sobrecaliente y se averíe.

(1) Rejilla

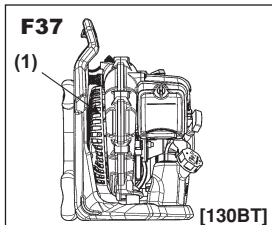

#### ⚠ WARNING

Jamás utilice la sopladora sin que esté montada la rejilla. Antes de usar la máquina, cada vez, compruebe que la rejilla está montada y en perfecto estado.

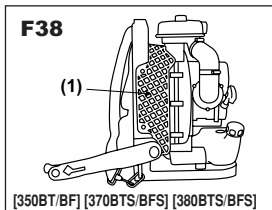

### ■ BANDOLERA

- Si la bandolera está dañada, se puede romper durante el uso, haciendo caer la máquina y causando daños personales. Siga las instrucciones abajo para sustituir la bandolera por una unidad nueva.
- Quite la presilla de la bandolera.
- Pase el extremo de la bandolera a través del colgador.
- Ponga la presilla en la bandolera.

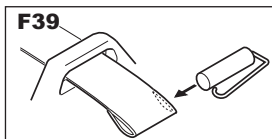

#### ⚠ IMPORTANT

Compruebe que la varilla redonda gruesa de la presilla está en la bandolera.

Si está mal montada, causa daños personales graves.

## Almacenamiento

### ANTES DE ALMACENAR LA SOPLADORA:

1. Drene el depósito de combustible y presione el cebador hasta que el depósito esté vacío.
2. Desmonte la bujía y vierta una cucharada de aceite para motores de 2 tiempos en el cilindro. Haga girar el motor varias veces e instale la bujía.
3. Guarde la máquina en un lugar seco, fresco y oscuro, bien ventilado, sin polvo, fuera del alcance de los niños.