

Husqvarna

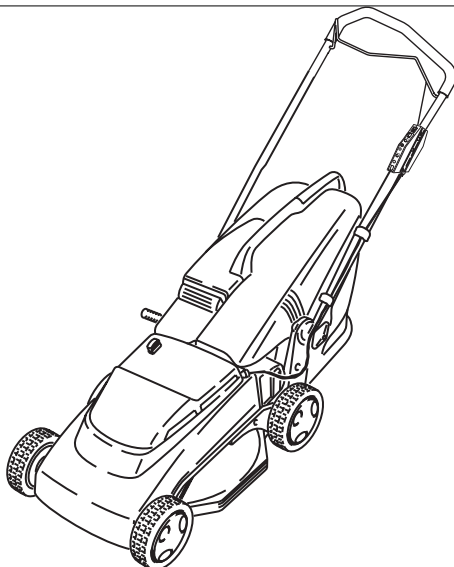

ROYAL 47RC



GB

Operator's Manual

Read the operator's manual carefully and make sure that you understand the contents before using the lawnmower.

D

Betriebsanleitung

Diese Betriebsanleitung muß sorgfältig durchgelesen werden. Stellen Sie sicher, daß Sie deren Inhalt vor Verwendung des Rasenmähers verstehen.

F

Manuel de l'Utilisateur

Lire attentivement le manuel de l'utilisateur et veillez à bien comprendre son contenu avant d'utiliser la tondeuse.

NL

Handleiding voor de gebruiker

Lees de handleiding aandachtig door zodat u de inhoud goed begriipt voordat u de grasmaaimachine in gebruik neemt.

N

Bruksanvisning

Les bruksanvisningen grundig og vær sikker på at du forstår innholdet før du bruker gressklipperen.

SF

Käyttöopas

Lue käyttöopas huolella ja varmista, että ymmärrät sen sisällön ennen kuin käytät tätä ruohonleikkuria.

S

Bruksanvisning

Läs bruksanvisning en noggran och se till att du förstår innehållet innan du använder gräsklipparen.

DK

Bugsvejledning

Læs brugervejledningen grundigt, og sørg for at forstå indholdet, inden De tager plæneklipperen i brug.

E

Manual del operador

Lea el manual del operador con atención y asegúrese de que comprende el contenido antes de utilizar el cortacésped.

P

Manual do Operador

Leia cuidadosamente o manual do operador e certifique-se de que compreende todo o seu conteúdo antes de usar a máquina de cortar relva.

I







Manuale d'uso

Leggere con attenzione il manuale d'uso e accertarsi di capirne il contenuto prima di usare il tosaerba.

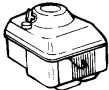
Technical data
Technische Daten
Données techniques
Technische gegevens

Tekniske data
Teknisiä tietoja
Tekniska data
Tekniske spesifikationer

Especificaciones técnicas
Datos técnicos
Dati Tecnici

	ROYAL 47RC
	MAX 990 - 24V
	32 Kg
	46 cm
	7 20-65 mm
	Lw 81.1 dB(A)
	Leq 0.41 m/s²

GB

IMPORTANT! Read operating instructions carefully before using the mower.

The manufacturer reserves the right to carry out product modifications without further notice.

Guarantee, complaint Guarantee and complaint matters are dealt with in accordance with the Sale of Goods Act. Further information may be obtained from your dealer or the supplier.

D

WICHTIG! Lesen Sie die Gebrauchsanweisung genau durch, bevor Sie den Rasenmäher verwenden.

Der Hersteller behält sich das Recht vor, ohne vorherige Anzeige Fabrikationsänderungen durchzuführen, die dem neuesten Stand der Technik entsprechen.

Garantie, obwicklung Garantie- und Beanstandungsfragen werden durch das Verbraucherschutzgesetz und das Recht der Allgemeinen Geschäftsbedingungen geregelt. Genauere Information erhalten Sie beim Husqvarna Service Center

F

IMPORTANT! Lire la notice avec attention avant de mettre la tondeuse en service.

Le fabricant se réserve le droit de modifier sans préavis les produits.

Garantie, réclamation Pour toutes questions de garantie et de réclamation, il convient de se référer à la garantie légale couvrant toutes les conséquences des défauts ou vices cachés. Pour plus amples informations, s'adresser à son revendeur agréé ou bien au fournisseur.

NL

BELANGRIJK! Lees de gebruiksaanwijzing nauwkeurig voordat u de grasmaaier in gebruik neemt.

De producent behoudt zich het recht voor, zonder kennisgeving wijzigingen in het product aan te brengen.

Garantie, klachten

Garantie en klachten worden in overleg met de Husqvarna Dealer door de importeur beoordeeld.

N

VIKTIG! Les bruksanvisningen nøye før klipperen tæs i bruk.

Produsenten forbeholder seg retten til å gjøre produktendringer uten ytterligere varsel.

Garanti, reklamasjon

Garanti- og reklamasjonsspørsmål reguleres av kjøpsloven.

SF

TARKEÄÄ! Lukekaa käyttöohje tarkasti ennen kuin leikkuri otetaan käyttöön.

Valmistaja pidättää itselleen oikeuden tuotemuutoksiin ilman erityistä varoitusta.

Takuu

Voimassa oleva laki määrittelee takuuta koskevat kysymykset. Enemmän tietoja saat jälleenmyyjältäsi.

S

VIKTIGT! Läs bruksanvisningen noggrant innan klipperen tas i bruk.

Tillverkaren förbehåller sig rätten att göra produktändringar utan föregående meddelande.

Reklamation Reklamationsfrågor regleras för enskild konsument enligt Konsumentköplagen, och för näringsidkare enligt särskilda leveransvillkor. Närmare upplysningar lämnas av din återförsäljare eller av leverantören:
Husqvarna Skog & Trädgård
Telefon: 036-14 66 00

DK

VIKTIGT! Læs brugsanvisningen nøje inden klipperen tages i brug.

Producenten forbeholder sig ret til produktændringer uden forudgående varsel.

Garanti, reklamation

Garanti og reklamationsspørgsmål i overensstemmelse med Købeloven.

E

IMPORTANTE! Es muy importante que Vd. lea estas instrucciones con mucha atención antes de estrenar el cortacésped. **El productor se reserva el derecho de poder cambiar los productos sin aviso previo.**

Garantías y reclamaciones

En cuano a asuntos que se refiren a garantías y reclamaciones, favor dirigirse en primer lugar a su revendedor y despues al importador.

P

IMPORTANTE! Ler minuciosamente o manual de instruções antes de utilizar o cortador.

O Produtor reserva-se o direito de fazer alterações no produto sem aviso prévio.

Garantia, reclamações

As questões de garantia e reclamações são reguladas pela Lei das Compras Comerciais. Poderá obter mais informações dirigindo-se ao revendedor ou fornecedor.

I

IMPORTANTE! Leggete accuramente le istruzioni d'uso prima di cominciare ad usare il rasaerba. **Il produttore si riserva il diritto di effettuare modifiche al prodotto senza preavviso.**

Garanzia; reclami

Le questioni riguardanti la garanzia ed eventuali reclami vengono trattate al momento della vendita. Per ulteriori informazioni rivolgersi al proprio rivenditore o al fornitore.

GB - CONTENTS

1. Handle Assembly
2. Grassbox
3. Battery Charger
4. Instruction Manual
5. Safety keys
6. Operator Presence Control (OPC)
7. Rating Label
8. Warning Label

D - INHALT

1. Griffeinheit
2. Grasauffangbehälter
3. Batterieladegerät
4. Bedienungsanweisung
5. Sicherheitsschlüssel
6. Bedienerpräsenz-Kontrollvorrichtung
7. Produkttypenschild
8. Warnetikett

F - TABLE DES MATIÈRES

1. Poignée
2. Bac à herbe
3. Chargeur
4. Manuel d'Instructions
5. Clé de sécurité
6. Arceau de sécurité (CPO) (Contrôle de Présence de l'Opérateur)
7. Plaquette d'identification
8. Etiquette d'avertissement

NL - INHOUD

1. Handgreep, compleet
2. Grasopvangbak
3. Acculader
4. Handleiding
5. Veiligheidsblokkering
6. Operator Presence Control (OPC of startgreep)
7. Productlabel
8. Waarschuwingsetiket

N - INNHOLD

1. Montering av håndtakene
2. Oppsamler
3. Batterilader
4. Bruksanvisning
5. Sikkerhetsnøkkel
6. Operatørens kontrollspak
7. Typeetiketten
8. Advarselsetikett

SF - SISÄLTÖ

1. Kahva
2. Ruohonkerääjä
3. Akkulaturi
4. Käyttöopas
5. Turva-avain
6. Ohjauskahva
7. Tuotteen arvokilpi
8. Varoitusnimeke

S - INNEHÅLL

1. Montering av handtag
2. Gräsuppsamlare
3. Batteriladdare
4. Bruksanvisning
5. Säkerhetsnyckel
6. Säkerhetshandtag
7. Identifieringsetikett
8. Varningsetikett

DK - INDHOLD

1. Håndtagskonstruktion
2. Opsamler
3. Batterilader
4. Brugsvejledning
5. Sikkerhedsnøgle
6. Dødmandsgreb
7. Produktmærkat
8. Advarselsmærkat

E - CONTENIDO

1. Conjunto del mango
2. Recogecésped
3. Cargador de batería
4. Manual de instrucciones
5. Llave de seguridad
6. Estribo de seguridad
7. Etiqueta indicadora del producto
8. Etiqueta de Advertencia

P - LEGENDA

1. Conjunto da Pega
2. Caixa da Relva
3. Carregador de Bateria
4. Manual de Instruções
5. Chave de segurança
6. Controlo de Presença do Operador
7. Etiqueta de Especificações do Produto
8. Etiqueta de Aviso

I - NOMENCLATURA

1. Impugnatura
2. Cesto raccogliera
3. Caricabatterie
4. Manuale di istruzioni
5. Chiave di sicurezza
6. Leva presenza operatore (OPC)
7. Etichetta con dati prodotto
8. Etichetta di pericolo

(GB)	CARTON CONTENTS	(N)	KARTONGENS INNHold	(E)	CONTENIDO DE LA CAJA
(D)	KARTONINHALT	(SF)	PAKETIN SISÄLTÖ	(P)	LEGENDAS DOS DESENHOS
(F)	CONTENU DU CARTON	(S)	FÖRPACKNINGENS INNEHÅLL	(I)	CONTENUTO DEL CARTONE
(NL)	INHOUD	(DK)	KARTONINDHOLD		

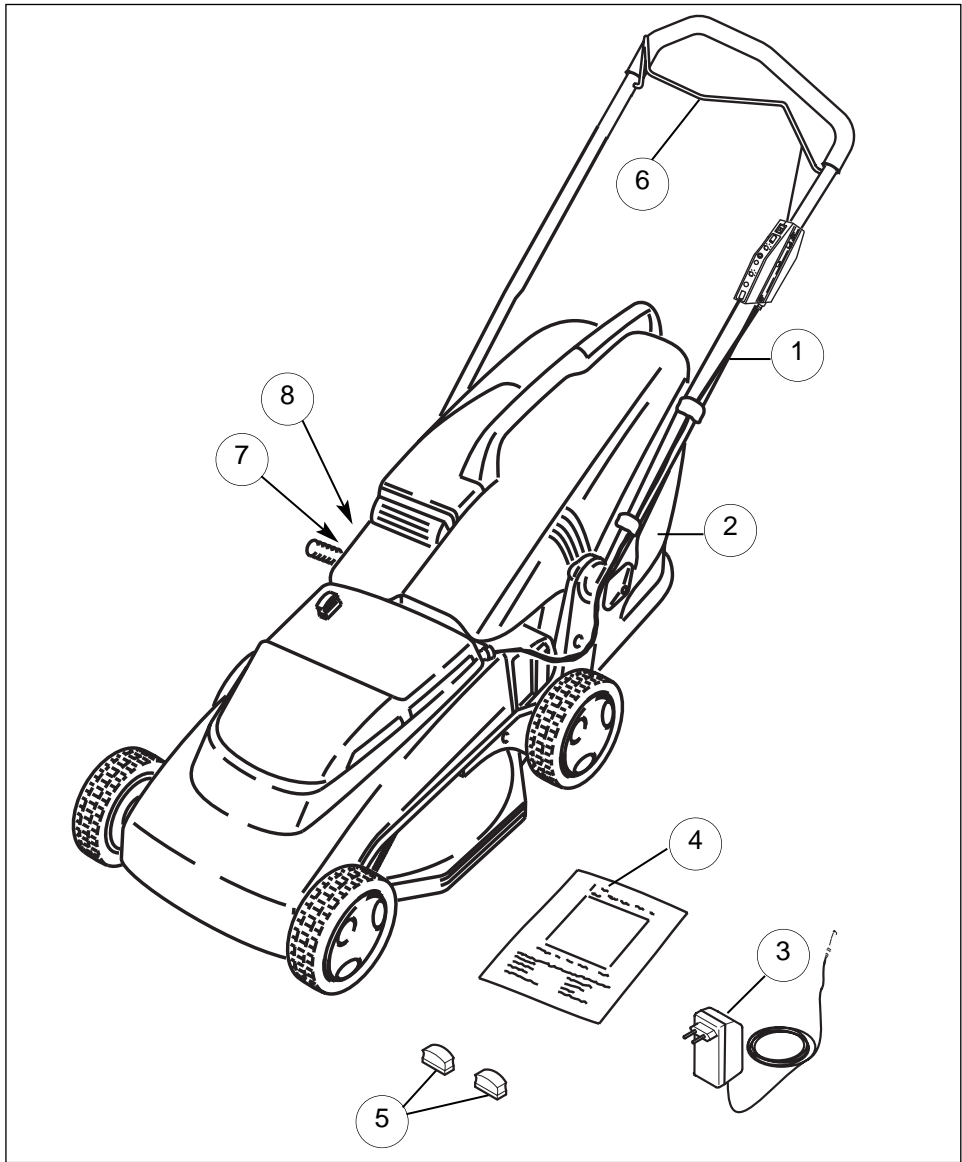

SAFETY PRECAUTIONS



If not used properly this lawnmower can be dangerous! This lawnmower can cause serious injury to the operator and others, the warnings and safety instructions must be followed to ensure reasonable safety and efficiency in using this lawnmower. The operator is responsible for following the warning and safety instructions in this manual and on the lawnmower.

Never use the mower unless the grassbox or guards provided by the manufacturer are in position.

Explanation of Symbols on your Husqvarna Royal 47RC



Warning



Read the user instructions carefully to make sure you understand all the controls and what they do.



Always keep the lawnmower on the ground when mowing. Tilting or lifting the lawnmower may cause stones to be thrown out

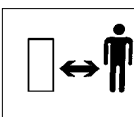

Keep bystanders away. Do not mow whilst people especially children or pets are in the mowing area



Switch off! Remove charger plug cable from mains before adjusting, cleaning or if cable is entangled or damaged. Keep the cable away from the blade.



Remove the safety key before attempting any maintenance, cleaning or adjustment, or if you are going to leave the lawnmower unattended for any period.

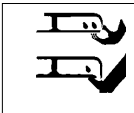

Beware of severing toes or hands. Do not put hands or feet near a rotating blade.



Blade continues to rotate after the machine is switched off. Wait until all machine components have completely stopped before touching them



Do not mow in the rain or leave the lawnmower outdoors while raining

General

1. Never allow children or people unfamiliar with these instructions to use the mower. Local regulations may restrict the age of the operator.
2. Only use the lawnmower in the manner and for the functions described in these instructions.
3. Never operate the lawnmower when you are tired, ill or under the influence of alcohol, drugs or medicine.
4. The operator or user is responsible for accidents or hazards occurring to other people or their property.

Preparation

1. Do not mow barefoot or in open sandals. Always wear suitable clothing, gloves, and stout shoes.
2. Make sure the lawn is clear of sticks, stones, bones, wire and debris; they could be thrown by the blade.
3. Before using always visually inspect to see that blades, blade bolts and cutter assembly are not worn or damaged. Replace worn or damaged blades together with their fixings in sets to preserve balance.

Electrical Safety

1. Check the charger cable regularly for damage or deterioration due to age.
2. Do not use the lawnmower if the charging cable is not in good condition.
3. Keep children away from the lawnmower when it is connected to the power supply, e.g. during recharging and during normal operation.
4. If the blade strikes a hard object, stop the lawnmower and remove the safety key. Check that the blade shaft has not been bent. This will cause severe vibration and may result in the blade becoming loose. Repair any damage before using the lawnmower again.
5. Before carrying out any repairs or adjustments, stop the lawnmower and remove the safety key.
6. Never leave the lawnmower unattended with the safety key in place.

SAFETY PRECAUTIONS

Battery Safety

1. The batteries are sealed lead accumulators which contain corrosive acid. If you get acid on your skin or in your eyes wash it off immediately, and seek medical advice.
2. Batteries that are no longer useful must be taken to a battery disposal site.

USE

1. Use the lawnmower only in daylight or good artificial light.
2. Avoid operating your lawnmower in wet grass, where feasible.
3. Take care in wet grass, you may lose your footing.
4. On slopes, be extra careful of your footing and wear non-slip footwear.
5. Mow across the face of slopes, never up and down.
6. Exercise extreme caution when changing direction on slopes. Walk never run.
7. Mowing on banks and slopes can be dangerous. Do not mow on banks or steep slopes.
8. Do not walk backwards when mowing, you could trip.
9. Never cut grass by pulling the mower towards you.
10. Stop the lawnmower and remove the safety key before moving the lawnmower across surfaces other than grass and when transporting the lawnmower to and from the area to be mowed.
11. Never operate the lawnmower with damaged guards or without guards in place.
12. Always start the lawnmower carefully with feet well away from the blades.
13. Do not tilt the lawnmower when the motor is running, except when starting and stopping. In this case, do not tilt more than absolutely necessary and lift only the part which is away from the operator. Always ensure that both hands are in the operating position before returning the appliance to the ground.
14. Do not stand in front of the grass discharge chute when you start the motor.
15. Do not put hands near the grass discharge chute whilst the motor is running.
16. Never pick up or carry a lawnmower while the motor is running

17. Stop the lawnmower and remove the safety key:

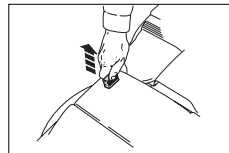

- before leaving the mower unattended for any period;
- before clearing a blockage;
- before checking, cleaning or working on the appliance;
- if you hit an object. Do not use your lawnmower until you are sure that the entire lawnmower is in a safe operating condition;
- if the lawnmower starts to vibrate abnormally. Check immediately. Excessive vibration can cause injury.

If the safety key is not removed, the Battery Charge Indicator light will flash twice repeatedly for approximately 1 minute.

Maintenance and storage

1. Keep all nuts, bolts and screws tight to be sure the lawnmower is in safe working condition.
2. Check the grassbox/grassbag frequently for wear or deterioration.
3. Replace worn or damaged parts for safety.
4. Only use the replacement blade, blade bolt, spacer and impeller specified for this product.
5. Allow the motor to cool before storing in any enclosure.
6. To reduce fire hazard, keep the motor, battery compartment and storage area free of grass, leaves or excessive grease.
7. Be careful during adjustment of the machine to prevent entrapment of the fingers between moving blades and fixed parts of the machine.

Transport Safety

1. Remove the safety key to prevent accidental starting.
2. Carefully fold the handle onto the machine.
3. Make sure the cable is not trapped

PRODUCT RATING LABEL

B

Product Number

Model Number

Serial Number

Date of Purchase

Place of Purchase

•PLEASE KEEP PROOF OF PURCHASE•

Your product is uniquely identified by a silver and black product rating label. To ensure you have full product information when obtaining spares or advice from one of our approved service centres or if you need to contact our customer service department you should make a note in the space provided of the information shown in Fig B

ASSEMBLY INSTRUCTIONS

Handle Assembly

1. Your product is supplied with the handles folded over the product. **(C1)**

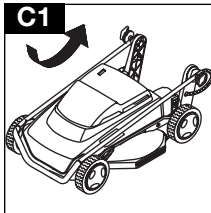

2. Loosen handle adjusters **(C2)** on both sides of the product and lift handle assembly up.

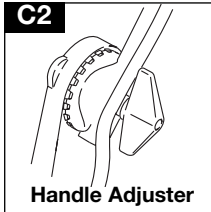

Handle Adjuster

3. Adjust handle assembly to the most comfortable operating position **(C3)** and tighten handle adjusters **(C2)** on both sides of the product



3. Ensure the power cable is not trapped between the handles or the handle adjusters.

Fitting the grass collector

1. Raise the safety flap.

2. Place the grass collector over the ejection chute.

3. Lower the grass collector until it is supported by the lower handle sections and place the safety flap over the front section of the grass collector. **(D1)**

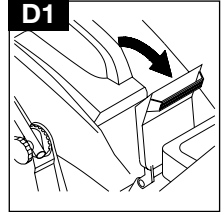

Emptying the grass collector

1. Lift clamp as shown in **(D2)**. Release hook from clamp

2. Swing open grass collector top and remove grass. **(D2)**

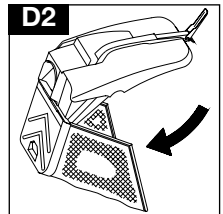

Please Note :-

Ensure no gap remains between the safety flap and the grass collector

Where grass collection is not required you can use the lawnmower without the grass collector.

Ensure the safety flap is fully closed

BATTERY CHARGING

CHARGE THE BATTERY

- Before using for the first time
- If your lawnmower is not used for more than one month.
- **ALWAYS** charge the battery immediately after use!

1. Remove the safety key (E).

(If the safety key is not removed, the Battery Charge Indicator light will flash twice repeatedly for approximately 1 minute.)

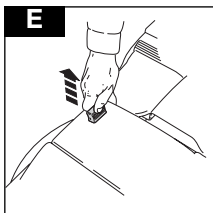

2. Connect the charger cable to the socket. (F)

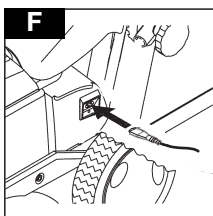

3. Connect the charger cable to the mains supply and switch on.

4. WHAT THE LIGHT SHOWS WHEN CHARGING (G):

Flashing Red light = Battery 0 - 5%

Steady amber light = Battery 5 - 30%

Flashing green light = Battery 30 - 60%

Steady green light = Battery 60 -100%

- Approximately 16 hours to full charge.
- There is a usable charge when the light is steady green or flashing green
- When charging is complete. Switch off at the mains and remove the charger cable from the socket (F).

• **NOTE**

The Royal 47RC can be left connected to the charger permanently, with the charger switched on, without risk of overcharging.

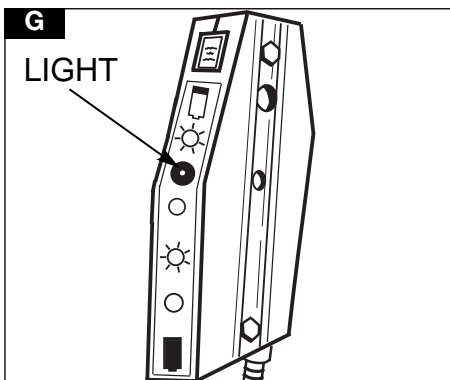

5. WHAT THE LIGHT SHOWS WHEN MOWING (G):

Steady green light = Battery 100 - 60%

Flashing green light = Battery 60 - 35%

Steady amber light = Battery 35 - 10%

Flashing Red light = Battery 10 - 0%

6. STEADY RED LIGHT WHEN MOWING

- On starting the lawnmower, whilst the motor gets to normal speed.
- On stopping the lawnmower, when the brake is engaged.
- The lawnmower motor is overloaded - see "How to Mow".
- The battery needs to be charged.
- **For maximum battery life ALWAYS charge the battery immediately after use!**

USE - STARTING AND STOPPING

Starting the lawnmower

1. Ensure the charger cable is disconnected from the mains and the charger socket on the lawnmower/
2. Always start the mower in short grass or on a flat surface.
3. Insert the safety key in the slot.(H)

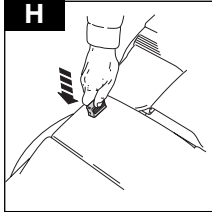

4. Pull the operator presence control (OPC lever) (J).

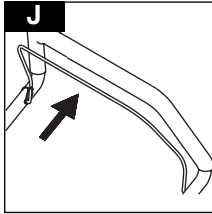

5. Continue to hold the OPC lever in place and press the starter button (K) on the control panel.

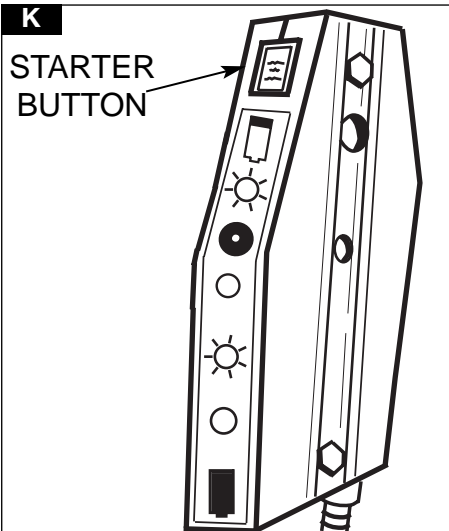

6. Release the starter button and continue to hold the OPC lever to keep the motor running.(J)
7. Start to mow when the motor runs at normal speed.

Stopping the lawnmower

1. Release the OPC lever.(L)
2. Remove the safety key to prevent unintentional starting when you leave the machine. (M)
3. **Always charge the battery immediately after use!**

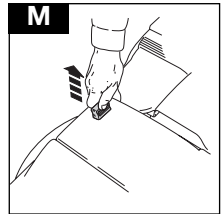
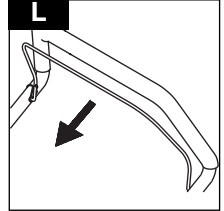

USE - MOWING

How to Mow

1. Start mowing from the outside edge of the lawn, mowing in strips in alternate directions **(N)**.
2. Mow twice a week in the growing season, your lawn will suffer if more than one third of its length is cut at one time and this may also result in poor collection.

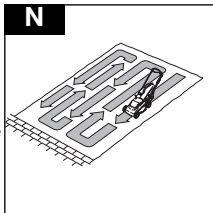

Clearing ejection chute

1. If the ejection chute gets clogged, do the following:
2. Remove the safety key to prevent unintentional starting.
3. Remove the grass collector and clean the ejection chute. **(P)**

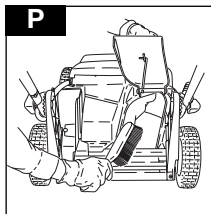

Please Note:-

Do not overload your Lawnmower

When mowing in long thick grass a first cut with the cutting height adjusted to its highest setting, see **Cutting Height**, will help reduce motor overload and will help prevent damage to your lawnmower.

Transport

1. Remove the key to prevent unintentional starting.
2. Carefully fold the handle.
3. Avoid damaging the cable and the display.

Cutting Height Adjustment

1. Adjust to the desired cutting height by means of the lever on the right side of the mower. **(O)**.

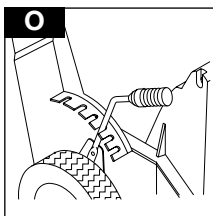

MAINTENANCE

WARNING!

Before cleaning, servicing or repairing the lawnmower **ALWAYS** remove the safety key to prevent unintentional starting. Ensure the charger cable has been disconnected.

IMPORTANT

Never use water for cleaning your lawnmower. Do not clean with chemical, including petrol, or solvents - some can destroy critical plastic parts.

Cleaning

1. Remove grass from under the deck with a brush (**Q1** and **Q2**).

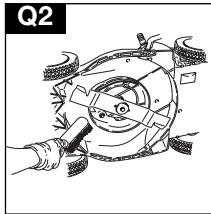
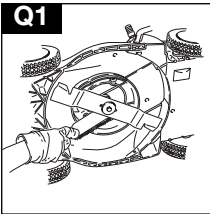

2. Using a soft brush - remove grass clippings from the deck (**Q3**), cutting height adjustment area, grassbox and ejection chute (**Q4**).

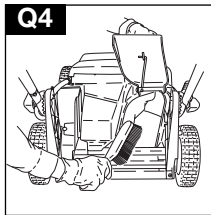
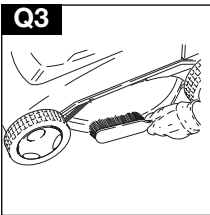

3. Wipe over the surface of your lawnmower with a dry cloth.

Always handle the blade with care - sharp edges could cause injury.

USE GLOVES

Renew your metal blade after 50 hours mowing or 2 years whichever is the sooner - regardless of condition. If the blade is cracked or damaged replace it with a new one.

Cutting System (R)

Removing the Blade

1. Use spanner to loosen blade bolt by turning anti-clockwise.
2. Remove the blade bolt, blade.
3. Inspect for damage and clean as necessary.

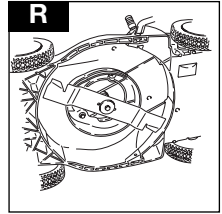

Fitting the Blade

1. Fit the blade to the machine with the sharp edges pointing away from the machine.
2. Re-assemble blade bolt through blade.
3. Hold firmly and tighten blade bolt firmly with a spanner. Do not over tighten.

Changing the battery

1. Contact your local approved service centre when the batteries need to be replaced.
2. Do not change the batteries yourself.
3. The batteries are sealed lead batteries that contain corrosive acid. If the acid should come into contact with the eyes, rinse thoroughly with plenty of water and seek medical attention. If the acid comes into contact with the skin, rinse thoroughly with plenty of water and protect the eyes from possible splashing.

MAINTENANCE

At the End of the Mowing Season

1. Replace blade, bolts, nuts or screws, if necessary.
2. Clean your lawnmower thoroughly.

Storing your Lawnmower

1. Do not store your lawnmower immediately after use.
2. Wait until the motor has cooled to avoid a potential fire hazard.
3. Clean your lawnmower
4. Store in a cool, dry place where your lawnmower is protected from damage.

Fault Finding

Lawnmower Will Not Start

1. **Ensure OPC Lever is in the start position.**
2. Is the safety key correctly located.
3. Is the battery flat? - Charge the battery-see page 4.
4. Check that the blade bolt is tight. A loose bolt could cause difficult starting.
5. **If the lawnmower will still not start - remove the safety key.**
6. **CONSULT YOUR LOCAL APPROVED SERVICE CENTRE.**

Lack of Motor Power and/or Overheating

1. Release the OPC lever and remove the safety key.
2. Is the battery flat? - Charge the battery-see page 4.
3. Clean grass clippings and debris from around the motor and air inlets and the underside of the deck including the chute.
4. **If the lawnmower still lacks power and/or is overheating, - remove the safety key.**
5. **CONSULT YOUR LOCAL APPROVED SERVICE CENTRE.**

Excessive Vibration

1. Release the OPC lever and remove the safety key.
2. Check that the blade is correctly fitted see page 7.
3. If the blade is damaged or worn replace it with a new one.
4. **If vibration persists, immediately - remove the safety key.**
5. **CONSULT YOUR LOCAL APPROVED SERVICE CENTRE.**

ENVIRONMENTAL INFORMATION

Electrolux Outdoor Products are manufactured under an Environmental Management System (ISO 14001) using, where practical, components manufactured in the most environmentally responsible manner, according to company procedures, and with the potential for recycling at the end of the products' life.

- Packaging is recyclable and plastic components have been labelled (where practical) for categorised recycling.
- Awareness of the environment must be considered when disposing of 'end-of-life' product.
- If necessary, contact your local authority for disposal information.

BATTERY DISPOSAL

- The battery should be taken to an Approved Service Centre or your local Recycling Station.



Do NOT dispose of used battery with household waste



Lead/Acid batteries can be harmful and should be disposed of through the recognised recycling facility in accordance with European Regulation

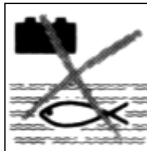

Do NOT dispose of battery to water



Do NOT incinerate

SICHERHEITSMABNAHMEN



Bei nicht ordnungsgemäßer Verwendung kann dieser Rasenmäher gefährlich sein! Dieser Rasenmäher kann den Bediener und andere schwer verletzen; die Warnhinweise und Sicherheitsvorschriften müssen unbedingt beachtet werden, damit eine angemessene Sicherheit und Leistung beim Gebrauch dieses Rasenmähers gewährleistet werden kann. Der Bediener ist dafür verantwortlich, die in dieser Betriebsanleitung und am Rasenmäher gegebenen Warn- und Sicherheitshinweise zu beachten.

Den Rasenmäher niemals verwenden, wenn die vom Hersteller gelieferte Grassauffangvorrichtung oder die Schutzvorrichtungen nicht angebracht sind.

Erklärung der am Husqvarna Royal 47RC befindlichen Symbole



Achtung



Die Betriebsanleitung muß sorgfältig durchgelesen werden, um sicherstellen zu können, daß alle Steuerelemente und deren Funktion verstanden werden.



Der Rasenmäher muß während des Mähens immer auf dem Boden bleiben. Durch Kippen oder Anheben des Rasenmähers können Steine fortgeschleudert werden.

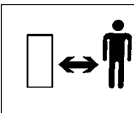

Es dürfen sich keine Personen in der Nähe befinden. Es darf nicht gemäht werden, wenn sich Personen, insbesondere Kinder, oder Haustiere im Mähbereich befinden.



Den Rasenmäher ausschalten! Den Ladegerätstecker aus der Steckdose ziehen, bevor der Rasenmäher eingestellt oder gereinigt wird, oder wenn das Kabel verwickelt oder beschädigt ist. Das Kabel darf nicht mit dem Messer in Berührung kommen.



Der Sicherheitsschlüssel muß entfernt werden, bevor der Rasenmäher gewartet, gereinigt oder eingestellt wird oder der Rasenmäher unbeaufsichtigt bleibt.



Nehmen Sie sich davor in acht, daß der Rasenmäher nicht in Ihre Zehen oder Hände schneiden kann. Hände oder Füße dürfen sich nicht in der Nähe des rotierenden Messers befinden.



Das Messer wird nach Ausschalten des Rasenmähers noch weiterrotieren. Es muß gewartet werden, bis alle Maschinenteile zu einem vollständigen Stillstand gekommen sind, bevor diese berührt werden können.



Nicht im Regen mähen oder den Rasenmäher draußen lassen, während es regnet.

Allgemeines

1. Kinder oder Personen, die nicht mit der ordnungsgemäßen Benutzung dieses Rasenmähers vertraut sind, dürfen auf keinen Fall, den Rasenmäher benutzen. Örtliche Vorschriften enthalten ggf. Altersbeschränkungen.
2. Den Rasenmäher in der in dieser Betriebsanleitung beschriebenen Art und Weise und nur für die vorgesehenen Funktionen verwenden.
3. Den Rasenmäher nie verwenden, wenn Sie müde oder krank sind oder unter dem Einfluß von Alkohol, Drogen oder Arzneimitteln stehen.
4. Der Bediener oder Benutzer ist für Unfälle anderer Personen, und für die Gefahr, der sie oder deren Eigentum ausgesetzt werden, verantwortlich.

Vorbereitung

1. Nicht barfuß oder mit offenen Sandalen mähen. Immer geeignete Kleidung, Handschuhe und feste Schuhe tragen.
2. Sicherstellen, daß keine Stecken, Steine, Knochen, Draht oder Schutt auf dem Rasen liegen; sie könnten durch das Messer fortgeschleudert werden.
3. Vor der Benutzung des Rasenmähers muß immer eine Sichtprüfung ausgeführt werden, um sicherstellen zu können, daß die Messer, Messerbefestigungsschrauben und das Schneidwerk nicht abgenutzt oder beschädigt sind. Abgenutzte oder beschädigte Messer müssen zusammen mit ihren Befestigungen als ganze Sätze ausgewechselt werden, um das Gleichgewicht beizubehalten.

Sicherheitshinweise für elektrische Teile

1. Das Kabel des Ladegeräts regelmäßig auf Beschädigungen oder Abnutzungserscheinungen überprüfen.
2. Den Rasenmäher nur dann verwenden, wenn das Kabel des Ladegeräts in gutem Zustand ist.
3. Während des normalen Betriebs, oder wenn der Rasenmäher an das Stromnetz angeschlossen ist, z. B. beim Aufladen des Akkus, dürfen sich niemals Kinder in der Nähe des Rasenmähers befinden.

**Gemäß den Vorschriften zur Lärmverhütung dürfen Rasenmäher werktags nicht von 13.00 Uhr bis 15.00 Uhr und von 19.00 Uhr bis 7.00 Uhr und auch nicht an Sonn- und Feiertagen verwendet werden.
Bitte beachten Sie außerdem mögliche zusätzliche örtliche Vorschriften.**

SICHERHEITSSCHÜSSSELN

4. Wenn das Messer einen harten Gegenstand trifft, muß der Rasenmäher sofort angehalten und der Sicherheitsschlüssel entfernt werden. Danach muß überprüft werden, ob die Messerwelle nicht verbogen ist. Die Folge wäre ein übermäßiges Vibrieren und möglicherweise eine Lockerung des Messers. Der Rasenmäher darf erst dann wieder verwendet werden, nachdem etwaige Beschädigungen behoben wurden.
5. Vor Ausführung von Reparaturarbeiten oder Einstellungen muß der Rasenmäher ausgeschaltet und der Sicherheitsschlüssel entfernt werden.
6. Den Rasenmäher niemals unbeaufsichtigt lassen, solange der Sicherheitsschlüssel nicht entfernt wurde.
14. Beim Starten des Motors nicht vor der Grasauslaßöffnung stehen.
15. Während der Motor läuft, dürfen sich Ihre Hände niemals in der Nähe der Grasauslaßöffnung befinden.
16. Einen Rasenmäher niemals anheben oder tragen, wenn der Motor noch läuft.
17. Den Rasenmäher ausschalten und den Sicherheitsschlüssel entfernen:

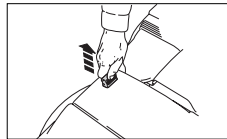

Sicherheitshinweise für die Akkus

1. Bei den Batterien handelt es sich um abgedichtete Bleiakkumulatoren, die ätzende Säure enthalten. Falls Säure auf Ihre Haut oder in Ihre Augen geraten sollte, müssen Sie die Säure sofort wegwaschen und ärztliche Hilfe aufsuchen.
2. Nicht mehr verwendbare Akkus müssen vorschriftsmäßig entsorgt werden.

Verwendung

1. Den Rasenmäher nur bei Tageslicht oder guter künstlicher Beleuchtung verwenden.
2. Rasenmäher sollten, wenn möglich, nicht in nassem Gras verwendet werden.
3. In nassem Gras ist Vorsicht geboten, da Sie leicht Ihren Halt verlieren können.
4. An Hängen muß sichergestellt werden, daß Sie einen sicheren Halt haben und rutschfeste Schuhe tragen.
5. Hänge nie von oben nach unten, sondern immer quer zum Hang mähen.
6. Seien Sie besonders vorsichtig, wenn Sie die Richtung am Hang ändern. Beim Mähen nur gehen, niemals laufen
7. Das Mähen an Bänken und Hängen kann gefährlich sein. Mähen Sie nicht an Bänken oder steilen Hängen.
8. Beim Mähen nicht rückwärtsgehen, da Sie stolpern könnten.
9. Beim Mähen den Rasenmäher nie in Ihre Richtung ziehen.
10. Den Rasenmäher ausschalten und den Sicherheitsschlüssel entfernen, bevor der Rasenmäher über andere Oberflächen als Gras geschoben oder zu und vom zu mähenden Bereich transportiert wird.
11. Den Rasenmäher niemals mit beschädigten oder nicht angebrachten Schutzvorrichtungen verwenden.
12. Den Rasenmäher immer vorsichtig starten und dabei sicherstellen, daß sich Ihre Füße weit weg von den Messern befinden.
13. Den Rasenmäher niemals kippen, wenn der Motor läuft (außer beim Starten und Stoppen). In diesem Falle darf der Rasenmäher nicht mehr als nötig gekippt und nur der Teil, der sich vom Bediener weg befindet, angehoben werden. Es

- bevor der Rasenmäher unbeaufsichtigt bleibt;
- bevor eine Blockierung entfernt wird
- bevor der Rasenmäher überprüft oder gereinigt wird oder Arbeiten daran ausgeführt werden; wenn Sie einen Gegenstand treffen. Der Rasenmäher darf erst dann wieder verwendet werden, wenn absolut sichergestellt wurde, daß sich der gesamte Rasenmäher in einem sicheren Betriebszustand befindet;
- wenn der Rasenmäher anfängt, ungewöhnlich stark zu vibrieren. In diesem Falle muß er sofort überprüft werden. Ein übermäßiges Vibrieren kann Verletzungen verursachen.

Wenn der Sicherheitsschlüssel nicht entfernt wird, wird die Anzeigelampe des Ladegeräts ca. 1 Minute lang wiederholt zweimal blinken.

Wartung und Lagerung

1. Alle Muttern, Bolzen und Schrauben müssen fest angezogen sein, damit ein sicherer Betriebszustand des Rasenmähers gewährleistet ist.
2. Die Grasauffangvorrichtung häufig auf Verschleiß und schlechten Zustand überprüfen.
3. Abgenutzte oder beschädigte Teile müssen für einen sicheren Zustand ausgetauscht werden.
4. Nur für dieses Produkt spezifizierte Messer, Messerbefestigungsschrauben, Distanzscheiben und Gebläserad beim Auswechseln verwenden.
5. Der Motor muß zuerst abgekühlt sein, bevor der Rasenmäher in einen geschlossenen Bereich gestellt wird.
6. Um die Brandgefahr zu reduzieren, müssen Motor, Akkufach und Aufbewahrungsbereich frei von Gras, Blättern oder übermäßig viel Schmierfett gehalten werden.
7. Bei der Einstellung des Rasenmähers darauf achten, daß Sie Ihre Finger nicht zwischen den beweglichen Messern und feststehenden Teilen der Maschine einklemmen.

Sicherheit beim Transport

1. Den Sicherheitsschlüssel entfernen, um ein versehentliches Starten zu verhindern.
2. Den Griff vorsichtig auf den Rasenmäher herunterklappen.
3. Sicherstellen, daß sich das Kabel nirgends verfangen hat.

PRODUKTTYPENSCHILD

B

Produktnummer

Modellnummer

Seriennummer

Kaufdatum

Kaufort

•Bewahren Sie bitte einen Kaufnachweis auf•

Ihr Produkt ist durch ein silberfarbiges und schwarzes Produkttypenschild gekennzeichnet. Damit sichergestellt werden kann, daß Sie über alle Produktangaben verfügen, wenn Sie Ersatzteile bestellen wollen, Rat von einer unserer zugelassenen Kundendienstzentralen benötigen oder sich mit Husqvarnas eigener Kundendienstabteilung in Verbindung setzen, sollten Sie im zur Verfügung stehenden Platz Notizen der in Abbildung B gezeigten Angaben machen.

MONTAGEANWEISUNGEN

Griffeinheit

1. Bei Lieferung sind die Griffe des Rasenmähers auf das Produkt heruntergeklappt. (C1)

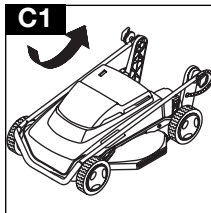

2. Die Griffstellvorrichtungen (C2) auf beiden Seiten des Rasenmähers lockern und die Griffeinheit anheben.



Griffstellvorrichtung

3. Die Griffeinheit in die Position bringen, die für Sie am bequemsten ist (C3) und die Griffstellvorrichtungen (C2) auf beiden Seiten des Rasenmähers anziehen.



4. Sicherstellen, daß das Netzkabel nicht zwischen den Griffen oder den Griffstellvorrichtungen eingeklemmt ist.

Anbringen des Grasauffangbehälters

1. Die Schutzklappe anheben.
2. Den Grasauffangbehälter über die Auslaßschurte positionieren.
3. Den Grasauffangbehälter so weit senken, bis er von den unteren Griffteilen gestützt wird. Die Schutzklappe dann über den vorderen Teil des Grasauffangbehälters positionieren. (D1)

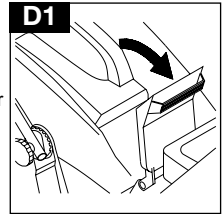

Leeren des Grasauffangbehälters

1. Die Klemme wie in (D2) gezeigt anheben. Den Haken von der Klemme lösen.
2. Den Deckel des Grasauffangbehälters anheben und das Schnittgut entfernen. (D2)

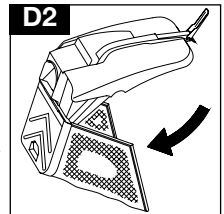

Hinweis:

Es muß sichergestellt werden, daß kein Zwischenraum zwischen Schutzklappe und Grasauffangvorrichtung vorhanden ist.

Wenn kein Grasauffang erforderlich ist, kann der Rasenmäher ohne Grasauffangvorrichtung verwendet werden. Dabei muß sichergestellt werden, daß die Schutzklappe vollständig geschlossen ist.

AUFLADEN DES AKKUS

DER AKKU MUSS AUFGELADEN WERDEN

- Bevor der Rasenmäher zum ersten Mal verwendet wird.
- Wenn Ihr Rasenmäher länger als einen Monat nicht verwendet wurde.
- Den Akku **IMMER** sofort nach Verwendung des Rasenmähers aufladen!

1. Den Sicherheitsschlüssel entfernen. (E)
(Wenn der Sicherheitsschlüssel nicht entfernt wird, wird die Anzeigelampe des Ladegeräts ca. 1 Minute lang wiederholt zweimal blinken.)

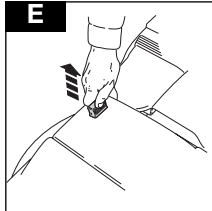

2. Das Kabel des Ladegeräts in die Buchse am Rasenmäher stecken. (F)

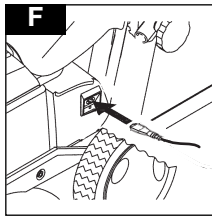

3. Das Ladegerät an das Stromnetz anschließen und die Stromversorgung einschalten.

4. BEDEUTUNG DER ANZEIGELAMPE WÄHREND DES AUFLADENS (G):

Rotes Licht blinkt = Akku 0 - 5%

Oranges Licht leuchtet = Akku 5 - 30%

Grünes Licht blinkt = Akku 30 - 60%

Grünes Licht leuchtet = Akku 60 - 100%

- Es dauert ca. 16 Stunden, bis der Akku völlig aufgeladen ist.
- Wenn das grüne Licht leuchtet oder blinkt, ist der Akku ausreichend aufgeladen, um verwendet werden zu können.
- Nach dem Aufladen des Akkus muß die Stromversorgung unterbrochen und das Kabel des Ladegeräts aus der Buchse am Rasenmäher gezogen werden. (F)
- **HINWEIS**
Der Royal 47RC kann am eingeschalteten Ladegerät angeschlossen bleiben, ohne dabei ein Überladen des Akkus zu riskieren.

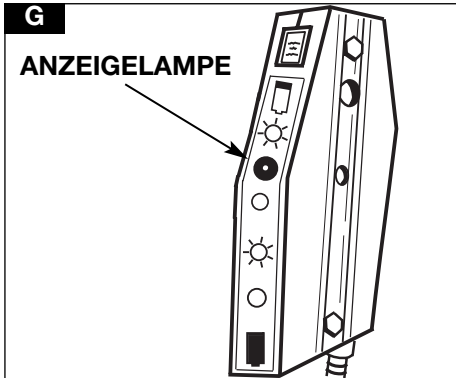

5. BEDEUTUNG DER ANZEIGELAMPE WÄHREND DES MÄHENS (G):

Grünes Licht leuchtet = Akku 100 - 60%

Grünes Licht blinkt = Akku 60 - 35%

Oranges Licht leuchtet = Akku 35 - 10%

Rotes Licht blinkt = Akku 10 - 0%

6. DAS ROTE LICHT LEUCHTET

- Beim Starten des Rasenmähers, bis der Motor seine normale Drehzahl erreicht hat.
- Beim Stoppen des Rasenmähers, wenn die Bremse angezogen ist.
- Wenn der Motor überbelastet ist - siehe "Mähen".
- Wenn der Akku aufgeladen werden muß.
- **Für eine maximale Benutzungsdauer des Akkus den Akku IMMER sofort nach Verwendung des Rasenmähers aufladen!**

VERWENDUNG - STARTEN UND STOPPEN

Starten Ihres Rasenmähers

1. Sicherstellen, daß das Ladegerät nicht mehr an das Stromnetz angeschlossen ist und das Ladegerätkabel aus der Buchse am Rasenmäher gezogen wurde.
2. Den Rasenmäher immer in kurzem Gras oder auf einer flachen Oberfläche starten. **(H)**
3. Den Sicherheitsschlüssel in den Schlitz stecken. **(H)**
4. Die Bedienerpräsenz-Kontrollvorrichtung (**OPC-Bügel**) ziehen. **(J)**
5. Den OPC-Bügel in dieser Position halten und den Anlaßknopf **(K)** drücken.

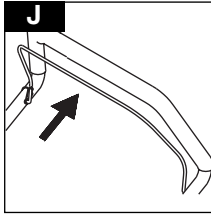
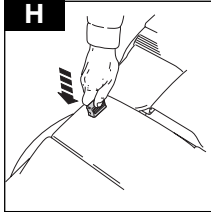

Stoppen Ihres Rasenmähers

1. Den OPC-Bügel loslassen. **(L)**
2. Den Sicherheitsschlüssel entfernen, um ein versehentliches Starten des unbeaufsichtigten Rasenmähers zu verhindern. **(M)**
3. **Den Akku immer sofort nach Verwendung des Rasenmähers aufladen!**

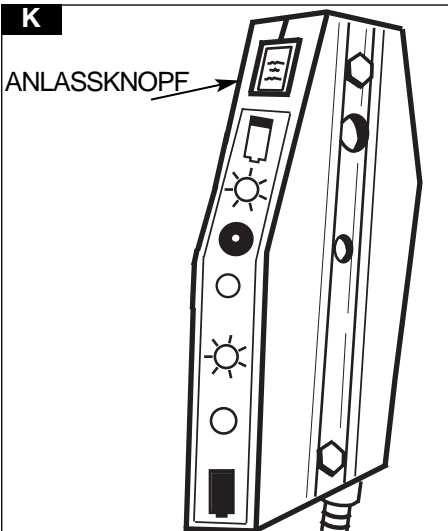
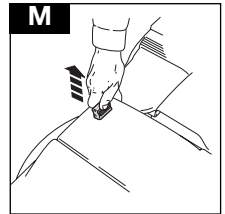
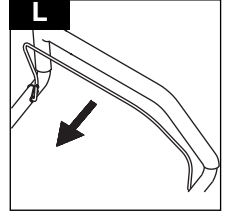

6. Den Anlaßknopf loslassen und den OPC-Bügel zum Lauf des Motors weiterhin halten. **(J)**
7. Mit dem Mähen erst dann beginnen, wenn der Motor mit seiner normalen Drehzahl läuft.

VERWENDUNG - MÄHEN

Mähen

1. Am Rasenrand mit dem Mähen beginnen und den Rasen in Streifen mit abwechselnder Richtung mähen **(N)**.
2. Den Rasen während der Vegetationszeit zweimal pro Woche mähen. Ihr Rasen wird Schaden erleiden, wenn mehr als ein Drittel seiner Halmlänge auf einmal geschnitten wird. Überdies kann dies zu einem schlechten Aufsammeln des Schnittguts führen.

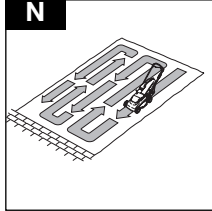

Säubern der Auslaßöffnung

1. Wenn die Auslaßöffnung verstopft ist, müssen folgende Schritte ausgeführt werden:
2. Den Sicherheitsschlüssel entfernen, um ein versehentliches Starten zu verhindern.
3. Den Grasauffangbehälter entfernen und die Auslaßöffnung reinigen. **(P)**

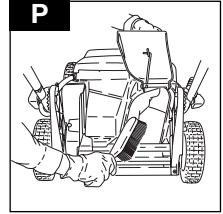

Hinweis:

Ihr Rasenmäher darf nicht überlastet werden.

Beim erstmaligen Mähen von langem, dickem Gras sollte die höchste Schnitthöheneinstellung verwendet werden (siehe **Schnitthöhe**), um die Belastung des Motors zu reduzieren und eine Beschädigung des Rasenmähers zu verhindern zu können.

Transport

1. Den Schlüssel entfernen, um ein versehentliches Starten zu verhindern.
2. Den Griff herunterklappen.
3. Darauf achten, daß das Kabel und die Anzeige nicht beschädigt werden.

Einstellung der Schnitthöhe

1. Mit dem Hebel auf der rechten Seite des Rasenmähers kann die gewünschte Schnitthöhe eingestellt werden. **(O)**

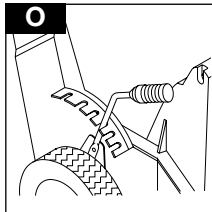

WARTUNG

ACHTUNG!

Bevor der Rasenmäher gereinigt, gewartet oder repariert wird, muß **IMMER** der Sicherheitsschlüssel entfernt werden, um ein versehentliches Starten verhindern zu können. Es muß überdies sichergestellt werden, daß das Ladegerätkabel nicht mehr angeschlossen ist.

WICHTIG

Es darf nie Wasser zum Säubern Ihres Rasenmähers verwendet werden. Es dürfen auch keine Chemikalien, einschließlich Benzin oder Lösungsmittel verwendet werden - einige davon können wichtige Kunststoffteile beschädigen.

Reinigung

1. Gras unter der Haube mit einer Bürste entfernen (**Q1 & Q2**).

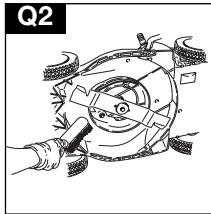
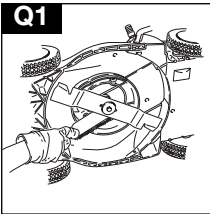

2. Mit einer weichen Bürste das Schnittgut von der Haube (**Q3**), dem Schnitthöheneinstellungsbereich, dem Grasauffangbehälter und von der Auslaßöffnung (**Q4**) entfernen.

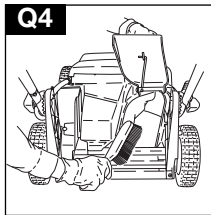
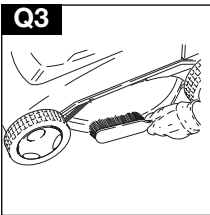

3. Mit einem trockenen Tuch über die Oberfläche Ihres Rasenmähers wischen.

Beim Umgang mit dem Messer ist immer Vorsicht geboten - scharfe Kanten können Verletzungen verursachen.

HANDSCHUHE VERWENDEN

Das Metallmesser muß nach 50 Betriebsstunden oder 2 Jahren, je nachdem, welches eher zutrifft, ausgewechselt werden. Dies trifft auch dann zu, wenn das Messer noch in gutem Zustand ist. Wenn das Messer abgenutzt oder beschädigt ist, muß es durch ein neues Messer ersetzt werden.

Schneidwerk (R)

Messer ausbauen

1. Mit einem Schraubenschlüssel die Messerbefestigungsschraube gegen den Uhrzeigersinn drehen und somit lockern.
2. Die Messerbefestigungsschraube, das Messer und die Distanzscheiben entfernen
3. Die Teile auf Beschädigungen überprüfen und je nach Erfordernis reinigen.

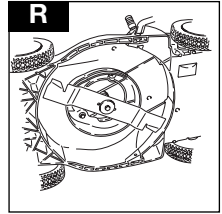

Messer einbauen

1. Das Messer an der Maschine anbringen. Die scharfen Kanten müssen dabei von der Maschine weg zeigen.
2. Die Messerbefestigungsschraube wieder durch das Messer und die Distanzscheiben bringen.
3. Gut festhalten und die Messerbefestigungsschraube mit einem Schraubenschlüssel fest anziehen. Die Schraube darf dabei nicht zu fest angezogen werden.

Auswechseln des Akkus

1. Setzen Sie sich bitte mit Ihrer örtlichen zugelassenen Kundendienststation in Verbindung, wenn die Akkus ausgewechselt werden müssen.
2. Die Akkus nicht selbst auswechseln.
3. Bei den Batterien handelt es sich um abgedichtete Bleiakkumulatoren, die ätzende Säure enthalten. Falls Säure auf Ihre Haut oder in Ihre Augen geraten sollte, müssen Sie die Säure sofort wegwaschen und ärztliche Hilfe aufsuchen.

WARTUNG

Am Ende der Mähseason

1. Messer, Bolzen, Muttern oder Schrauben je nach Erfordernis auswechseln.
2. Den Rasenmäher gründlich reinigen.

Lagerung Ihres Rasenmähers

1. Den Rasenmäher nicht sofort nach der Benutzung wegstellen.
2. Warten, bis der Motor abgekühlt ist, um eine mögliche Brandgefahr zu vermeiden.
3. Der Rasenmäher muß gesäubert werden.
4. Er muß an einem trockenen Ort aufbewahrt werden, wo er nicht beschädigt werden kann.

Fehlersuche

Rasenmäher startet nicht

1. **Sicherstellen, daß sich der OPC-Bügel in der Startposition befindet.**
2. Ist der Sicherheitsschlüssel richtig positioniert.?
3. Ist der Akku leer? - Laden Sie den Akku auf (siehe Seite 4).
4. Sicherstellen, daß die Messerbefestigungsschraube fest angezogen ist. Eine lose Schraube kann zu Schwierigkeiten beim Starten führen.
5. **Falls der Rasenmäher trotzdem nicht startet**, muß der Sicherheitsschlüssel entfernt werden.
6. **SETZEN SIE SICH DANN BITTE MIT IHRER ÖRTLICHEN ZUGELASSENEN KUNDENDIENSTSTATION IN VERBINDUNG.**

Zu wenig Motorleistung und/oder Überhitzung

1. Den OPC-Bügel loslassen und den Sicherheitsschlüssel entfernen.
2. Ist der Akku leer? - Laden Sie den Akku auf (siehe Seite 4)
3. Schnittgut und Unrat um den Motor entfernen, Lufteinlässe und die Unterseite der Haube, einschließlich Auslaß, säubern.
4. **Falls noch immer zu wenig Leistung vorhanden ist und/oder eine Überhitzung auftritt**, muß der Sicherheitsschlüssel entfernt werden.
5. **SETZEN SIE SICH DANN BITTE MIT IHRER ÖRTLICHEN ZUGELASSENEN KUNDENDIENSTSTATION IN VERBINDUNG.**

Übermäßiges Vibrieren

1. Den OPC-Bügel loslassen und den Sicherheitsschlüssel entfernen.
2. Sicherstellen, daß das Messer korrekt angebracht ist (siehe Seite 7).
3. Falls das Messer beschädigt oder abgenutzt ist, muß dieses ausgewechselt werden.
4. **Falls die Maschine trotzdem übermäßig vibriert**, muß der Sicherheitsschlüssel sofort entfernt werden.
5. **SETZEN SIE SICH DANN BITTE MIT IHRER ÖRTLICHEN ZUGELASSENEN KUNDENDIENSTSTATION IN VERBINDUNG.**

UMWELTINFORMATION

Electrolux Outdoor Products stellt Produkte unter einem Umweltmanagementsystem (ISO 14001) her. Hierbei werden Fertigungsverfahren angewandt, welche es ermöglichen, Teile auf eine umweltfreundliche Weise (soweit dies durchführbar ist) und unter der Berücksichtigung der Wiederverwertung am Ende ihrer Benutzungsdauer, herzustellen.

- Die Verpackung kann wiederverwertet werden. Kunststoffteile wurden (wo durchführbar) für eine nach Kategorien geordnete Wiederverwertung gekennzeichnet.
- Beim Entsorgen von nicht mehr zu gebrauchenden Produkten muß die Umwelt berücksichtigt werden.
- Falls erforderlich, setzen Sie sich bitte mit Ihrer örtlichen Behörde in Verbindung. Diese kann Ihnen Einzelheiten zur Entsorgung mitteilen.

BATTERIENENTSORGUNG

- Die Batterie muß zu einer zugelassenen Kundendienststation oder Ihrer örtlichen Recyclingstation gebracht werden.



Nicht mehr verwendbare Batterien dürfen **NICHT** mit dem Hausmüll entsorgt werden.

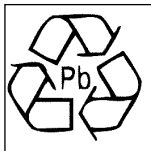

Blei-/Säurebatterien können umweltschädigend sein und müssen deshalb über eine zugelassene Recyclingstation gemäß europäischer Vorschriften entsorgt werden.

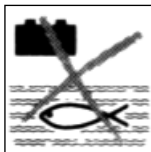

Die Batterie darf **NICHT** in Gewässern entsorgt werden.



Nicht verbrennen.

PRECAUTIONS A PRENDRE



Cette tondeuse à gazon peut être dangereuse si elle n'est pas utilisée correctement. Une mauvaise utilisation peut occasionner des blessures pour l'utilisateur et les tiers. Veuillez respecter les avertissements et les instructions de sécurité pour assurer le rendement et la sécurité de la tondeuse. Il incombe à l'utilisateur de respecter les avertissements et les instructions de sécurité figurant dans le présent manuel et sur la tondeuse. Ne jamais utiliser la tondeuse si le bac ou les protections fournies par le fabricant ne sont pas en place.

Explication des symboles de la tondeuse Husqvarna Royal 47RC



Avertissement



Lire attentivement le mode d'emploi pour vous assurer de bien comprendre toutes les commandes et leur utilisation.



Maintenir toujours la tondeuse au sol en tondant. Si vous levez ou vous inclinez la tondeuse, des pierres risquent d'être projetées.

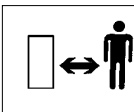

Eloigner les tiers. Ne pas tondre lorsque des personnes, en particulier des enfants, ou des animaux se trouvent sur la pelouse.

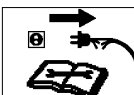

Débrancher! Retirer la fiche du chargeur de la prise secteur avant tout réglage ou nettoyage, ou si le câble est emmêlé ou endommagé. Garder le câble éloigné de la lame.

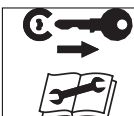

Retirer la clé de sécurité avant toute intervention d'entretien, de nettoyage ou de réglage ou si l'on va laisser la tondeuse sans surveillance pendant un moment.

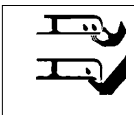

Attention aux mains et aux doigts de pieds. Ne pas approcher les mains ou les pieds des lames en rotation.



La lame continue à tourner même une fois la tondeuse arrêtée. Attendre que toutes les pièces de la tondeuse soient complètement à l'arrêt avant de les toucher.



Ne pas tondre sous la pluie, et ne pas laisser la tondeuse dehors par temps de pluie.

Généralités

1. Ne jamais permettre aux enfants ou aux personnes ne connaissant pas les présentes instructions de se servir de la tondeuse. Les réglementations locales peuvent imposer une limite d'âge pour l'utilisation des tondeuses.
2. Utiliser la tondeuse uniquement pour l'usage et de la façon décrits dans les présentes instructions.
3. Ne jamais faire fonctionner la tondeuse si vous êtes fatigué/e, malade ou sous l'influence de l'alcool, de drogues ou de médicaments.
4. L'opérateur ou l'utilisateur est responsable des accidents pouvant survenir aux tiers et des dommages causés à leurs biens.

Préparation

1. Ne pas tondre pieds nus ou en sandales ouvertes. Toujours porter des vêtements appropriés, des gants et de grosses chaussures.
2. Vérifier que la pelouse est libre de tous morceaux de bois, pierres, os, bouts de fil de fer et débris, qui risqueraient d'être projetés par la lame.
3. Avant d'utiliser la tondeuse, toujours vérifier que les lames, leurs boulons et l'ensemble du système de coupe ne sont ni usés, ni endommagés. Remplacer les lames usées ou endommagées en même temps que leur système de fixation afin de maintenir le bon équilibrage des lames.

Sécurité électrique

1. Vérifier régulièrement que le câble du chargeur n'est ni endommagé ni usé.
2. Ne pas utiliser la tondeuse si le câble du chargeur n'est pas en bon état.
3. Eloigner les enfants de la tondeuse lorsqu'elle est branchée sur le secteur, c'est à dire pendant le chargement et pendant l'utilisation normale.
4. Si la lame heurte un objet dur, arrêter la tondeuse et retirer la clé de sécurité. Vérifier que l'arbre de la lame n'a subi aucun dommage, ce qui causerait de fortes vibrations et risquerait de faire détacher la lame. Réparer tout dégât avant de se resservir de la tondeuse.
5. Avant toute intervention de réparation ou de réglage, arrêter la tondeuse et retirer la clé de sécurité.
6. Ne jamais laisser la tondeuse sans surveillance avec la clé de sécurité en place.

SAFETY PRECAUTIONS

Sécurité des batteries

1. Les batteries contiennent des accumulateurs au plomb scellés contenant de l'acide corrosif. En cas de contact de l'acide avec la peau ou les yeux, rincer immédiatement et consulter un médecin.
2. Les batteries qui ne servent plus devront être mises au rebut dans un site spécialisé.

Fonctionnement

1. N'utiliser la tondeuse qu'à la lumière du jour ou sous un bon éclairage artificiel.
2. Dans la mesure du possible, éviter de tondre de l'herbe mouillée.
3. Prendre garde de ne pas glisser sur l'herbe mouillée.
4. Sur les terrains en pente, veiller particulièrement à ne pas perdre l'équilibre, et porter des chaussures antidérapantes.
5. Tondre les terrains en pente perpendiculairement à la pente et jamais de haut en bas ou de bas en haut.
6. Faire très attention lors des changements de direction sur des terrains en pente. Marcher - ne jamais courir.
7. Tondre des terrains en pente ou des berges peut être dangereux. Ne pas tondre des berges ou des pentes trop raides.
8. Ne pas reculer en tondant, vous pourriez trébucher.
9. Ne pas tondre en tirant la tondeuse vers soi.
10. Arrêter le moteur et retirer la clé de sécurité avant de faire passer la tondeuse sur des surfaces non gazonnées et pour la transporter jusqu'à la pelouse et la ramener à son rangement.
11. Ne jamais faire fonctionner la tondeuse avec des protections endommagées ou sans protections.
12. Faire bien attention en démarrant le moteur, et tenir les pieds à distance des lames.
13. Ne pas incliner la tondeuse pendant que le moteur tourne, sauf en démarrant et en s'arrêtant. Dans ce cas, ne pas l'incliner plus que strictement nécessaire et soulever uniquement le côté éloigné de l'utilisateur. Veiller toujours à avoir les mains en position de conduite avant de reposer la tondeuse sur le sol.
14. Ne pas se tenir devant le canal d'éjection de l'herbe pendant le démarrage.
15. Ne pas approcher les mains du canal d'éjection de l'herbe pendant que le moteur tourne.
16. Ne jamais soulever ou porter une tondeuse pendant que le moteur tourne.

17. Arrêter la tondeuse et retirer la clé de sécurité:

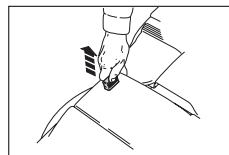

- avant de laisser la tondeuse sans surveillance;
- avant de dégager une obstruction;
- avant d'inspecter, de nettoyer ou d'entretenir la tondeuse;
- Si l'on heurte un objet. Ne pas redémarrer la tondeuse tant que l'on n'est pas certain/e que la tondeuse, dans son ensemble, peut fonctionner en toute sécurité.
- si la tondeuse se met à vibrer de manière excessive. Effectuer une vérification immédiate. Des vibrations excessives peuvent être cause d'accidents.

Si on ne retire pas la clé de sûreté (see note), l'indicateur de charge de la batterie clignotera deux fois à plusieurs reprises pendant environ 1 minute.

Entretien et entreposage

1. Pour assurer des conditions de sécurité optimales de fonctionnement, veiller à ce que tous les boulons, écrous et vis soient toujours bien serrés.
2. Inspecter régulièrement le bac/sac à herbe pour détecter tout signe d'usure ou de détérioration.
3. Pour assurer la sécurité, remplacer les pièces usées ou endommagées.
4. Pour remplacer la lame, le boulon de lame, les rondelles et la turbine, utiliser uniquement les pièces spécifiques pour cette tondeuse.
5. Laisser refroidir le moteur avant d'entreposer la tondeuse dans un endroit fermé.
6. Pour réduire tout risque d'incendie, débarrasser le moteur, le compartiment de la batterie et la zone d'entreposage de tous déchets d'herbe, de feuilles ou de graisses.
7. Pendant les interventions de réglage, prendre soin de ne pas se coincer les doigts entre les lames en rotation et les pièces fixes de la machine.

Sécurité du transport

1. Retirer la clé de sécurité pour éviter tout démarrage accidentel.
2. Replier soigneusement le guidon sur la tondeuse.
3. Vérifier que le câble n'est pas coincé.

Plaquette d'identification

B

Code produit

Modèle

N° de série

Date d'achat.....

Lieu d'achat

•Veuillez garder cette carte en guise de preuve d'achat•

Votre tondeuse porte une plaquette d'identification de couleur noire et argentée. Afin de disposer rapidement du maximum de précisions sur votre machine lorsque vous passerez une commande de pièces de rechange, ou lorsque vous demanderez un renseignement auprès d'un centre agréé ou du service après-vente Husqvarna, relevez les informations de cette plaquette et notez-les dans les cases correspondantes du cadre **B**.

INSTRUCTIONS DE MONTAGE

Guidon

1. La tondeuse est livrée avec le guidon replié sur la machine. **(C1)**

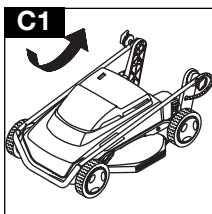

2. Desserrer les écrous papillons **(C2)** situés de chaque côté de la tondeuse, et déplier le guidon.

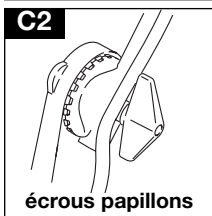

écrous papillons

3. Régler le guidon sur la position la plus confortable **(C3)** et serrer les écrous papillons **(C2)** situés de chaque côté de la tondeuse.



4. Vérifier que le câble n'est pas coincé entre les parties du guidon ou les écrous de serrage.

Montage du bac de ramassage

1. Lever le volet de sécurité.

2. Placer le bac sur la sortie du canal d'éjection de la tondeuse

3. Abaisser le bac jusqu'à ce qu'il repose sur les ergots inférieurs du guidon et reposer le volet de sécurité sur l'avant du bac **(D1)**.

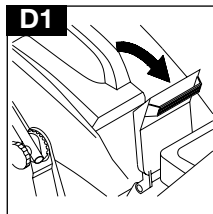

Vidange du bac de ramassage

1. Soulever la fermeture comme illustré en **(D2)**. Libérer le crochet de la fermeture.

2. Ouvrir le capot du bac et vider le bac. **(D2)**.

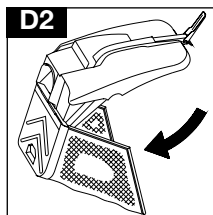

Note:

Vérifier qu'il ne reste aucun espace entre le volet d'éjection et le bac

Lorsqu'on ne désire pas ramasser l'herbe, utiliser la tondeuse sans bac.

S'assurer que le volet d'éjection est bien abaissé.

CHARGEMENT DE LA BATTERIE

CHARGER LA BATTERIE

- Avant d'utiliser la tondeuse pour la première fois
- Si la tondeuse n'a pas été utilisée depuis plus d'un mois
- Immédiatement après CHAQUE utilisation!

1. Retirer la clé de sécurité (E).

(Si on ne retire pas la clé de sûreté (see note), l'indicateur de charge de la batterie clignotera deux fois à plusieurs reprises pendant environ 1 minute.

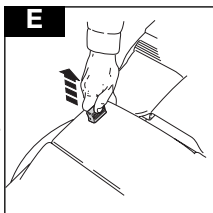

2. Brancher le câble de chargement sur la prise (F).

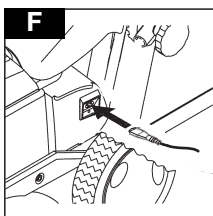

3. Brancher le câble de chargement sur la prise murale et mettre sous tension.

4. SIGNIFICATION DES VOYANTS PENDANT LE CHARGEMENT (G):

Voyant rouge clignotant: Batterie 0 - 5%

Voyant orange fixe: Batterie 5 - 30%

Voyant vert clignotant: Batterie 30 - 60%

Voyant vert fixe: Batterie 60 - 100%

- Environ 16 heures pour charger à 100%
- La charge est utilisable lorsque le voyant est vert fixe ou vert clignotant.
- Lorsque la charge est complète, mettre hors tension au secteur et débrancher le câble de la prise (F).
- **NOTE:**

On peut laisser la Royal 47RC branchée en permanence sur le chargeur, avec le chargeur sous tension, sans risque de surcharge.

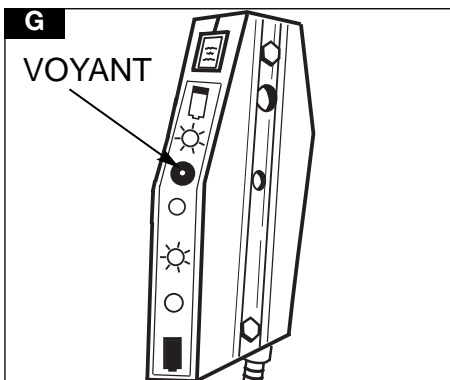

5. SIGNIFICATION DES VOYANTS PENDANT LA TONTE

Voyant vert fixe: Batterie 100 - 60%

Voyant vert clignotant: Batterie 60 - 35%

Voyant orange fixe: Batterie 53 - 10%

Voyant rouge clignotant: Batterie 10 - 0%

6. VOYANT ROUGE FIXE PENDANT LA TONTE

- Au démarrage de la tondeuse, pendant que le moteur n'a pas encore atteint sa vitesse normale.
- A l'arrêt de la tondeuse, lorsque le frein est mis.
- Le moteur de la tondeuse est surchargé - voir "Comment tondre".
- La batterie a besoin d'être rechargée.
- **Pour faire durer la batterie le plus longtemps possible TOUJOURS charger la batterie immédiatement après l'usage!**

FONCTIONNEMENT - DEMARRAGE ET ARRET

Pour faire démarrer la tondeuse

1. Vérifier que le câble du chargeur est débranché de la prise secteur et de la prise de la tondeuse.
2. Toujours faire démarrer la tondeuse sur de l'herbe courte ou sur une surface plane.

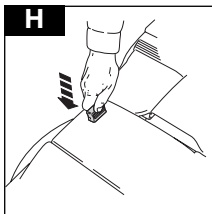

3. Introduire la clé de sécurité dans la fente (H).

4. Rapprocher l'arceau de sécurité (CPO) du guidon (J).

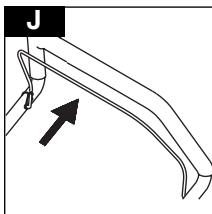

5. Continuer de tenir l'arceau de sécurité et appuyer sur le démarreur (K) situé sur le panneau de commande

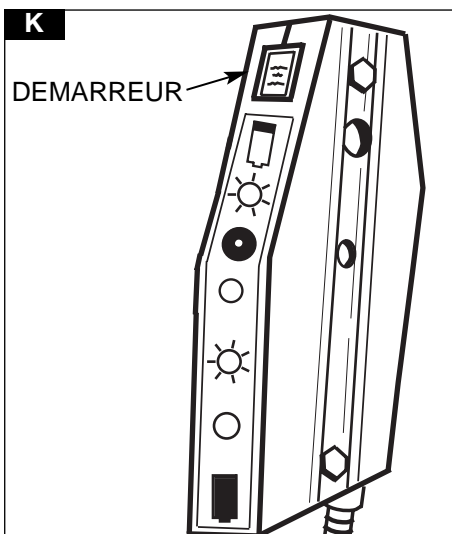

6. Relâcher le démarreur, tout en tenant l'arceau de sécurité pour que le moteur continue à tourner (J).
7. Commencer à tondre quand le moteur a atteint sa vitesse normale.

Pour arrêter la tondeuse

1. Relâcher l'arceau CPO (L).
2. Retirer la clé de sécurité pour éviter tout démarrage accidentel lorsque la tondeuse est sans surveillance (M).

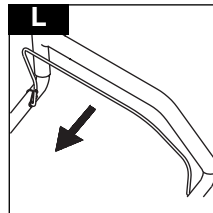

3. **Toujours recharger la batterie immédiatement après l'usage!**

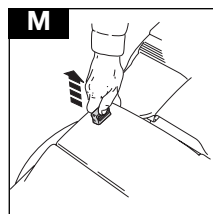

UTILISATION - TONTE DU GAZON

Comment tondre une pelouse

1. Commencer par tondre le bord de la pelouse, puis tondre par bandes parallèles en sens alternés **(N)**.
2. Tondre deux fois par semaine pendant la belle saison. Votre pelouse souffrira si plus d'un tiers de sa hauteur est coupé en une seule fois; de plus ceci peut entraîner un mauvais ramassage.

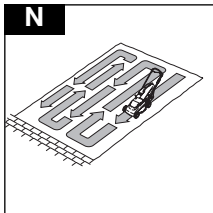

Nettoyage du canal d'éjection de l'herbe

1. Si le canal d'éjection se bouche, procéder comme suit:
2. Retirer la clé de sécurité pour éviter tout démarrage accidentel.
3. Retirer le bac de ramassage et nettoyer le canal d'éjection **(P)**.

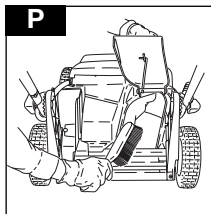

Attention:

Ne pas surcharger la tondeuse.

Quand on tond de l'herbe haute et épaisse, faire d'abord une première coupe avec la hauteur sur le réglage maximum (voir Hauteur de Coupe) aidera à réduire la surcharge du moteur et à éviter tout dommage à la tondeuse.

Transport

1. Retirer la clé de sécurité pour éviter tout démarrage accidentel.
2. Replier soigneusement le guidon.
3. Eviter d'endommager le câble et le panneau de commande.

Réglage de la hauteur de coupe

1. Régler sur la hauteur désirée à l'aide du levier situé sur la droite de la tondeuse **(O)**.

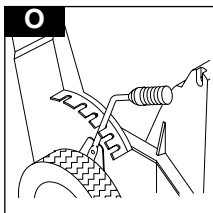

ENTRETIEN

ATTENTION!

Avant toute intervention de nettoyage, entretien ou réparation, **TOUJOURS** retirer la clé de sécurité pour éviter tout démarrage accidentel. Vérifier que le câble du chargeur est débranché.

IMPORTANT

Ne jamais utiliser d'eau pour nettoyer la tondeuse. Ne pas utiliser de produits chimiques, y compris l'essence, ni de solvants, car certains risqueraient de détruire des pièces critiques en plastique.

Nettoyage

1. Eliminer l'herbe accumulée sous le carter avec une brosse (**Q1 & Q2**).

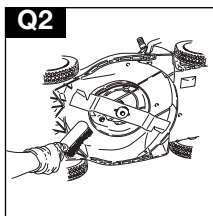
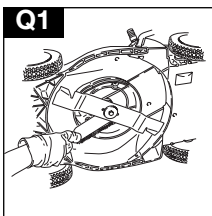

2. A l'aide d'une brosse douce, retirer les brins d'herbe du carter (**Q3**), de la zone de réglage de la hauteur de coupe, du bac de ramassage et du canal d'éjection (**Q4**).

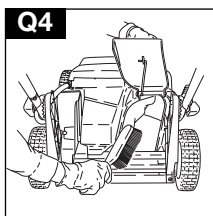
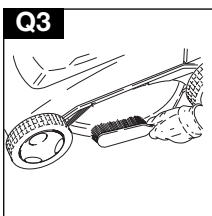

3. Essuyer la surface de la tondeuse avec un chiffon sec.

Toujours manipuler la lame avec soin - ses bords tranchants peuvent blesser.

PORTER DES GANTS.

Changer la lame toutes les 50 heures d'utilisation ou au moins une fois tous les 2 ans, quel que soit son état.

Si la lame est fissurée ou endommagée, la remplacer par une lame neuve.

Système de Coupe (R)

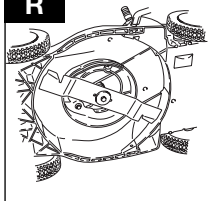
R

Dépose de la lame

1. A l'aide d'une clé, desserrer le boulon de lame en le faisant tourner en sens anti-horaire.
2. Déposer le boulon de lame, la lame et la rondelle.
3. Vérifier qu'il n'y a aucun dommage et nettoyer si nécessaire.

Pose de la lame

1. Monter la lame avec les bords coupants dirigés vers l'extérieur de la machine.
2. Remonter le boulon de lame au travers de la lame et de la rondelle.
3. Tenir fermement et serrer le boulon de lame avec une clé. Ne pas serrer trop fort.

Changement de la batterie

1. Contacter le centre agréé Flymo quand les batteries ont besoin d'être remplacées.
2. Ne pas changer les batteries soi-même.
3. Les batteries contiennent des accumulateurs au plomb scellés contenant de l'acide corrosif. En cas de contact de l'acide avec la peau ou les yeux, rincer et protéger les yeux des éclaboussures éventuelles.

ENTRETIEN

A la fin de la belle saison

1. Remplacer la lame, les boulons, les écrous et les vis si nécessaire.
2. Nettoyer la tondeuse à fond.

Remisage de la tondeuse

1. Ne pas remiser la tondeuse dès la fin d'une tonte.
2. Attendre que le moteur refroidisse pour éviter tout risque d'incendie.
3. Nettoyer la tondeuse.
4. Remiser la tondeuse dans un local frais et sec ou elle sera à l'abri de tout dégât.

Recherche de pannes

La tondeuse ne démarre pas

1. Vérifier que l'arceau CPO est en position de départ.
2. La clé de sécurité est-elle bien enfoncée?
3. La batterie est-elle à plat? La recharger si nécessaire - voir page 4.
4. Vérifier que le boulon de lame est bien serré. Un boulon desserré peut causer des difficultés à démarrer.
5. Si la tondeuse ne démarre toujours pas, retirer la clé de sécurité.
6. **CONTACTER LA STATION SERVICE AGREE.**

Manque de puissance et/ou surchauffe du moteur

1. Relâcher l'arceau CPO et retirer la clé de sécurité.
2. La batterie est-elle à plat? La recharger si nécessaire - voir page 4.
3. Enlever les brins d'herbe et les débris accumulés autour du moteur et des admissions d'air, ainsi que sous le carter (y compris le canal d'éjection).
4. Si le moteur manque toujours de puissance et/ou surchauffe, retirer la clé de sécurité.
5. **CONTACTER LA STATION SERVICE AGREE.**

Vibrations excessives

1. Relâcher l'arceau CPO et retirer la clé de sécurité.
2. Vérifier que la lame est montée correctement - voir page 7.
3. Si la lame est endommagée ou usée, la remplacer par une neuve.
4. Si les vibrations persistent, retirer immédiatement la clé de sécurité.
5. **CONTACTER LA STATION SERVICE AGREE.**

INFORMATIONS CONCERNANT

L'ENVIRONNEMENT

Les articles Electrolux Outdoor Products sont fabriqués conformément à un Système de Gestion de l'Environnement (ISO 14001) qui utilise, autant que possible, des composants fabriqués dans le respect de l'environnement, conformément aux procédures de l'entreprise, et ayant le potentiel d'être recyclés à la fin de leur vie utile.

- L'emballage est recyclable et les composants en plastique sont identifiés (dans la mesure du possible) pour leur permettre d'être recyclés selon leur catégorie.
- Prendre l'environnement en considération lors de la mise au rebut du produit à la fin de sa vie utile.
- Si nécessaire, consulter les services municipaux pour toute information concernant la mise au rebut.

MISE AU REBUT DES BATTERIES

- Porter la batterie dans une Station Service agréée ou au dépôt de recyclage de votre localité.



Ne PAS jeter les batteries avec les ordures ménagères.

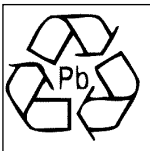

Les batteries au plomb peuvent être dangereuses et doivent être mises au rebut uniquement dans un centre de recyclage agréé en conformité avec les règlements européens.

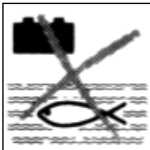

NE PAS jeter la batterie dans l'eau.



NE PAS incinérer.

VEILIGHEIDSVOORSCHRIFTEN



Indien deze grasmaaimachine niet op de juiste wijze wordt gebruikt, kan de machine gevaar opleveren. De machine kan ernstig letsel veroorzaken aan de bediener en omstanders; voor redelijke veiligheid en efficiëntie bij het gebruik van de grasmaaier, dienen de waarschuwingen en veiligheidsvoorschriften nauwkeurig te worden opgevolgd. De bediener draagt de verantwoordelijkheid voor het opvolgen van de waarschuwingen en veiligheidsvoorschriften, die in deze handleiding en op de grasmaaimachine vermeld staan. De grasmaaimachine mag niet worden gebruikt als de door de fabrikant geleverde grasopvangbak en beschermplaten niet in positie zijn gemonteerd.

Verklaring van symbolen op uw Husqvarna Royal 47RC



Waarschuwing



Lees de handleiding voor de gebruiker aandachtig door, zodat u volledig vertrouwd bent met de verschillende bedieningselementen en de werking daarvan.



Zorg, dat de maaimachine tijdens het maaien altijd in contact blijft met de grond. Als de machine wordt opgetild of gekanteld, kunnen er onder hoge snelheid stenen naar buiten worden geworpen.

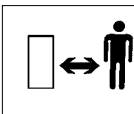

Zorg, dat omstanders uit de buurt blijven. Gebruik de maaimachine niet als er zich mensen, en vooral kinderen of huisdieren, op het te maaien terrein bevinden.



Uitschakelen! Haal de stekker uit het stopcontact voordat u de grasmaaier gaat afstellen of reinigen, of wanneer het snoer verward of beschadigd is. Zorg ervoor dat het snoer niet in de buurt van het maaimes kan komen.

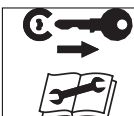

Verwijder de veiligheidsblokkering voordat u de grasmaaier gaat onderhouden, reinigen of afstellen, of als u hem onbeheerd achterlaat.

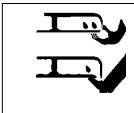

Wees voorzichtig met uw voeten en handen. Houd uw handen of voeten veilig uit de buurt van het roterende mes.



Het maaimes blijft nog even doordraaien nadat de machine is stopgezet. Wacht altijd totdat alle bewegende delen helemaal zijn uitgedraaid voordat u deze aanraakt.



Maai nooit gras als het regent en laat de grasmaaier nooit in de regen buiten staan.

Algemeen

1. De grasmaaimachine mag nooit worden gebruikt door kinderen of personen die niet op de hoogte zijn van de instructies voor gebruik. Volgens plaatselijke wettelijke voorschriften kan er een minimum leeftijd van toepassing zijn voor bedieners van deze machine.
2. De grasmaaier is uitsluitend bestemd voor gebruik op de wijze waarop en voor de doeleinden die in deze instructies worden beschreven.
3. Gebruik de grasmaaier nooit als u moe, ziek of onder invloed bent van alcohol, drugs of medicijnen.
4. De bediener of gebruiker is aansprakelijk voor eventuele ongevallen of gevaren die worden veroorzaakt aan andere personen of hun eigendom.

Vorbereiding

1. Maai het gras nooit op blote voeten of met sandalen aan. Draag altijd geschikte kleding, handschoenen en stevige schoenen.
2. Controleer, dat er geen stekken, botten, ijzerdraad en rommel in het gras liggen; deze kunnen door het mes onder hoge snelheid naar buiten worden geworpen.
3. Vóór gebruik dient u altijd te controleren of mes, bout van dit mes en het maaimechanisme niet zijn versleten of beschadigd. Om de juiste balans te behouden, dient men bij vervanging van het mes altijd de hele bevestigingsset te vervangen.

Elektrische veiligheid

1. Controleer de kabel van de lader regelmatig op tekenen van beschadiging of slijtage.
2. Gebruik de grasmaaier nooit als de kabel van de lader niet in goede staat verkeert.
3. Houd kinderen altijd uit de buurt van de grasmaaier wanneer deze op de voeding is aangesloten, bijvoorbeeld wanneer hij wordt opgeladen en tijdens het maaien.
4. Als het maaimes een hard voorwerp raakt, dient u de grasmaaier onmiddellijk stop te zetten en de veiligheidsblokkering te verwijderen. Controleer of het maaimes niet verbogen is. Als een maaimes verbogen is, kan dit zware trillingen veroorzaken en kan het maaimes loskomen. Repareer beschadigde onderdelen voordat u grasmaaier weer in gebruik neemt.
5. Zet de grasmaaier nooit stop en verwijder de veiligheidsblokkering voordat u hem gaat repareren of afstellen.
6. Laat de grasmaaier nooit onbeheerd achter met de veiligheidsblokkering er nog in.

VEILIGHEIDSVOORSCHRIFTEN

Veiligheid van de accu

1. De accu's zijn afgedichte loodaccumulatoren die een bijtend zuur bevatten. Als u accuzuur op uw huid of in uw ogen krijgt, dit onmiddellijk afwassen en een arts raadplegen.
2. Oude accu's moeten naar een speciale inzamelplaats voor afgewerkte accu's worden gebracht.

Gebruik

1. Gebruik de maaimachine alleen bij daglicht of goed kunstmatig licht.
2. Vermijd waar mogelijk gebruik van de machine als het gras nat is.
3. Wees voorzichtig dat u niet uitglijdt als het gras nat is.
4. Wees op hellingen extra voorzichtig dat u niet uitglijdt en draag niet-slippend schoeisel.
5. Hellingen dienen altijd in overdwarse richting te worden gemaaid, en niet van boven naar beneden of andersom.
6. Wees uiterst voorzichtig wanneer u op een helling van richting verandert. Altijd lopen, nooit rennen.
7. Grasmaaien op hellingen en taluds kan gevaarlijk zijn. Gebruik de grasmaaier niet op steile hellingen of taluds.
8. Loop niet achteruit met de grasmaaier, omdat u dan zou kunnen struikelen.
9. Maai het gras nooit door de maaimachine naar u toe te trekken.
10. Zet de grasmaaier stop en verwijder de veiligheidsblokkering voordat u de grasmaaier verplaatst over een oppervlak anders dan gras en wanneer u de grasmaaier van en naar het te maaien oppervlak verplaatst.
11. De machine mag niet worden gebruikt als de beschermplaten beschadigd of afwezig zijn.
12. De grasmaaier dient altijd voorzichtig te worden gestart, waarbij u er vooral op let dat uw voeten uit de buurt van de maaimessen blijven.
13. Kantel de grasmaaier nooit wanneer de motor nog loopt, behalve tijdens het starten en stopzetten. Tijdens het starten en stopzetten mag de grasmaaier niet verder dan absoluut noodzakelijk worden gekanteld en mag uitsluitend het gedeelte tegenover de kant van de gebruiker worden opgetild. Zorg ervoor dat u beide handen weer in de werkstand heeft voordat u de machine weer op de grond zet.
14. U mag tijdens het starten van de motor nooit vóór de grasuitwerpzak staan.
15. Houd uw handen uit de buurt van de grasuitwerpzak wanneer de motor loopt.
16. Een grasmaaier mag nooit met lopende motor worden opgetild of gedragen.

17. Zet de grasmaaier stop en verwijder de veiligheidsblokkering.

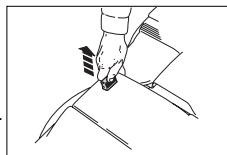

- als u de machine enige tijd onbeheerd wilt achterlaten;
- voordat u een verstopping verwijdert;
- voordat u controles, reiniging of onderhoud uitvoert aan het apparaat;
- als u een vreemd voorwerp raakt. Gebruik de machine niet totdat u zeker bent dat de hele grasmaaimachine veilig is voor gebruik;
- als de maaimachine abnormaal trilt, moet u stoppen. Te grote trillingen kan letsel veroorzaken.

Als de veiligheidssleutel niet verwijderd is, zal het acculaadlampje ongeveer 1 minuut lang herhaaldelijk tweemaal knipperen.

Onderhoud en opslag

1. Zorg, dat alle moeren, bouten en schroeven goed zijn aangedraaid zodat de maaier altijd veilig kan worden gebruikt.
2. Controleer de grasopvangbak/-zak regelmatig op slijtage.
3. Vervang versleten of beschadigde onderdelen onmiddellijk.
4. Gebruik voor vervanging uitsluitend originele, voor deze machine bestemde maaimessen, bladbouten, vulplaatjes en rotorbladen.
5. Voorkom brandgevaar, houd de motor, de accuimte en de ruimte waar u de machine opslaat vrij van gras en, bladeren.
6. Wees voorzichtig bij het afstellen van de machine. Zorg dat uw vingers niet bekneld raken tussen bewegende snijbladen en vaste onderdelen van de grasmaaier.

Veiligheid tijdens transport

1. Voorkom dat de motor onverwacht wordt gestart, verwijder de veiligheidsblokkering.
2. Vouw de handgreep voorzichtig over de machine heen.
3. Zorg ervoor dat het snoer niet bekneld raakt.

PRODUCTLABEL

B

Productnummer

Model

Serienr

Datum van aankoop

Bij

Plaats

•Bewaren als bewijs van aankoop•

Uw product bevat een zilver en zwart label waarop de productklasse wordt aangegeven. Maak een aantekening van de informatie getoond in figuur B in de hiervoor bestemde ruimte, zodat u over volledige productinformatie beschikt wanneer u een vervangingsonderdeel bestelt, advies vraagt bij één van onze erkende onderhoudscentra of contact opneemt met onze klantenservice.

MONTAGE-INSTRUCTIES

De handgreep instellen

1. Bij aflevering van uw machine liggen de handgrepen over de machine geklapt (**C1**).

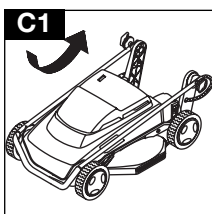

2. Draai de stelschroeven voor de handgrepen (**C2**) aan beide kanten van het product los, en trek de gehele handgreep omhoog.

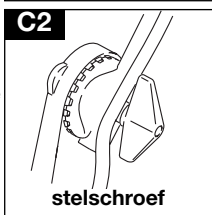

3. Stel de handgreep in op de meest comfortabele gebruikspositie (**C3**) en draai de stelschroeven (**C2**) aan beide zijden weer vast.



4. Zorg ervoor dat het snoer niet bekneld raakt tussen de handgrepen of de handgreepknoppen.

De grasopvangbak monteren

1. Klap de veiligheidsklep naar boven.

2. Plaats de grasopvangbak over de uitwerpgoot.

3. Laat de grasopvangbak zakken totdat de bak op de onderste delen van het handvat rust, en klap de veiligheidsklep over het voorste deel van de grasopvangbak (**D1**).

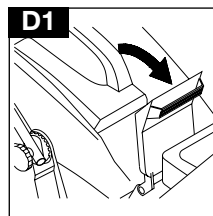

De grasopvangbak legen

1. Licht de klem op zoals getoond in (**D2**). Maak de haak van de klem los.

2. Klap de bovenkant van de grasopvangbak open en verwijder het gras (**D2**).

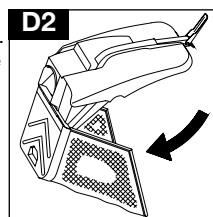

Opgelet:-

Overtuig u ervan dat er geen opening tussen de beschermingsklep en de grasbak is.

Indien grasopvang niet noodzakelijk is kunt u ook gebruik maken van de grasmaaier zonder de grasbak.

Zorg ervoor dat de beschermingsklep volledig gesloten is.

DE ACCU OPLADEN

LAAD DE ACCU OP

- Voordat u deze voor de eerste keer gaat gebruiken.
- Als u de grasmaaier langer dan een maand niet gebruikt hebt.
- De accu **ALTIJD** onmiddellijk na gebruik opladen!

1. Verwijder de veiligheidsblokkering (E).

(Als de veiligheidssleutel niet verwijderd is, zal het acculaadlampje ongeveer 1 minuut lang herhaaldelijk tweemaal knipperen.)

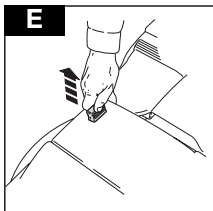

2. Sluit de kabel van de lader aan op de ingang (F).

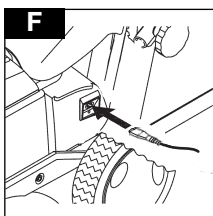

3. Sluit de kabel van de lader aan op de netvoeding en zet de lader aan.

4. BETEKENIS VAN DE LAMPJES TIJDENS HET OPLADEN (G):

Rode lampje knippert = Accu 0-5%

Oranje lampje brandt = Accu 5-30%

Groene lampje knippert = Accu 30-60%

Groene lampje brandt = Accu 60-100%

- Ongeveer 16 uur tot helemaal opgeladen
- Wanneer het groene lampje brandt of knippert, is de accu voldoende opgeladen voor gebruik
- Nadat de accu helemaal is opgeladen, schakelt u de netvoeding van de lader uit en haalt u de kabel van de lader uit de ingang (F).
- **OPMERKING**

De Royal 47RC kan permanent op de lader blijven aangesloten terwijl de lader aan staat, zonder dat er gevaar van te hoge lading ontstaat.

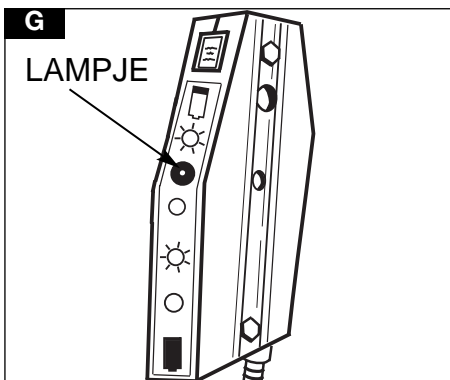

5. BETEKENIS VAN DE LAMPJES TIJDENS HET MAAIEN (G):

Groene lampje brandt = Accu 100-60%

Groene lampje knippert = Accu 60-35%

Oranje lampje brandt = Accu 35-10%

Rode lampje knippert = Accu 10-0%

6. RODE LAMPJE BRANDT TIJDENS HET MAAIEN

- Wanneer u de grasmaaier start, terwijl de motor op snelheid komt.
- Wanneer u de grasmaaier stopzet en de rem is vastgezet.
- Wanneer de grasmaaier overbelast is - zie "Gebruik - Gras maaien".
- **Voor optimale levensduur van de accu De accu ALTIJD onmiddellijk na gebruik opladen!**

GEBRUIK: AAN- EN AFZETTEN

De grasmaaier starten

1. Zorg ervoor dat de kabel van de lader van de netvoeding is afgesloten en uit de ingang op de grasmaaier is gehaald.
2. Start de motor altijd op kort gras of op een vlak oppervlak.
3. Steek de veiligheidsblokkering in de sleuf (**H**).
4. Trek aan de OPC startgreep (**J**).
5. Houd de OPC startgreep op zijn plaats en druk op het bedieningspaneel op de startknop (**K**).

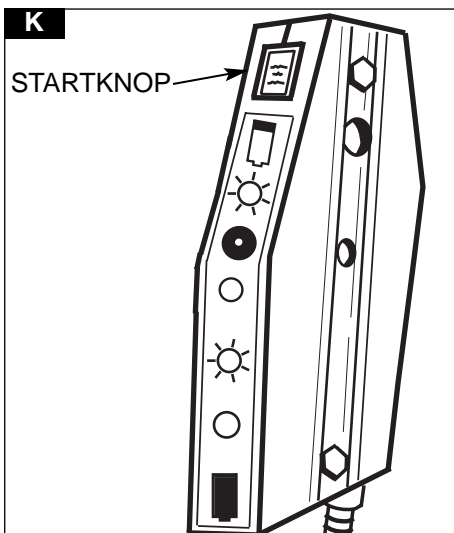
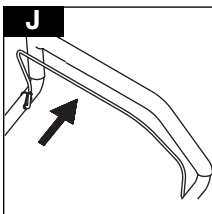
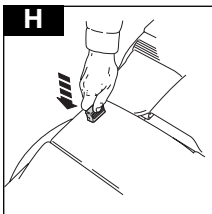

6. Laat de startknop los, houd de OPC startgreep op zijn plaats en laat de motor op snelheid komen (**J**).
7. Begin te maaien zodra de motor op snelheid is gekomen.

De grasmaaier stoppen

1. Laat de OPC startgreep los (**L**).
2. Voorkom dat de machine onverwacht wordt gestart wanneer u haar onbeheerd achterlaat, verwijder altijd de veiligheidsblokkering (**M**).
3. **De accu ALTIJD onmiddellijk na gebruik opladen!**

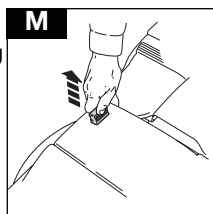
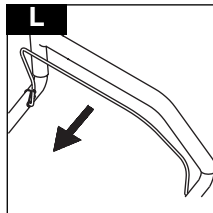

GEBRUIK - GRAS MAAIEN

Gras maaien

1. Begin het gazon altijd vanaf de buitenrand te maaien, en maai in stroken telkens in tegengestelde richting (**N**).
2. Maai het gras in het maaiseizoen tweemaal per week. Het is niet goed voor het gras als er in één keer meer dan eenderde van de lengte wordt afgesneden. Dit kan tevens leiden tot een verslechtering van het verzamelen van het gras.

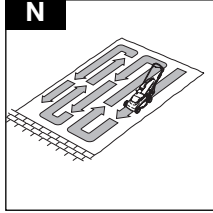

De grasuitwerpzak legen

1. Als de grasuitwerpzak verstopt raakt, gaat u als volgt te werk:
2. Voorkom dat de machine onverwacht wordt gestart, verwijder altijd de veiligheidsblokkering.
3. Verwijder de grasopvangbak en reinig de uitwerpzak (**P**).

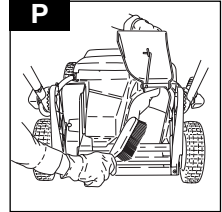

Let op:-

Zorg ervoor dat u de grasmaaier niet overbelast

Als u lang, dik gras maait, kunt u overbelasting van de motor voorkomen en risico van schade aan de grasmaaier vermijden door de maaihoogte in eerste instantie op de hoogste stand in te stellen. Zie **Maaihoogte**.

Vervoer

1. Voorkom dat de grasmaaier onverwacht wordt gestart, verwijder altijd de veiligheidsblokkering.
2. Vouw de handgreep voorzichtig op.
3. Zorg ervoor dat de kabel of de display niet beschadigd kan worden.

De maaihoogte instellen

1. Stel de maaihoogte in met gebruik van de hendel aan de rechterkant van de maaimachine (**O**).

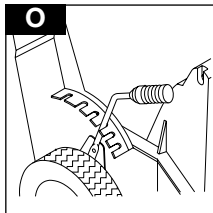

ONDERHOUD

WAARSCHUWING!

Voorkom dat de grasmaaier onverwacht wordt gestart, verwijder **ALTIJD** de veiligheidsblokkering voordat u de machine gaat reinigen, onderhouden of repareren. Zorg ervoor dat de kabel van de lader is losgemaakt.

BELANGRIJK

Reinig uw maaimachine nooit met water. Gebruik ook geen chemische middelen, inclusief benzine, of oplosmiddelen - deze kunnen de belangrijke plastic onderdelen aantasten.

Reinigen

1. Verwijder de restanten gras onder het dek met een borstel (**Q1 & Q2**).

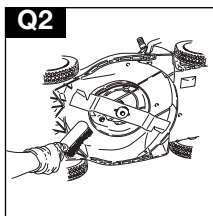
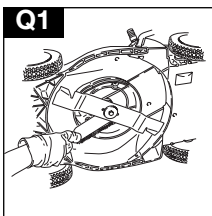

2. Gebruik een zachte borstel om grasresten te verwijderen van de behuizing (**Q3**), het gedeelte voor de maaihoogte-instelling, de grasopvangbak en de uitwerpzak (**Q4**).

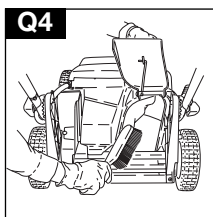
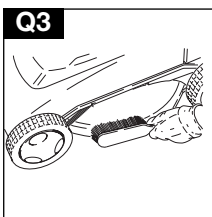

3. Wrijf met een droge doek het oppervlak van uw maaimachine af.

Wees altijd uiterst voorzichtig met het snijblad - de scherpe randen kunnen letsel veroorzaken.

DRAAG HANDSCHOENEN

Ongeacht van de conditie, dient het metalen snijblad na 50 gebruiksuren - of 2 jaar, afhankelijk van welke u het eerste bereikt - te worden vervangen.

Als het snijblad is gebarsten of beschadigd, dient dit te worden vervangen door een nieuw snijblad.

Snijmechanisme (R)

Het snijblad verwijderen

1. Draai het blad linksom los met een steeksleutel.
2. Verwijder de bout van het blad, het blad en het vulplaatje.
3. Inspecteer de onderdelen op beschadiging en reinig het blad.

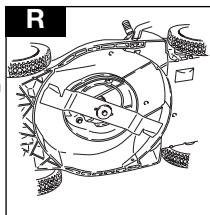

Het snijblad monteren

1. Zet het snijblad op de machine zodat de scherpe randen van de machine af wijzen.
2. Monteer de bout van het blad via het snijblad en het vulplaatje.
3. Houd het blad stevig vast, en draai de bout goed aan met een steeksleutel. Draai de bout niet te vast.

De accu vervangen

1. Raadpleeg een erkend plaatselijk onderhoudsbedrijf wanneer de accu vervangen moet worden.
2. De accu niet zelf vervangen.
3. De accu's zijn afgedichte loodaccu's die een bijtend zuur bevatten. Als u accuzuur in uw ogen krijgt, uw ogen onmiddellijk met een ruime hoeveelheid water spoelen en een arts raadplegen. Als u accuzuur op uw huid krijgt, dit onmiddellijk met een ruime hoeveelheid water afwassen en de ogen tegen spetters beschermen.

ONDERHOUD

Aan het einde van het maaiseizoen

1. Vervang, indien noodzakelijk, het snijblad en de bouten, moeren of schroeven.
2. Reinig de maaimachine grondig.

De maaimachine opbergen

1. Berg uw maaimachine nooit direct na gebruik op.
2. Wacht altijd tot de motor voldoende is afgekoeld om potentieel brandgevaar te vermijden.
3. Reinig uw maaimachine.
4. Berg de machine op een koele, droge plaats op waar de maaier niet kan worden beschadigd.

Storingen en oplossingen

De grasmaaier start niet

1. **Controleer of de OPC startgreep in de startstand staat.**
2. Zit de veiligheidsblokkering in de sleuf?
3. Is de accu leeg? De accu opladen. Zie pagina 4.
4. Controleer of de mesbout goed vastzit. Een losse bout kan problemen met starten veroorzaken.
5. **Als de grasmaaier nu nog niet start,** verwijdert u de veiligheidsblokkering.
6. **NEEM CONTACT OP MET EEN BEVOEGD SERVICECENTRUM.**

De motor heeft niet voldoende kracht en/of raakt oververhit

1. Laat de OPC startgreep los en verwijder de veiligheidsblokkering.
2. Is de accu leeg? De accu opladen. Zie pagina 4.
3. Verwijder grasresten en vuil rondom de motor en de luchtinlaten en van de onderkant van de behuizing, met inbegrip van de zak.
4. **Als de motor nog steeds niet voldoende kracht heeft of oververhit raakt,** verwijdert u de veiligheidsblokkering.
5. **NEEM CONTACT OP MET EEN BEVOEGD SERVICECENTRUM.**

Overmatige trillingen

1. Laat de OPC startgreep los en verwijder de veiligheidsblokkering.
2. Controleer of het maaimes goed is gemonteerd. Zie pagina 7.
3. Vervang het maaimes als dit beschadigd of versleten is.
4. **Als het trillen nu nog niet verdwenen is,** verwijdert u de veiligheidsblokkering.
5. **NEEM CONTACT OP MET EEN BEVOEGD SERVICECENTRUM.**

INFORMATIE MET BETREKKING TOT HET MILIEU

De producten van Electrolux Outdoor Products worden geproduceerd volgens EMS (ISO 14001), waarbij, waar dit uitvoerbaar is, gebruik wordt gemaakt van componenten die zijn geproduceerd op de meest milieuvriendelijke manier volgens de werkwijzen van het bedrijf en met de mogelijkheid om aan het einde van de levensduur van het product gerecycled te worden.

- * De verpakking kan gerecycled worden en plastic componenten zijn van een label voorzien (voor zover dat mogelijk was) voor recycling op categorie.
- * Milieubewuste overwegingen dienen mee te spelen bij het weggoien van een product aan het einde van de levensduur.
- * Indien nodig, kunt u contact opnemen met de gemeentelijke autoriteit voor informatie over de verwerking.

VERWERKING VAN ACCU'S

- * De accu dient naar een erkend onderhoudsbedrijf of naar uw plaatselijke recyclingstation te worden gebracht.



Gooi lege accu's **NIET** weg bij het huishoudelijk afval.

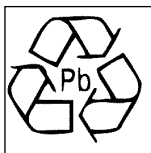

Loodzwavelzuuraccu's kunnen schadelijk zijn voor het milieu en dienen te worden verwerkt via de erkende recyclingfaciliteit in overeenstemming met de Europese regelgeving.

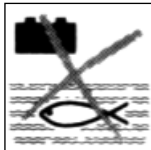

Gooi een accu **NIET** weg in water.



NIET verbranden.

SIKKERHETSREGLER



Hvis denne gressklipperen ikke blir brukt riktig, kan den være farlig! Gressklipperen kan forårsake alvorlig skade på brukeren og andre, advarslene og sikkerhetsanvisningene må følges slik at det sørges for rimelig sikkerhet og effektivitet når gressklipperen er i bruk. Brukeren er ansvarlig for å følge advarslene og sikkerhetsanvisningene i denne håndboken og på gressklipperen. Gressklipperen må aldri brukes uten at oppsamleren eller skjermene som følger med fra fabrikanten, er montert.

Forklaring av symbolene på din Husqvarna Royal 47RC



Advarsel



Les bruksanvisningen nøye for å være sikker på at du er kjønt med samtlige betjeningsknapper og hvordan de virker.



Gressklipperen må holdes på bakken hele tiden mens du klipper. Hvis gressklipperen vippes eller løftes, kan det gjøre at steiner slenges ut.

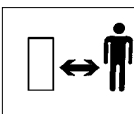

Hold tilskuere unna. Ikke klipp mens andre, særlig barn eller dyr, oppholder seg i området der du klipper.

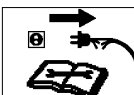

Slå av! Ta ladeledningens støpsel ut av stikkkontakten før du foretar justeringer eller rengjør maskinen eller hvis ledningen er sammenviklet eller skadet. Hold ledningen unna kniven.



Ta ut sikkerhetsnøkkelen før du gjør noe forsøk på vedlikehold, rengjøring eller justeringer eller hvis du lar gressklipperen være uten tilsyn, uansett tidsrom.

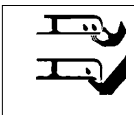

Vær forsiktig så ikke tær eller hender kuttes av. Hold hender og føtter unna den roterende kniven.



Kniven fortsetter å rotere etter at maskinen er slått av. Vent til samtlige av maskinens deler har stoppet helt før du rører dem.



Unngå å klippe gresset i regn eller la gressklipperen stå ute mens det regner.

Generelt

1. La aldri barn eller personer som ikke er kjent med disse anvisningene, bruke gressklipperen. Lokalt regelverk kan sette aldersgrense for bruk av gressklipperen.
2. Gressklipperen må kun brukes på den måten og til de oppgavene som står beskrevet i anvisningene.
3. Bruk aldri gressklipperen når du er trett, syk eller påvirket av alkohol, medikamenter eller medisiner.
4. Brukeren er ansvarlig for ulykker eller fare som andre personer eller deres eiendom utsettes for.

Forberedelse

1. Klipp ikke gresset barbert eller i åpne sandaler. Bruk alltid passende påkledding, hansker og kraftige sko.
2. Sørg for at det ikke ligger pinner, stener, ben, ståltråd og avfall på plenen; de kan bli kastet omkring av kniven.
3. Før bruk bør det alltid foretas en visuell inspeksjon for å kontrollere at kniver, knivbolter og klipperen ikke er slitt eller skadet. Skift ut kniver som er slitt eller skadet, sammen med festeanordningene som hele sett for å beholde balansen.

Sikkerhet med hensyn til elektrisitet

1. Kontroller ladeledningen regelmessig og undersøk at den ikke er skadet eller dårlig fordi den er gammel.
2. Gressklipperen må ikke brukes hvis ladeledningen ikke er i god stand.
3. Hold barn unna gressklipperen når den er koplet til strømforsyningen, f.eks. under lading og ved vanlig drift.
4. Hvis kniven slår borti en hard gjenstand, stopp gressklipperen og ta ut sikkerhetsnøkkelen. Kontroller at knivakselen ikke er bøyd. Dette vil forårsake kraftig vibrasjon og kan føre til at kniven løsner. Eventuell skade må utbedres før gressklipperen brukes igjen.
5. Før du utfører eventuelle reparasjoner eller justeringer, må gressklipperen stoppes og sikkerhetsnøkkelen tas ut.
6. La aldri gressklipperen være uten tilsyn med sikkerhetsnøkkelen på plass.

SIKKERHETSREGLER

Sikkerhet med hensyn til batteriene

1. Batteriene er forseglede blyakkumulatorer som inneholder etsende syre. Hvis du får syre på huden eller i øynene, vask bort øyeblikkelig og søk råd hos lege.
2. Batterier som ikke lenger er brukbare, må leveres til resirkulering.

Bruk

1. Gressklipperen må kun brukes i dagslys eller god kunstig belysning.
2. Unngå bruk av gressklipperen i vått gress, hvor det er mulig.
3. Vær forsiktig i vått gress, du kan miste fotfestet.
4. Vær ekstra påpasselig med fotfestet i bakkehelling, bruk sko som ikke sklir.
5. Klipp på tvers i bakker, aldri opp og ned.
6. Vær ekstra forsiktig når du skifter retning i bakker. Du må kun gå, aldri løpe.
7. Gressklipping i skråninger og bakker kan være farlig. Bruk ikke gressklipper i skråninger eller bratte bakker.
8. Ikke gå baklengs mens du klipper, du kan snuble.
9. Klipp aldri gresset ved å trekke gressklipperen mot deg.
10. Stopp gressklipperen og ta ut sikkerhetsnøkkelen før gressklipperen skyves over annet underlag enn gress og når gressklipperen transporteres til og fra området som skal klippes.
11. Bruk aldri gressklipperen med deksler som er skadet, eller uten dekslene på plass.
12. Start alltid gressklipperen med forsiktighet, med føttene godt unna knivene.
13. Ikke vipp gressklipperen mens motoren er i gang, unntatt når du starter eller stopper. I disse tilfellene må du ikke vippe mer enn absolutt nødvendig og løfte kun den delen som er unna deg selv. Du må alltid påse at begge hendene er i driftsstilling før du setter maskinen ned igjen på bakken.
14. Ikke stå foran utkastertuten når du starter motoren.
15. Ikke ha hendene i nærheten av utkastertuten mens motoren er i gang.
16. Du må aldri løfte opp eller bære en gressklipper mens motoren er i gang.

17. Stopp gressklipperen og ta ut sikkerhetsnøkkelen:

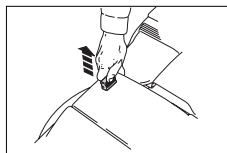

- før du lar gressklipperen være uten tilsyn, uansett tidsrom;
- før du fjerner gress fra utkastertuten;
- før du kontrollerer, rengjør eller arbeider på maskinen;
- hvis du slår borti en gjenstand. Ikke bruk gressklipperen før du er sikker på at hele gressklipperen er i forsvarlig stand;
- hvis gressklipperen begynner å vibrere unormalt. Kontroller øyeblikkelig. Overdreven vibrasjon kan føre til skade.

Hvis sikkerhetsnøkkelen ikke er tatt ut, vil batteriladerens varselampe dobbeltblinke i ca. 1 minutt.

Vedlikehold og oppbevaring

1. Hold alle muttere, bolter og skruer godt trukket til for å være sikker på at gressklipperen er i forsvarlig driftsmessig stand.
2. Kontroller ofte at oppsamleren/gressposen ikke er slitt eller skadet.
3. For din sikkerhets skyld skift ut deler som er slitt eller skadet.
4. Bruk kun ny kniv, knivbolt, avstandsstykke og viftehjul som er spesifisert for dette produktet.
5. La motoren bli avkjølt før den settes bort i et avlukket rom.
6. For å redusere brannfaren, må motoren, batteriseksjonen og oppbevaringsstedet holdes fritt for gress, blader eller overflødig fett.
7. Vær forsiktig når du justerer gressklipperen, slik at ikke fingrene blir sittende fast mellom bevegelige kniver og de faste delene av maskinen.

Sikkerhet ved transport

1. Ta ut sikkerhetsnøkkelen for å forhindre at motoren starter ved et uhell.
2. Fold håndtaket forsiktig ned på maskinen.
3. Påse at ledningen ikke sitter fast noe sted.

TYPEETIKETTEN

B

Produktnummer

Modell

Serie

Innkjøpsdato

Innkjøpssted

•Vennligst behold innkjøpsbeviset•

Ditt produkt er unikt identifisert ved en typeetikett i sølv og sort. For å være sikker på at du har fullstendig produktinformasjon når du trenger deler eller råd fra et av våre godkjente servicesentre, eller hvis du behøver å ta kontakt med vår kundetjenesteavdeling, anbefaler vi at du noterer deg de opplysningene som er vist i fig. B , i rubrikken vi har satt av til dette.

MONTERINGSANVISNING

Montering av håndtakene

1. Ditt produkt leveres med håndtakene sammenfoldet over produktet. (C1)

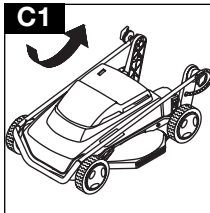

2. Løsne håndtakets justeringsanordninger (C2) på begge sider av produktet og løft opp håndtaket.



3. Juster håndtaket til den mest behagelige operatørstillingen (C3), og trekk til håndtakets justeringsanordning (C2) på begge sider av produktet.



4. Påse at den elektriske ledningen ikke sitter fast mellom håndtakene eller håndtaksjusteringen.

Montering av oppsamleren

1. Løft bakluken.
2. Plasser oppsamleren over utkasterluten.
3. Senk oppsamleren inntil den støttes av det nedre håndtaket og legg bakluken over oppsamleren. (D1)

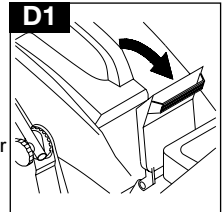

Tømming av oppsamleren

1. Løft klemmen som vist i (D2). Frigjør kroken fra klemmen.
2. Sving opp lokket og tøm ut gresset. (D2)

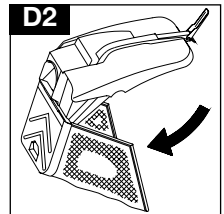

Merk:

Påse at det ikke finnes noe mellomrom mellom bakluken og oppsamleren.

Når det ikke er nødvendig å samle opp gresset, kan du bruke gressklipperen uten oppsamleren.

Påse at bakluken er helt lukket.

BATTERILADING

LADING AV BATTERIET

- Før aller første gangs bruk
- Hvis gressklipperen ikke brukes mer enn én gang i måneden.
- Lad **ALLTID** opp batteriet med én gang etter bruk!

1. Ta ut sikkerhetsnøkkelen (E).

(Hvis sikkerhetsnøkkelen ikke er tatt ut, vil batteriladerens varselampe dobbeltblinke i ca. 1 minutt.)

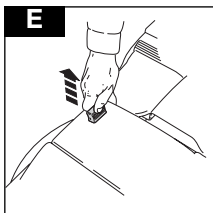

2. Kople ladeledningen til kontakten. (F)

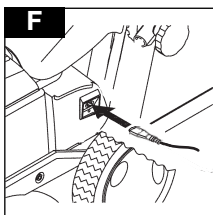

3. Kople ladeledningen til strømforsyningen.

4. HVA LAMPEN VISER UNDER LADING (G):

Blinkende rødt lys = Batteriet 0 - 5%

Konstant gult lys = Batteriet 5 - 30%

Blinkende grønt lys = Batteriet 30 - 60%

Konstant grønt lys = Batteriet 60 - 100%

- Ca. 16 timer for full lading.
- Ladingen er brukbar når lampen er konstant grønn eller blinkende grønn.
- Når ladingen er fullført, ta ladeledningen ut av kontakten (F).

• **MERK**

Royal 47RC kan være permanent koplet til laderen, uten at det er fare for overlading.

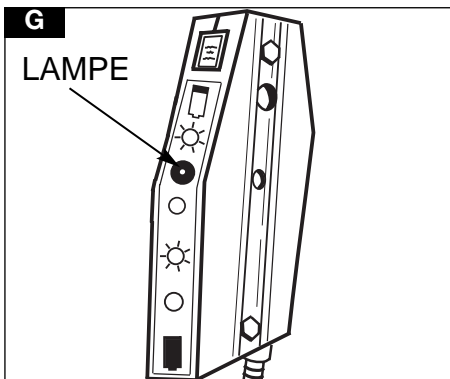

5. HVA LAMPEN VISER UNDER KLIPPING (G):

Konstant grønt lys = Batteriet 100 - 60%

Blinkende grønt lys = Batteriet 60 - 35%

Konstant gult lys = Batteriet 35 - 10%

Blinkende rødt lys = Batteriet 10 - 0%

6. KONSTANT RØDT LYS UNDER KLIPPING

- Når gressklipperen startes, mens motoren kommer opp i normal fart.
- Når gressklipperen stoppes, og bremsen koples inn.
- Gressklipperens motor er overbelastet - se "Slik klipper du gresset".
- Det er nødvendig å lade batteriet.
- **For å gi batteriet maksimal levetid Lad ALLTID opp batteriet med én gang etter bruk!**

BRUK - START OG STOPP

Start av gressklipperen

1. Påse at ladeledningen er koplet fra strømforsyningen og ladekontakten på gressklipperen/
2. Start alltid gressklipperen i kort gress eller på flatt underlag.

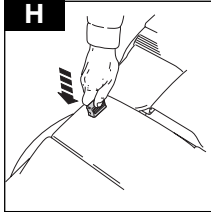

3. Sett sikkerhetsnøkkelen inn i hullet. **(H)**
4. Trekk inn operatørens kontrollspak **(OPC)** **(J)**.

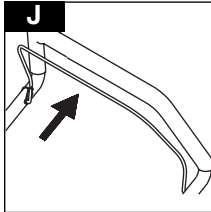

5. Fortsett med å holde operatørens kontrollspak (OPC) på plass og trykk på startknappen **(K)** på kontrollpanelet.

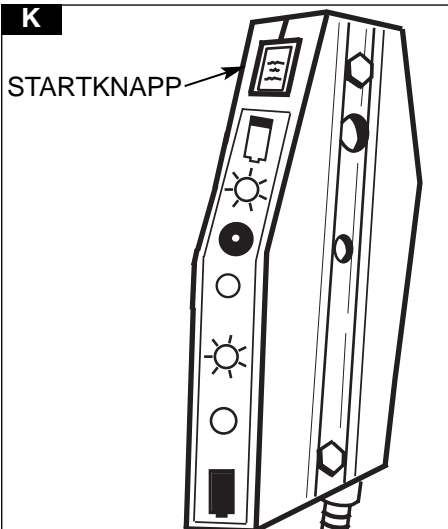

6. Slipp startknappen og fortsett med å holde operatørens kontrollspak (OPC) for å holde motoren i gang. **(J)**
7. Begynn å klippe når motoren er i normal fart.

Stopp av gressklipperen

1. Slipp operatørens kontrollspak (OPC). **(L)**
2. Ta ut sikkerhetsnøkkelen for å forhindre startung av maskinen når du går fra den. **(M)**
3. Lad alltid opp batteriet med én gang etter bruk!

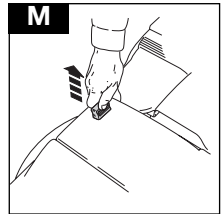
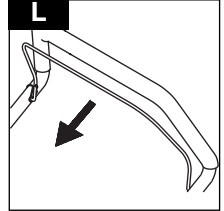

BRUK - KLIPPING

Slik klipper du

1. Begynn klippingen i utkanten av plenen og klipp langsetter plenen i striper, frem og tilbake (**N**).
2. Klipp to ganger i uken ved sterk vekst, det kan skade plenen om mer enn en tredjedel av gressets lengde klippes av om gangen, det kan dessuten føre til at gresset ikke samles opp ordentlig.

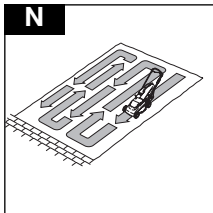

Rengjøre av utkastertuten

1. Hvis utkastertuten blir tilstoppet, må du gjøre følgende:
2. Ta ut sikkerhetsnøkkelen for å forhindre uforvarende starting.
3. Ta av gressoppsamleren og rengjør utkastertuten. (**P**)

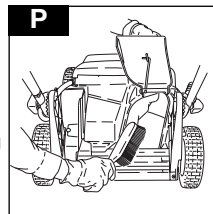

Merk:

Gressklipperen må ikke overbelastes

Når du klipper i langt, tykt gress, vil det hjelpe til med å redusere overbelastningen på motoren og å forhindre skade på gressklipperen, om du klipper én gang først med klippehøyden på høyeste innstilling, se **Klippehøyde**.

Transport

1. Ta ut nøkkelen for å forhindre uforvarende starting.
2. Fold håndtaket forsiktig ned.
3. Unngå å skade ledningen og displayet.

Justering av klippehøyden

1. Juster til den klippehøyden du vil ha, ved hjelp av spaken på høyre side av gressklipperen. (**O**)

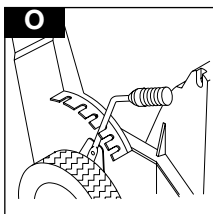

VEDLIKEHOLD

ADVARSEL!

Før du rengjør eller utfører service eller reparasjoner på gressklipperen, må sikkerhetsnøkkelen **ALLTID** tas ut for å forhindre uforvarende startning. Påse at ladeledningen er koplet fra.

VIKTIG

Du må aldri bruke vann til rengjøring av gressklipperen. Du må ikke vaske den med kjemikalier, inkludert bensin eller løsemidler - enkelte av disse kan ødelgge viktige deler av plast.

Rengjøring

1. Fjern gress under dekslet med en børste (Q1 & Q2).

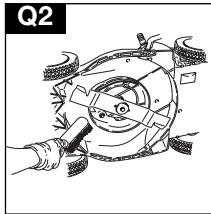
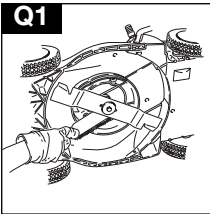

2. Fjern avklippet gress med en myk børste fra dekslet (Q3), området for justering av klippehøyden, oppsamleren og utkasterertuten (Q4).

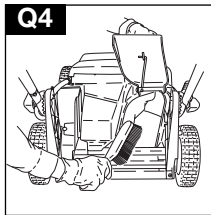
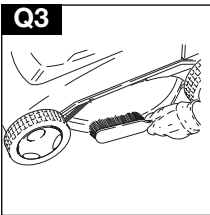

3. Tørk over utsiden av gressklipperen med en tørr klut.

Vær alltid forsiktig når du håndterer kniven - skarpe kanter kan forårsake skade.

BRUK HANSKER

Skift ut metallkniven etter 50 timers drift eller annethvert år, avhengig av hva som er oftest - uansett forfatning.

Hvis kniven er sprukket eller skadet, må den skiftes ut med en ny.

Klippesystem (R)

Fjerning av kniven

1. Bruk en skrunøkkel for å løsne knivbolten ved å skru mot klokken.
2. Fjern knivbolten, og kniven.
3. Kontroller at delene ikke er skadet og rengjør om nødvendig.

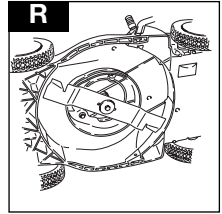

Montering av kniven

1. Monter kniven på maskinen slik at de skarpe kantene vender bort fra maskinen.
2. Monter knivbolten gjennom kniven.
3. Hold godt fast og trekk knivbolten godt til med en skrunøkkel. Ikke trekk til for hardt.

Skifte av batteri

1. Kontakt ditt lokale, godkjente servicesenter når det er nødvendig å skifte ut batteriene.
2. Du må ikke skifte ut batteriene selv.
3. Batteriene er forseglede blybatterier som inneholder etsende syre. Hvis syren skulle komme i kontakt med øynene, skylld grundig med rikelig med vann og søk legehjelp. Hvis syren kommer i kontakt med huden, skylld grundig med rikelig med vann og beskytt øynene mot eventuell sprut.

VEDLIKEHOLD

På slutten av sesongen

1. Skift ut kniv, bolter, muttere eller skruer, om nødvendig.
2. Rengjør gressklipperen grundig.

Oppbevaring av gressklipperen

1. Gressklipperen må ikke settes bort umiddelbart etter bruk.
2. Vent til motoren er avkjølt for å unngå potensiell brannfare.
3. Rengjør gressklipperen.
4. Gressklipperen bør oppbevares på et kjølig, tørt sted hvor den ikke kan ta skade.

Feilsøking

Gressklipperen vil ikke starte

1. **Påse at operatørens kontrollspak (OPC) står i startstillingen.**
2. Er sikkerhetsnøkkelen korrekt plassert?
3. Er batteriet utladet? - Lad opp batteriet - se side 4.
4. Kontroller at knivbolten er godt trukket til. En løs bolt kan gjøre det vanskelig å starte.
5. **Hvis gressklipperen fremdeles ikke vil starte** - ta ut sikkerhetsnøkkelen.
6. **RÅDFØR DEG MED DITT LOKALE GODKJENTE SERVICESENTER.**

Mangel på kraft i motoren og/eller overheting

1. Slipp operatørens kontrollspak (OPC) og ta ut sikkerhetsnøkkelen.
2. Er batteriet utladet? - Lad opp batteriet - se side 4.
3. Fjern avklippet gress og rusk rundt motoren og luftinntakene og under dekslet, inkludert utkasteruten.
4. **Hvis gressklipperen fremdeles mangler kraft og/eller overhetes**, - ta ut sikkerhetsnøkkelen.
5. **RÅDFØR DEG MED DITT LOKALE GODKJENTE SERVICESENTER.**

Kraftig vibrasjon

1. Slipp operatørens kontrollspak (OPC) og ta ut sikkerhetsnøkkelen.
2. Kontroller at kniven er montert på korrekt måte, se side 7.
3. Hvis kniven er skadet eller slitt, må den skiftes ut med en ny en.
4. **Hvis vibrasjonen vedvarer**, må sikkerhetsnøkkelen tas ut **øyeblikkelig**.
5. **RÅDFØR DEG MED DITT LOKALE GODKJENTE SERVICESENTER.**

MILJØINFORMASJON

Electrolux Outdoor Products produseres i henhold til et miljøhåndteringssystem (Environmental Management System) (ISO 14001) som benytter, hvor det er praktisk mulig, komponenter som er fremstilt på en måte som tar mest mulig hensyn til miljøet, i henhold til selskapets retningslinjer og med mulighet for gjenvinning (resirkulering) når produktets brukstid er slutt.

- Emballasjen kan gjenvinnes, og deler av plast er merket (hvor det er praktisk mulig) for kategorisert gjenvinning.
- Det må vises hensyn overfor miljøet når et produkt skal kastes.
- Om nødvendig ta kontakt med lokale myndigheter for mer informasjon.

KASTING AV BATTERIER

- Batteriet skal tas til et godkjent Servicesenter eller din lokale miljøstasjon (gjenvinningsstasjon).



Brukte batterier må **IKKE** kastes i husholdningsavfallet.



Bly/syre batterier kan være skadelige og skal kastes via godkjent gjenvinningsystem i henhold til europeisk regelverk.

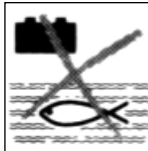

Batterier må **IKKE** kastes i vann.



Må **IKKE** brennes.

VAROTOIMENPITEET



Tämän ruohonleikkurin väärinkäyttö saattaa aiheuttaa vakavia vammoja käyttäjälle ja muille läsnäoleville! Varoituksia ja turvaohjeita täytyy noudattaa turvallisuussyistä ja ruohonleikkurin tehokkaan toiminnan varmistamiseksi. Ruohonleikkurin käyttäjä on vastuussa tässä oppaassa sekä itse ruohonleikkurissa esiintyvien varoitus- ja turvaohjeiden noudattamisesta. Älä koskaan käytä ruohonleikkuria, jos valmistajan ruohonkerääjä ja suojat eivät ole paikoillaan.

Husqvarna Royal 47RC - ruohonleikkureissa käytettyjen merkkien selitykset



Varoitus



Lue käyttöohjeet huolellisesti ja varmista, että ymmärrät koneen hallintalaitteiden käytön ja miten ne toimivat.



Pidä ruohonleikkuri aina maassa ruohoa leikatessasi. Kiviä saattaa singota ilmaan, mikäli ruohonleikkuria kallistetaan tai nostetaan.

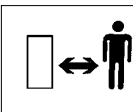

Varmista, ettei lähetyvillä ole muita ihmisiä. Älä käytä ruohonleikkuria, mikäli leikkausalueella on muita ihmisiä etenkin lapsia tai lemmikkieläimiä.



Sammuta kone! Irrota latausjohto virtalähteestä ennen kuin aloitat koneen säätämisen, puhdistuksen tai, jos johto on likainen tai vioittunut. Pidä johto ja terä erossa toisistaan.



Poista turva-avain ennen kuin ryhdyt kunnostus-, puhdistus- tai säätötoimiin tai jos jätät ruohonleikkurin valvomatta lyhyeksi aikaa.

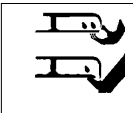

Ole varovainen leikkuuterien kanssa. Älä laita käsiä tai jalkoja pyörivän terän lähetyville.



Leikkuuterä pyörii vielä jonkin aikaa koneen sammuttamisen jälkeen. Odota kunnes kaikki koneen osat ovat täysin pysähtyneet ennen kuin kosketat niitä.



Älä käytä konetta sateella tai jätä ruohonleikkuria ulos sateeseen.

Yleistä:

1. Älä koskaan anna lasten tai sellaisten henkilöiden, jotka eivät ole perehtyneet näihin käyttöohjeisiin, käyttää tätä ruohonleikkuria. Paikalliset määräykset saattavat rajoittaa käyttäjän iän.
2. Käytä ruohonleikkuria ainoastaan näiden käyttöohjeiden mukaisesti ja ohjeissa esitettyihin käyttötarkoituksiin.
3. Älä koskaan käytä ruohonleikkuria väsyneenä, sairaana tai alkoholin, huumeiden tai lääkkeiden vaikutuksen alaisena.
4. Ruohonleikkuria käyttävä henkilö on vastuussa muille ihmisille tai heidän omaisuudelleen tapahtuneista vahingoista tai vaaratilanteista.

Esivalmistelut

1. Älä leikkaa nurmikkoa paljain jaloin tai sandaalit jalassa. Käytä aina asianmukaista vaateusta, hansikkaita ja tukevia kenkiä.
2. Varmista, ettei nurmikolla ole kepejä, kiviä, luuta, johtoja tai muuta roskaa, jotka voivat sinkoutua ruohonleikkurin teristä.
3. Tarkista aina silmämääräisesti ennen leikkurin käynnistämistä, etteivät terät, terän pultit ja leikkuulaite ole kuluneet tai vahingoittuneet. Vaihda kuluneet tai vahingoittuneet osat sekä kaikki kiinnittimet tasapainon varmistamiseksi.

Sähköturvallisuus

1. Tarkista latausjohto säännöllisesti viottumisten tai kulumisen varalta.
2. Älä käytä ruohonleikkuria, jos latausjohto ei ole hyvässä kunnossa.
3. Pidä lapset poissa ruohonleikkurin lähetyviltä, kun se on yhdistettynä virtalähteeseen, ts. ladattaessa ja tavallisen käytön aikana.
4. Jos leikkuuterä osuu kovaan esineeseen, pysäytä ruohonleikkuri ja poista turva-avain. Tarkista että leikkuuterä ei ole taipunut. Se aiheuttaa kovaa tärinää, joka voi aiheuttaa leikkuuterän löystymisen. Korjaa aina viat ennen ruohonleikkurin käyttöä.
5. Ennen kuin korjaat tai säädät konetta, pysäytä ruohonleikkuri ja poista turva-avain.
6. Älä koskaan jätä ruohonleikkuria vartioimatta turva-avaimen ollessa paikoillaan.

VAROTOIMENPITEET

Akun turvallisuus

1. Koneesa käytettäviä lyijyhappoakkuja ei tarvitse huoltaa. Akkujen sisältämä happo ei ole juoksevassa muodossa.
2. Käytetyt akut on vietävä niille tarkoitettulle kaatopaikalle.

Käyttö

1. Käytä ruohonleikkuria ainoastaan päivänvalossa tai hyvässä keinovalaistuksessa.
2. Vältä ruohonleikkurin käyttöä märällä nurmikolla.
3. Ole varovainen märällä nurmikolla, sillä saatat liukastua.
4. Ole erityisen varovainen rinteissä ja käytä luistamattomia jalkineita.
5. Leikkaa rinteet sivusuunnassa, ei ylös- ja alassuunnassa.
6. Ole erityisen varovainen vaihtaessasi suuntaa rinteissä. Älä koskaan juokse.
7. Penkereiden ja rinteiden leikkaaminen voi olla vaarallista. Älä käytä ruohonleikkuria penkereissä tai jyrkissä rinteissä.
8. Älä kävele takaperin leikatessasi nurmikkoa, sillä saatat kompastua.
9. Älä koskaan leikkaa nurmikkoa vetämällä leikkuria itseäsi kohti.
10. Pysäytä ruohonleikkuri ja poista turva-avain, kun siirrät ruohonleikkuria leikattavalle alueelle ja sieltä pois.
11. Älä koskaan käytä ruohonleikkuria, jos suojat ovat rikkoutuneet, tai jos ne puuttuvat.
12. Käynnistä aina ruohonleikkuri huolellisesti ja siten, että seisot riittävän kaukana leikkuuteristä.
13. Älä kallista ruohonleikkuria moottorin käydessä paitsi aloitettaessa ja lopetettaessa. Älä kuitenkaan kallista ruohonleikkuria enemmän kuin on ehdottoman välttämätöntä ja nosta vain käyttäjämästä pois päin oleva osa. Varmista aina että molemmat kädet ovat käynnistysasennossa ennen kuin lasket koneen maahan.
14. Älä seiso ruohon poistoaukon edessä käynnistäessäsi moottoria.
15. Älä pidä käsiäsi ruohon poistoaukon lähellä moottorin käydessä.
16. Älä koskaan nosta tai kanna ruohonleikkuria moottorin käydessä.

17. Pysäytä ruohonleikkuri ja poista turva-avain.

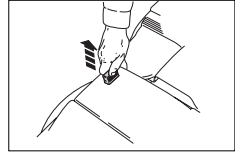

- ennen kuin jätät ruohonleikkurin vartioimatta;
- ennen kuin tarkistat tukoksen;
- ennen kuin tarkistat tai puhdistat leikkuria tai työskentelet sen parissa;
- jos osut johonkin. Älä käytä ruohonleikkuria uudestaan, ennen kuin olet varmistanut, että se on turvallinen käyttää;
- jos ruohonleikkuri alkaa täristä normaalista poikkeavasti, tarkista se välittömästi. Kova tärinä saattaa aiheuttaa henkilövahinkoja.

Jos turva-avainta ei oteta pois, laturin merkivalo vilkkuu toistuvasti noin 1 minuutin ajan.

Kunnossapito ja varastointi

1. Turvallisuussyistä on syytä varmistaa, että kaikki mutterit, pultit ja ruuvit ovat tiukasti kiinni.
2. Tarkista ruohonkerääjä säännöllisesti kulumien varalta.
3. Vaihda kuluneet tai vahingoittuneet osat turvallisuussyistä.
4. Käytä ainoastaan tähän koneeseen tarkoitettuja varateriä, terän pultteja, välilevyjä ja hihnapyörää.
5. Anna moottorin jäähtyä ennen kuin varastoit leikkurin suljettuun paikkaan,
6. Pidä moottori, akkulokero ja varastointialue vapaana ruhosta, lehdistä ja ylenmääräisestä rasvasta palovaaran vähentämiseksi.
7. Säätäessäsi ruohonleikkuria varo etteivät sormesi juutu liikkuvien terien ja koneen kiinteiden osien väliin.

Turvallinen kuljetus

1. Poista turva-avain jotta moottori ei käynnistyisi itsestään.
2. Taivuta kahva huolellisesti koneen päälle.
3. Varmista että johto ei ole jäänyt kiinni.

TUOTTEEN ARVOKILPI

B

Tuotenumero

Malli

Sarjanumero

Ostopäiväys

Ostopaikka

•Säilytä ostotodistuksena•

Koneessasi on hopeanvärinen/musta arvokilpi. Merkitse kuvan B osoittamat tiedot niille varatuille kohdille, jotta voit esittää tarvittavat tiedot tilatessasi varaosia tai pyytäessäsi neuvoa valtuutetusta huoltopisteestä, tai kun olet yhteydessä asiakaspalveluun.

KOKOONPANO-OHJEET

Kahva

1. Toimitettaessa ruohonleikkurin kahva on taitettu koneen päälle (C1).

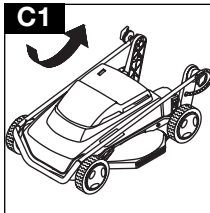

2. Löysennä ruohonleikkurin kummallakin puolella olevia kahvan säätimiä (C2) ja nosta kahva ylös.

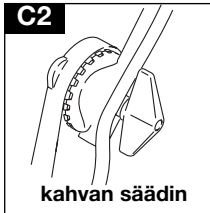

3. Säädä kahva sopivimpaan asentoon (C3) ja kiristä ruohonleikkurin kummallakin puolella olevat säätimet (C2).



4. Varmista että voimajohto ei ole jäänyt kahvojen tai kahvansäätimien puristukseen.

Ruohonkerääjän kiinnitys

1. Nosta suojaläppä ylös.
2. Aseta ruohonkerääjän poistoputken päälle.
3. Laske ruohonkerääjää alas, kunnes se on alakahvojen varassa ja laita suojaläppä ruohonkerääjän etuosan ylle. (D1)

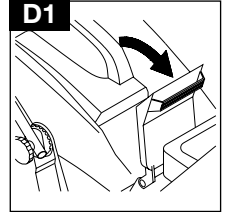

Ruohonkerääjän tyhjennys

1. Nosta kiinnittintä, kuten kuvassa on osoitettu (D2). Vapauta koukku kiinnittimestä.
2. Heilauta ruohonkerääjän kansi auki ja poista ruohot. (D2)

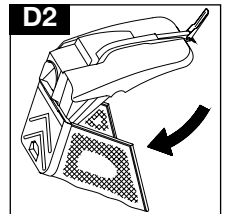

Huom:
Varmista, ettei suojaläppän ja ruohonkerääjän väliin jää tyhjää tilaa.

Ruohonleikkuria voidaan käyttää ilman ruohonkerääjää, mikäli ruohonkeräys ei ole tarpeellista.
Varmista, että suojaläppä on kiinni kokonaan.

AKUN LATAUS

LATAA AKKU

- Ennen ensimmäistä käyttökertaa
- Jos käytät ruohonleikkuriasi vain kerran kuukaudessa.
- Lataa akku **AINA** välittömästi käytön jälkeen!

1. Poista turva-avain (E).

(Jos turva-avainta ei oteta pois, laturin merkkivalo vilkkuu toistuvasti noin 1 minuutin ajan.)

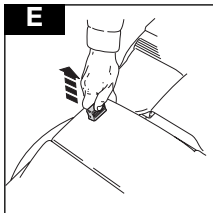

2. Yhdistä latausjohto pistorasiaan.(F)

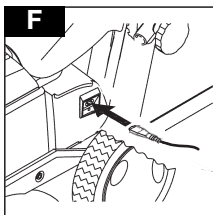

3. Yhdistä latausjohto virtalähteeseen ja kytkä virta päälle.

4. LADATESSA NÄKYVÄT SEURAAVAT VALOT (G):

Punainen vilkkuvalo = Akku 0 - 5%

Tasainen keltainen valo = Akku 5 -30%

Vihreä vilkkuvalo = Akku 30 - 60%

Tasainen vihreä valo = Akku 60 -100%

- Noin 16 tuntia täyteen lataukseen.
- Lataus on käyttökelpoinen tasaisen tai vilkkuvan vihreän valon palaessa.
- Kun lataus on tehty, kytkä virta pois ja irrota latausjohto pistorasiasta.(F).
- **HUOM.**
- ROYAL 47RC voidaan jättää lataukseen virran ollessa päällä ilman yllilatauksen vaaraa.

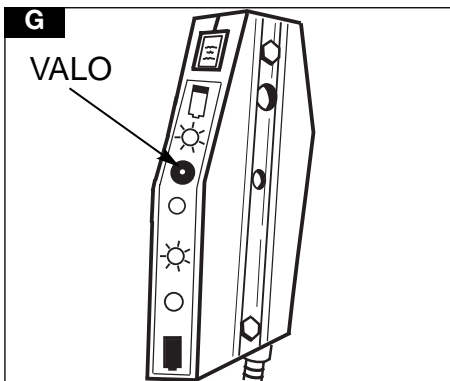

5. MITÄ VALOT TARKOITAVAT LEIKKAUKSEN AIKANA (G):

Tasainen vihreä valo = Akku 100 - 60%

Vihreä vilkkuvalo = Akku 60 - 35%

Tasainen keltainen valo = Akku 35 - 10%

Punainen vilkkuvalo = Akku 10 - 0%

6. TASAINEN PUNAINEN VALO LEIKATESSA

- Ruohonleikkuria käynnistettäessä ennen kuin moottori saavuttaa normaalinopeuden.
- Ruohonleikkuria pysäytettäessä ja jarrutettaessa.
- Ruohonleikkuri on ylikuormitettu - kts. "Kuinka leikataan".
- Akku tarvitsee latauksen.
- **Pidennä akun kestoikää Lataa akku AINA välittömästi käytön jälkeen!**

KÄYTTÖ - KÄYNNISTYS JA SAMMUTUS

Ruohonleikkurin käynnistys

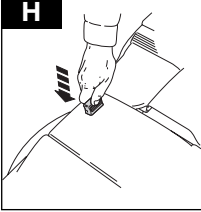
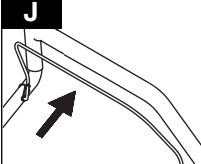
1. Varmista että latausjohto on irrotettu ruohonleikkurin latauspistokkeesta.
2. Aloita aina leikkaus lyhyessä ruohossa tai tasaisella pinnalla. 
3. Työnnä turva-avain aukkoon.(H)
4. Vedä ohjauskahvan (OPC) vipua. (J) 
5. Jatka OPC-vivun pitämistä paikallaan ja paina kojelaudassa olevaa käynnistinnappia (K).

Ruohonleikkurin pysäyttäminen

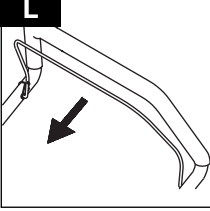
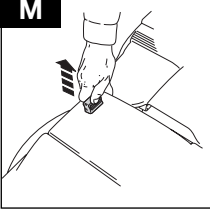
1. Päästä OPC-vipu irti.(L) 
2. Poista turva-avain estääksesi koneen käynnistymisen, kun jätät sen. (M) 
3. Lataa aina akku välittömästi käytön jälkeen

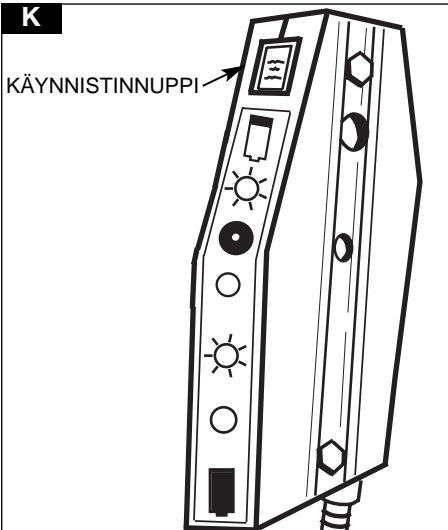

6. Päästä käynnistinnappi irti, pidä kiinni OPC-vivusta ja annat moottorin käydä (J).
7. Aloita ruohon leikkaaminen, kun moottorin nopeus on normaali.

KÄYTTÖ - LEIKKAAMINEN

Ruohon leikkaaminen

1. Aloita leikkaaminen nurmialueen ulkoreunalta, ja leikkaa pitkiittäin vuorotellen kumpaankin suuntaan **(N)**.
2. Leikkaa nurmikko kaksi kertaa viikossa kasvuaikana. Nurmikko kärsii, jos enemmän kuin yksi kolmasosa sen pituudesta leikataan kerralla ja myös ruohon keruu hankaloituu.

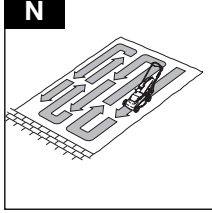

Poistokourun tyhjennys

1. Jos poistokouru tukkeutuu, toimi seuraavasti:
2. Poista turva-avain aiheettoman käynnistyksen välttämiseksi.
3. Irrota ruohonkerääjä ja puhdista poistokouru. **(P)**

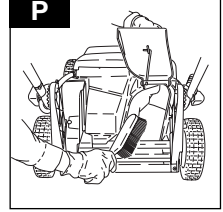

Huomaa:-

Älä ylikuormita ruohonleikkuriasi

Kun leikkaat pitkää ruohoa, leikkauskorkeus asetetaan korkeimpaan asentoon, katso **Leikkauskorkeus**. Tämä vähentää moottorin ylikuormitusta ja estää ruohonleikkuriasi viottumasta.

Kuljetus

1. Irrota avain aiheettoman käynnistyksen välttämiseksi.
2. Taivuta kahva varoen.
3. Varo vahingoittamasta johtoa ja näyttöä

Leikkauskorkeuden säätö

1. Säädä haluamasi leikkauskorkeus ruohonleikkurin oikealla puolella sijaitsevalla vivulla. **(O)**

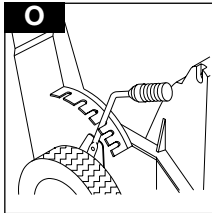

KUNNOSSAPITO

VAROITUS!

Ennen ruohonleikkurin puhdistusta, huoltoa tai korjausta, poista **AINA** turva-avain aiheettoman käynnistykseen estämiseksi. Varmista että latausjohto on irrotettu.

TÄRKEÄÄ

Älä koskaan käytä vettä ruohonleikkurisi puhdistukseen. Älä myöskään käytä kemikaaleja, bensiiniä tai liuottimia, sillä ne saattavat vahingoittaa tärkeitä muoviosia.

Puhdistus

1. Puhdista ruoho kotelon alta harjalla (**Q1** & **Q2**).

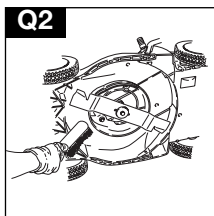
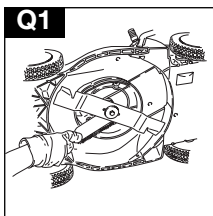

2. Irrota leikkuujäte leikkurin päältä (**Q3**), leikkaukorkeuden säätöalueelta, ruohonkerääjästä ja poistokourusta (**Q4**).

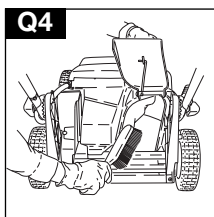
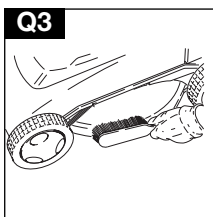

3. Pyyhi ruohonleikkurin ulkopinta kuivalla rätillä.

Käsittele terää varovasti - terävät reunat saattavat aiheuttaa vahinkoa.

KÄYTÄ HANSIKKAITA

Vaihda metalliterä 50 leikkaustunnin tai 2 vuoden jälkeen, riippumatta sen kunnosta.

Jos terä on haljennut tai muuten vahingoittunut, vaihda se uuteen.

Leikkausjärjestelmä (R)

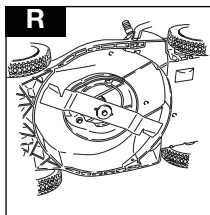

Terän irrotus

1. Löysennä pultti kääntämällä sitä vastapäivään ruuviavaimella.
2. Irrota terän pultti, terä ja välilevy
3. Tarkista, etteivät ne ole vahingoittuneet ja puhdista tarvittaessa.

Terän kiinnitys

1. Kiinnitä terä ruohonleikkuriin niin, että terävät reunat osoittavat pois päin leikkurista.
2. Laita terän pultti takaisin terän ja välilevyn lävitse.
3. Pitele lujasti kiinni pultista ja kiristä se ruuviavaimella. Älä kiristä liikaa.

Akun vaihto

1. Ota yhteyttä paikalliseen valtuutettuun huoltopisteeseen, kun akut täytyy vaihtaa uusiin.
2. Älä vaihda akkuja itse.
3. Leikkurissa olevat akut ovat lyijyhappoakkuja, joita ei tarvitse huoltaa. Niiden käsittelyssä on kuitenkin noudatettava varovaisuutta ja annettuja ohjeita.

KUNNOSSAPITO

Käyttökauden loputtua

1. Vaihda terä, pultit, mutterit tai ruuvit tarvittaessa.
2. Puhdista ruohonleikkuri huolella.

Ruohonleikkurin varastointi

1. Laita ruohonleikkuri varastoon välittömästi käytön jälkeen.
2. Odota kunnes moottori on jäähtynyt välttyäkseen mahdolliselta tulipalon vaaralta.
3. Puhdista ruohonleikkuri.
4. Säilytä viileässä, kuivassa paikassa, missä leikkuri ei pääse vahingoittumaan.

Vianetsintä

Ruohonleikkuri ei käynnisty

1. **Varmista, että OPC -vipu on aloitusasennossa.**
2. Onko turva-avain asetettu oikein.
3. Onko akku tyhjä? - kts. Sivu 4: Akun lataus.
4. Tarkista, että terän pultti on kiinni.
5. **Jos ruohonleikkuri ei käynnisty** - poista turva-avain.
6. **OTA YHTEYS PAIKALLISEEN VALTUUTETTUUN HUOLTOPISTEeseen.**

Tehoton moottori ja/tai ylikuuminen

1. Vapauta OPC-vipu ja poista turva-avain.
2. Onko akku tyhjä? - kts. Sivu 4: Akun lataus.
3. Poista leikkuujäte ja roskat moottorin ja tuuletusaukkojen ympäriltä sekä kannen alta ja kourusta.
4. **Jos ruohonleikkuri on vielä tehoton ja/tai ylikuuminen** - poista turva-avain.
5. **OTA YHTEYS PAIKALLISEEN VALTUUTETTUUN HUOLTOPISTEeseen.**

Liiallinen värinä

1. Vapauta OPC-vipu ja poista turva-avain.
2. Tarkista että terä on asennettu oikein - kts. Sivu 7.
3. Jos leikkuuterä on viottunut tai kulunut, vaihda uusi tilalle.
4. **Jos värinä jatkuu**, poista turva-avain välittömästi.
5. **OTA YHTEYS PAIKALLISEEN VALTUUTETTUUN HUOLTOPISTEeseen.**

YMPÄRISTÖTIETOA

Electrolux Outdoor Products 'n tuotteet on valmistettu ISO 14001-ympäristöjärjestelmän mukaisesti. Tuotteet on valmistettu mahdollisimman ympäristöystävällisistä osista Electrolux OY:n toimintaohjeiden mukaisesti. Tuotteet voidaan hävittää kierrättämällä.

- Pakkausmateriaalit ovat kierrätettäviä. Muoviosissa kierrätysmerkinnät lajitteleva varten.
- Ota ympäristöasiat huomioon hävittäessäsi tuotetta.
- Mikäli tarpeen, paikalliset viranomaiset antavat hävittämistä koskevia neuvoja.

AKUN HÄVITTÄMINEN

- Akku tulisi viedä hyväksytyyn huoltopisteeseen tai paikalliseen kierrätyskeskukseen.



ÄLÄ hävitä käytettyä akkua talousjätteiden mukana

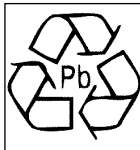

Lyijy/happoakut saattavat olla vahingollisia ja ne tulee hävittää hyväksytyjä menetelmiä noudattaen Euroopan määräysten mukaisesti

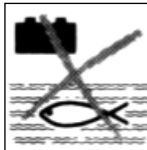

ÄLÄ hävitä akkua vesistöön.



El saa polttaa

SÄKERHETSFÖRESKRIFTER



Om denna gräsklippare inte används på rätt sätt kan den vara farlig! Denna gräsklippare kan orsaka allvarliga skador på den person som kör den och andra; du måste följa alla varningar och säkerhetsinstruktioner så att du använder den på det mest säkra och effektiva sättet. Det åligger den som använder gräsklipparen att följa alla varningar och säkerhetsinstruktioner i denna handbok och på gräsklipparen. Använd aldrig gräsklipparen om inte tillverkarens gräsuppsamlingslåda eller skydd har monterats.

Förklaring av symboler på din Husqvarna Royal 47RC



Varning



Läs användarinstruktionerna noggrant så att Du säkert förstår alla reglage och deras funktioner.



Håll alltid gräsklipparen på marken när du klipper. Om du lutar eller lyfter gräsklipparen kan stenar kastas ut.

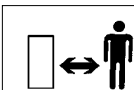

Håll åskådare på avstånd. Klipp inte när personer, speciellt barn, befinner sig inom klippområdet.

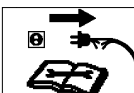

Slå ifrån!! Avlägsna laddningskabeln från eluttaget innan Du justerar och rengör eller om kabeln är hoptrasslad eller skadad. Håll kabeln borta från kniven.

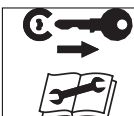

Ta ur säkerhetsnyckeln innan Du påbörjat underhåll, service och justering eller om Du skall lämna klipparen utan tillsyn under en tid.



Var försiktig med fötter och händer. Kom inte för nära den roterande kniven med dina tår eller fingrar.



Kniven fortsätter att rotera efter det att maskinen har slagits ifrån. Vänta tills alla maskinkomponenter har helt stannat innan Du rör dem.



Klipp inte gräs när det regnar och lämna inte gräsklipparen utomhus i regn.

Allmänt

1. Låt aldrig barn eller personer som inte känner till dessa instruktioner använda gräsklipparen. Lokala bestämmelser kan begränsa ålder på den som kör maskinen.
2. Använd gräsklipparen endast på det sätt och för de funktioner som beskrivs i dessa instruktioner.
3. Kör aldrig gräsklipparen när du är trött, sjuk eller har intagit alkohol, droger eller medicin.
4. Den som kör eller använder gräsklipparen är ansvarig för olyckor där andra personer eller deras egendom är inblandade.

Förberedelse

1. Klipp aldrig gräs barfota eller i öppna sandaler. Använd alltid lämpliga kläder, handskar och kraftiga skor.
2. Se till att gräsmattan är fri från pinnar, stenar, ben, stältråd och skräp; de kan kastas ut av kniven.
3. Innan du startar, gör en visuell inspektion för att kontrollera att kniven, knivbult och knivfäste inte är slitna eller skadade. Byt ut slitna eller skadade delar tillsammans med deras fastsättningsanordningar i hela satser för att bevara balansen.

Elektrisk säkerhet

1. Kontrollera laddningskabeln med jämna mellanrum för skador eller försämring på grund av ålder.
2. Använd inte gräsklipparen om laddningskabeln inte är i gott skick.
3. Håll barn borta från gräsklipparen när den är ansluten till en kraftkälla t ex vid laddning eller vid normal drift.
4. Om kniven träffar ett hårt föremål, stanna gräsklipparen och ta ur säkerhetsnyckeln. Kontrollera att knivaxeln inte har böjts. Detta kan framkalla allvarliga vibrationer och resultera i att kniven arbetar sig lös. Reparera skador innan Du använder gräsklipparen igen.
5. Innan Du utför några reparationer eller justeringar, stanna gräsklipparen och ta ur säkerhetsnyckeln.
6. Lämna aldrig gräsklipparen utan tillsyn med säkerhetsnyckeln på plats.

SÄKERHETSFÖRESKRIFTER

Batterisäkerhet

1. Batterierna är förseglade blyackumulatörer som innehåller en frätande syra. Om Du får syra på huden eller i Dina ögon, tvätta bort den omedelbart och sök råd från läkare.
2. Batterier som inte längre är användbara måste tas till en plats för återvinning av batterier.

Användning

1. Använd gräsklipparen endast i dagsljus eller i bra artificiellt ljus.
2. Undvik att köra din gräsklippare i vått gräs om det är möjligt.
3. Var försiktig med vått gräs, du kan tappa föttestet.
4. Var extra försiktig på sluttningar och använd skor som inte slinter.
5. Klipp gräs på sluttningar utmed sluttningen, aldrig upp och ner.
6. Var extra försiktig när du byter riktning på sluttningar. Gå - spring aldrig.
7. Gräsklippning på vallar eller sluttningar kan vara farligt. Klipp inte gräs på vallar eller i branta sluttningar.
8. Gå inte baklänges när du klipper, du kan snubbla.
9. Klipp aldrig gräs genom att dra gräsklipparen mot dig.
10. Stanna gräsklipparen och ta ur säkerhetsnyckeln innan Du flyttar gräsklipparen över ytor som inte är gräs eller när Du transporterar gräsklipparen till och från det område som skall klippas.
11. Kör aldrig gräsklipparen med skadade skydd eller utan att skydden är på plats.
12. Koppla bort kniven och drivningen innan du startar.
13. Tippa inte gräsklipparen när motorn är igång för utom när Du startar eller stannar. I detta fall, tippa inte mer än absolut nödvändigt och lyft endast den del som vätter från operatören. Se alltid till att Du har båda händerna i köräge när Du för tillbaka gräsklipparen till marken.
14. Stå inte framför gräsutskjutningskanalen när Du startar motorn.
15. Håll händerna borta från gräsutskjutningskanalen när motorn är igång.
16. Lyft aldrig upp eller bär en gräsklippare med motorn igång.

17. Stanna gräsklipparen och ta ur säkerhetsnyckeln.

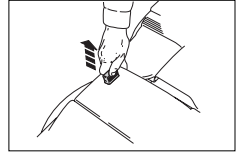

- innan du lämnar gräsklipparen utan uppsikt för kortare eller längre tid;
- innan du tar bort något som blockerar;
- innan du kontrollerar, rengör eller arbetar på maskinen;
- om du kör på något. Använd inte gräsklipparen förrän du är säker på att hela maskinen är i säkert skick för vidare körning;
- om gräsklipparen börjar vibrera onormalt. Kontrollera omedelbart. Stora vibrationer kan försäkra skador.

Om säkerhetsnyckeln inte avlägsnas kommer batteriladdaren att avge upprepad dubbelblikar under cirka en minut.

Underhåll och undanställning

1. Se till att alla muttrar, bultar och skruvar är ordentligt åtdragna för att vara säkra på att gräsklipparen är säkra att köra.
2. Kontrollera ofta gräsuppsamlingslådan/gräspåsen för slitage och försämring.
3. Byt ut slitna eller skadade delar av säkerhetsskäl.
4. Använd endast original delar som specificeras för produkten.
5. Låt motorn svalna innan Du ställer undan den för förvaring.
6. För att minska brandrisken, håll motorn, batterifacket och förvaringsplatsen fria från gräs, löv eller överskott av smörjfett.
7. Var försiktig vid justering av maskinen för att förhindra att dina fingrar fastnar mellan rörliga kniv och fasta delar på maskinen.

Transportsäkerhet

1. Ta ur säkerhetsnyckeln för att förhindra att motorn startar oavsiktligt.
2. Vik försiktigt handtagen in mot maskinen.
3. Se till att kabeln inte kommit i kläm.

IDENTIFIERINGSETIKETT

B

Produktnummer

Modell

Serie

Inköpsdatum

Inköpsställe

•Behåll denna som kvitto på inköpet•

Din produkt har en unik identifieringsetikett tryckt i silver och svart.

Notera maskinens nummer och datum i vidstående ruta B för att ha rätt produktinformation när du kontaktar godkänd serviceverkstad eller vår kundtjänst.

MONTERINGSINSTRUKTIONER

Montering av handtag

1. Din maskin är försedd med två handtag som är fällda över maskinen. **(C1)**

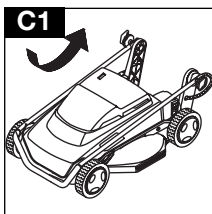

2. Lossa handtagets justeringskruvar **(C2)** på båda sidorna av maskinen och lyft upp handtagsenheten.



3. Placera handtagsenheten i det bekvämaste läget för dig **(C3)** och dra åt handtagets justeringskruvar **(C2)** på båda sidorna av maskinen.



4. Se till att kraftkabeln inte kommit i kläm mellan handtagen och justeringsandordningen för handtaget.

Montering av gräsupsamlare

1. Lyft upp säkerhetsluckan.
2. Placera gräsupsamlaren över utblåsningskanalen.
3. Sänk ner gräsupsamlaren tills den vilar på den undre delen av handtaget och placera säkerhetsluckan över den främre delen av gräsupsamlaren **(D1)**.

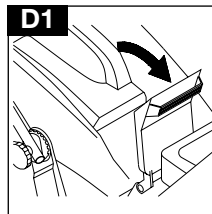

Tömning av gräsupsamlaren

1. Lyft upp hållaren som visas i **(D2)**. Frigör haken från hållaren.
2. Sväng upp övre delen av gräsupsamlaren och avlägsna gräsclippen **(D2)**.

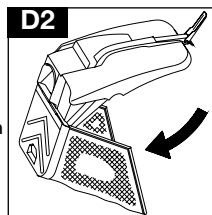

OBS:

Se till att det inte finns någon öppning mellan säkerhetsklaffen i och gräsupsamlingslådan.

När du inte behöver samla upp gräset kan du använda gräsclipparen utan gräsupsamlingslåda.

Se till att säkerhetsklaffen är helt stängd.

BATTERILADDNING

LADDNING AV BATTERI

- Innan gräsklipparen användes för första gången.
- Om Din gräsklippare inte har använts under mer än en månad.
- Ladda **ALLTID** batteriet omedelbart efter användning!

1. Ta ur säkerhetsnyckeln (E).

(Om säkerhetsnyckeln inte avlägsnas kommer batteriladdaren att avge upprepade dubbelblinker under cirka en minut.)

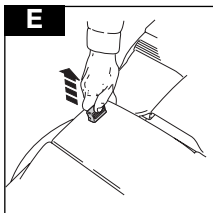

2. Anslut laddningskabeln till uttaget (F).

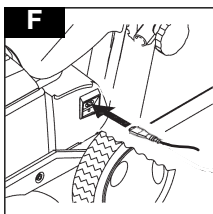

3. Anslut laddningskabeln till kraftuttaget och slå till.

4. VAD LJUSEN VISAR UNDER LADDNING (G)

Blinkande rött ljus = Batteri 0-5%

Fast gult ljus = Batteri 5-30%

Blinkande gult ljus = Batteri 30-60%

Fast grönt ljus = Batteri 60-100%

- Tid till full laddning: ca 16 timmar.
- Det finns en användbar laddning när ljuset är fast grönt eller blinkande grönt.
- När laddningen är klar: slå från vid kraftuttaget och avlägsna laddningskabeln från uttaget (F).
- **OBS**

Royal 47RC kan lämnas permanent ansluten till laddaren, med laddaren påslagen, utan risk för överladdning.

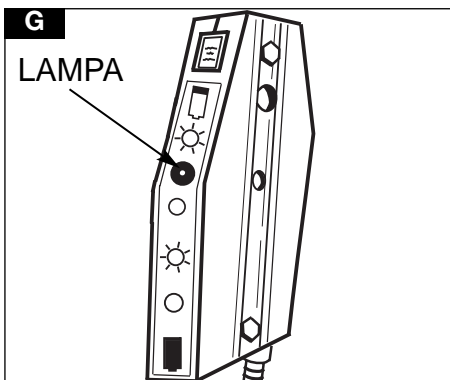

5. VAD LJUSEN VISAR VID KLIPPNING (G):

Fast grönt ljus = Batteri 100-60%

Blinkande grönt ljus = Batteri 60-35%

Fast gult ljus = Batteri 35-10%

Blinkande gult ljus = Batteri 10-0%

6. FAST RÖTT LJUS VID KLIPPNING

- Vid start av gräsklipparen medan motorn kommer upp till normalt varvtal.
- Vid stopp av gräsklipparen när bromsen är inkopplad.
- Gräsklipparmotorn är överbelastad - se "Hur man klipper".
- Batterierna behöver laddas.
- **För maximalt livslängd på batteriet: Ladda ALLTID batteriet omedelbart efter användning!**

KÖRNING - START OCH STOPP

Hur man startar gräsklipparen

1. Se till att laddningskabeln är bortkopplad från eluttaget och laddningsuttaget på gräsklipparen.
2. Starta alltid gräsklipparen i kort gräs eller på en plan yta.
3. Sätt in säkerhetsnyckeln i spåret (H).
4. Drag i säkerhetshandtaget (OPC-handtaget)(J).
5. Fortsätt att hålla OPC-handtaget i läge och tryck på startknappen (K) på kontrollpanelen.

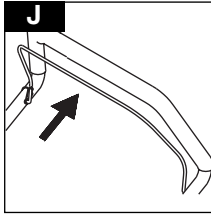
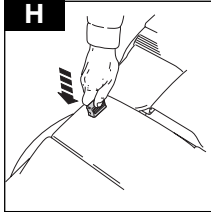

Hur man stannar gräsklipparen

1. Frisläpp OPC-handtaget (L).
2. Ta ur säkerhetsnyckeln för att förhindra oavsiktlig start när Du lämnar maskinen (M).
3. Ladda ALLTID batteriet omedelbart efter användning!

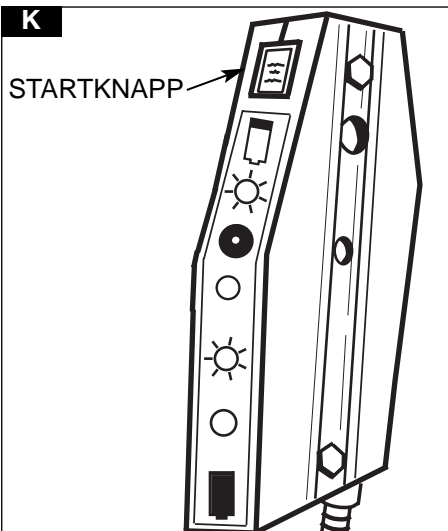
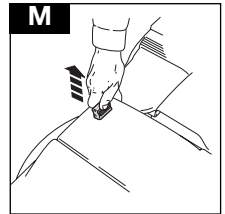
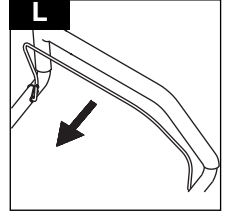

6. Släpp upp startknappen och fortsätt att hålla i OPC-handtaget för att hålla motorn igång (J).
7. Börja klipp när motorn har kommit upp i normalt varvtal.

KÖRNING - GRÄSKLIPPNING

Hur man klipper gräset

1. Börja klipp från gräsmattans yttre kant och klipp i strimmor fram och tillbaka. **(N)**

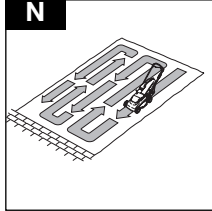

2. Klipp gräset två gånger i veckan medan det växer.

Det är inte bra för din gräsmatta om du klipper mer än en tredjedel av dess längd vid ett tillfälle och det kan också vara svårt att samla upp gräsklipppet.

Observera:

Överbelasta inte Din gräsklippare

När Du kör i långt gräs, klipp först med klipphöjden i sin högsta inställning, se avsnittet **Klipphöjd**, vilket hjälper att minska belastningen på motorn och förhindrar skador på Din gräsklippare.

Justering av klipphöjden

1. Ställ in den önskade klipphöjden med hjälp av spaken på gräsklipparens högra sida **(O)**.

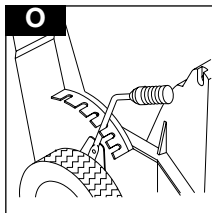

Rengöring av utblåsningskanalen

1. Om utblåsningskanalen täpps till, följ denna instruktion:
2. Ta ur säkerhetsnyckeln för att förhindra oavsiktlig start.
3. Avlägsna gräsuppsamlaren och rengör utblåsningskanalen **(P)**.

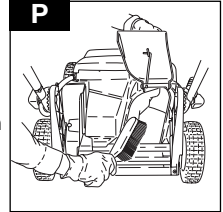

Transport

1. Ta ur säkerhetsnyckeln för att förhindra oavsiktlig start.
2. Vik omsorgsfullt ihop handtaget.
3. Undvik att skada kabeln och skärmen.

UNDERHÅLL

VARNING!

Före rengöring, service eller reparation av gräsklipparen, ta **ALLTID** ur säkerhetsnyckeln för att förhindra oavsiktlig start. Se till att laddningskabeln har kopplats bort.

VIKTIGT

Använd aldrig vatten för rengöring av din gräsklippare. Rengör inte med kemikalier, inklusive bensin, eller lösningsmedel - vissa av dessa kan förstöra viktiga plastdetaljer.

Rengöring

1. Avlägsna gräs under kåpan med en borste (Q1 & Q2).

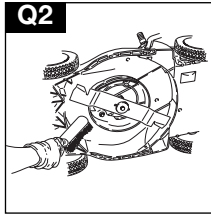
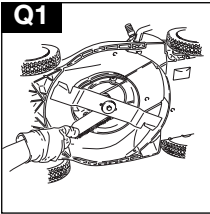

2. Använd en mjuk borste för att avlägsna gräsklipp från täckplåten (Q3), justeringsområdet för klipphöjd, gräsuppsamlaren och utblåsningskanalen (Q4).

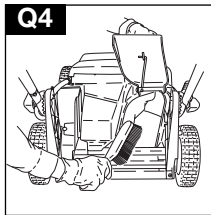
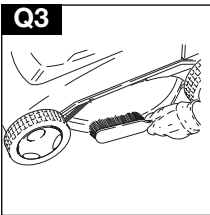

3. Torka av alla ytor på din gräsklippare med en torr trasa.

Hantera alltid kniven med försiktighet - vassa eggarna kan orsaka skador.

ANVÄND HANDSKAR

Byt ut dina knivar efter 50 timmars klippning eller vartannat år beroende på vilket som kommer först - oberoende av deras kondition.

Om kniven har sprickor eller är skadad byt ut den mot en ny.

Klippsystem (R)

Demontering av kniv

1. Använd en skiftnyckel för att lossa knivbulten genom att vrida den moturs.
2. Avlägsna knivbulten, kniven och mellanläggsbrickan
3. Kontrollera för skador och rengör om så behövs.

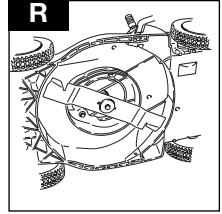

Montering av kniv

1. Montera kniven på maskinen med de vassa eggarna bort från maskinen.
2. Sätt tillbaka knivbulten genom kniven och mellanläggsbrickan.
3. Håll fast och dra åt knivbulten ordentligt med en skiftnyckel. Dra inte åt för hårt.

Batteribyte

1. Kontakta Din lokala, godkända serviceverkstad när batterierna behöver bytas ut.
2. Byt inte batterierna själv.
3. Batterierna är förseglade blyackumulatorer som innehåller en frätande syra. Om syran skulle komma i kontakt med Dina ögon, spola rikligt med vatten och sök medicinsk hjälp. Om Du får syra på huden, tvätta bort den och skölj rikligt med vatten och skydda ögonen från stänk.

UNDERHÅLL

När gräsklippningssäsongen är slut

1. Byt ut kniv, bultar, muttrar eller skruvar om så behövs.
2. Rengör din gräsklippare omsorgsfullt.

Hur du förvarar din gräsklippare

1. Ställ inte undan din gräsklippare omedelbart efter det att du använt den.
2. Vänta tills motorn har svalnat för att undvika risk för eldsvåda.
3. Rengör din gräsklippare.
4. Lagra den på en sval, torr plats där din gräsklippare är skyddad från skador.

Felsökning

Gräsklipparen vill inte starta

1. **Se till att OPC-handtaget är i startläge.**
2. Är säkerhetsnyckeln rätt insatt?
3. Är batteriet urladdat? - Ladda batteriet, se sidan 4.
4. Kontrollera att knivbultarna är åtdragna. En bult som är lös kan orsaka svårigheter att starta.
5. **Om gräsklipparen fortfarande inte vill starta** - ta ur säkerhetsnyckeln.
6. **KONTAKTA DIN LOKALA AUKTORISERADE SERVICEVERKSTAD.**

Ingen motorstyrka och/eller överhettning

1. Släpp upp OPC-spaken och ta ur säkerhetsnyckeln.
2. Är batteriet urladdat? - Ladda batteriet, se sidan 4.
3. Avlägsna gräsklipp och skräp från motorn och luftintagen samt från undersidan på kåpan inkl. kanalen.
4. **Om gräsklipparen fortfarande inte har någon motorstyrka och/eller överhettas** - ta ur säkerhetsnyckeln.
5. **KONTAKTA DIN LOKALA AUKTORISERADE SERVICEVERKSTAD.**

För stora vibrationer

1. Släpp upp OPC-spaken och ta ur säkerhetsnyckeln.
2. Kontrollera att kniven är korrekt monterad, se sidan 7.
3. Om kniven är skadad eller sliten, byt ut den mot en ny.
4. **Om vibrationerna kvarstår** - ta ur säkerhetsnyckeln.
5. **KONTAKTA DIN LOKALA AUKTORISERADE SERVICEVERKSTAD.**

MILJÖINFORMATION

Electrolux produkter för användning utomhus tillverkas enligt ett miljöstyrningssystem (ISO 14001) där vi, när så är praktiskt möjligt, använder komponenter som tillverkas enligt företagets metoder på ett sätt som tar hänsyn till miljömässiga faktorer och med möjlighet för återvinning när produkten ej längre är användbar.

- Förpackningen kan återvinnas och plastdelarna har märkts (där så är praktiskt möjligt) för sortering för återvinning.
- Man måste ta hänsyn till miljön när man gör sig av med en produkt som ej längre är användbar.
- Om är nödvändigt, kontakta Din lokala myndighet för information om hur Du skall göra dig av med produkten.

BORTSKAFFNING AV BATTERI

- Batteriet skall lämnas in till en godkänd servicedepå eller till Din lokala återvinningsstation.



Lägg **INTE** ett använt batteri tillsammans med hushållssopor



Bly/syra-batterier kan vara skadliga och skall bortskaffas genom ett godkänt återvinningsföretag i enlighet med europeiska bestämmelser.

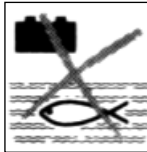

Kasta aldrig batterier i vattendrag.



Får ej förbrännas.

SIKKERHEDSREGLER



Hvis denne plæneklipper ikke anvendes korrekt, kan den være farlig! Denne plæneklipper kan forårsage alvorlige skader på brugeren og andre, og advarsler og sikkerhedsforeskrifter skal følges for at garantere, sikkerhed og effektivitet ved brug af denne plæneklipper. Brugeren er ansvarlig for at følge de advarsels- og sikkerhedsforeskrifter, der er angivet i denne brugsvejledning og på plæneklipperen. Benyt aldrig plæneklipperen, hvis ikke den opsamler og de skærme, der medfølger fra producenten, er monteret.

Forklaring på symboler på Deres Husqvarna Royal 47RC



Advarsel



Læs brugsvejledningen omhyggeligt, så De lærer betjeningsgrebene og deres funktioner at kende.



Hold altid plæneklipperen på jorden, når De slår græs. De kan risikere, at der kastes sten ud, hvis De vipper eller løfter plæneklipperen.

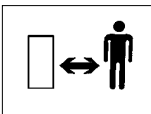

Hold tilskuere væk. Slå ikke græs, mens der er folk, specielt børn eller kæledyr på det område, hvor græsset skal slås.

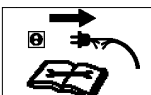

Sluk plæneklipperen! Tag ledningen til batteriladeren ud af netstikket, inden De foretager justeringer eller rengøring, eller hvis ledningen er sammenfiltret eller beskadiget. Sørg for at holde ledningen fri af kniven.



Tag sikkerhedsnøglen ud, inden De foretager vedligeholdelse, rengøring eller justeringer, eller hvis plæneklipperen ikke skal bruges i et stykke tid.



Pas på at De ikke får skåret tæer eller hænder af. Lad ikke hænder eller fødder komme i nærheden af en roterende kniv.



Kniven bliver ved med at rotere, selvom plæneklipperen slukkes. Vent, til alle maskinkomponenter står helt stille, inden De rører ved dem.



De bør ikke klippe græs i regnvejr eller lade plæneklipperen stå udenfor, når det regner.

Generelt

1. Lad aldrig børn eller folk, som ikke er bekendte med disse brugsvejledninger, benytte plæneklipperen. Lokale kan sætte begrænsninger for brugerens alder.
2. Benyt kun plæneklipperen på den måde og til de funktioner, der er beskrevet i denne brugsvejledning.
3. Benyt aldrig plæneklipperen, når De er træt, syg eller De har indtaget alkohol, narkotika eller medicin.
4. Operatøren eller brugeren er ansvarlig for uheld eller skader på andre mennesker eller deres ejendom.

Forberedelse

1. Slå ikke græsplænen i bare tæer eller i åbne sandaler. Bær altid passende beklædning, handsker og robuste sko.
2. Sørg for, at der ikke ligger kviste, sten, ben, ledninger og andet materiale på plænen. Disse genstande kan blive kastet op af kniven.
3. Før brug skal der altid foretages et visuelt eftersyn for at kontrollere, at knive, knivbolte og skæreenhed ikke er slidte eller beskadigede. Udskift slidte eller beskadigede knive med tilhørende fastspændingsanordninger for at opretholde balancen.

Elektrisk sikkerhed

1. Efterse ledningen til batteriladeren regelmæssigt for beskadigelse eller slid.
2. Lad være med at tage plæneklipperen i brug, hvis ledningen til batteriladeren ikke er i god stand.
3. Hold børn væk fra plæneklipperen, når den tilføres strøm, f.eks. under genopladning og almindelige drift.
4. Hvis kniven rammer en hård genstand, skal De standse plæneklipperen og tage sikkerhedsnøglen ud. Kontrollér, at knivakslen ikke er bøjet. Dette vil medføre voldsomme rystelser og kan resultere i, at kniven løsner sig. Reparér eventuelle skader, inden plæneklipperen tages i brug igen.
5. Før De foretager reparationer eller justeringer, skal De standse plæneklipperen og tage sikkerhedsnøglen ud.
6. Lad aldrig plæneklipperen stå uden opsyn med sikkerhedsnøglen i.

SIKKERHEDSREGLER

Batterisikkerhed

1. Batterierne er forseglede blyakkumulatorer, der indeholder ætsende syre. Hvis De får syre på huden eller i øjnene, skal De skylle det af med det samme og søge læge.
2. Batterier, der har udtjent deres levetid, skal afleveres på et sted, som har faciliteter til batteribortskaffelse.

Brug

1. Benyt kun plæneklipperen i dagslys eller ved god kunstig belysning.
2. Undgå at benytte Deres plæneklipper i vådt græs, hvor det er muligt.
3. Pas på i vådt græs - De kan risikere at miste fodfæstet.
4. Vær ekstra forsigtig med at bevare fodfæstet på skrån timer, og brug skridsikket fodtøj.
5. Slå græsset på langs på skrån timer, aldrig opad og nedad.
6. Vær særdeles forsigtig, når De skifter retning på skrån timer. Gå – løb aldrig.
7. Det kan være farligt at slå græs på skrån timer og skrån timer. Undlad at slå græs på skrån timer eller stejle skrån timer.
8. Gå ikke baglæns, når De bevæger Dem, da De kan risikere at falde.
9. Slå aldrig græsset ved at trække plæneklipperen mod Dem selv.
10. Stands plæneklipperen, og tag sikkerhedsnøglen ud, inden plæneklipperen skubbes hen over overflader, der ikke er græsklædte, og når plæneklipperen transporteres til og fra det område, hvor græsset skal slås.
11. Benyt aldrig plæneklipperen, hvis skærmene er i stykker eller uden skærmene er monteret.
12. Start altid plæneklipperen forsigtigt med fødderne i tilstrækkelig afstand fra knivene.
13. Undlad at vippe plæneklipperen, mens motoren er i gang, undtagen når den startes og standses. I dette tilfælde bør den ikke vippes mere end absolut nødvendigt, og kun den del, der vender bort fra operatøren, må løftes. Sørg også for at have begge hænder i betjeningspositionen, inden plæneklipperen sættes tilbage på jorden.
14. Stå ikke foran udkaståbningen, når motoren startes.
15. Hold hænderne væk fra udkaståbningen, mens motoren er i gang.
16. Løft eller bær aldrig plæneklipperen, mens motoren er i gang.

17. Stands plæneklipperen, og tag sikkerhedsnøglen ud:

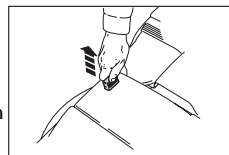

- inden De forlader plæneklipperen uden opsyn for selv et kort stykke tid;
- inden De kontrollerer, renser eller udfører arbejde på plæneklipperen;
- Hvis De rammer en genstand. Benyt ikke plæneklipperen, før De er sikker på, at hele plæneklipperen er driftssikker;
- Hvis plæneklipperen begynder at vibrere unormalt. Voldsomme rystelser kan medføre personska de.

Hvis sikkerhedsnøglen ikke tages ud, blinker indikatorlampen for batteriopladningen to gange med jævne mellemrum i ca. 1 minut.

Vedligeholdelse og opbevaring

1. Sørg for, at alle møtrikker, bolte og skruer altid er strammet for at sikre, at plæneklipperen er driftssikker.
2. Kontrollér opsamlere hyppigt for slid eller forringelse.
3. Udskift slidte eller beskadigede dele af sikkerhedshensyn.
4. Brug ved udskiftning kun de knive, knivbolte, mellemstykker og hjul, der er specificeret for dette produkt.
5. Lad motoren køle af, inden plæneklipperen sættes væk.
6. Hold motoren, batterikammeret og opbevaringsområdet fri for græs, blade eller store mængder fedt, så brandfaren reduceres.
7. Ved justering af maskinen skal De være forsigtig for at undgå, at De får fingrene i klemme mellem de bevægelige knive og maskinens faste dele.

Transportsikkerhed

1. Tag sikkerhedsnøglen ud, så plæneklipperen ikke startes ved et uheld.
2. Fold forsigtigt håndtaget ind over plæneklipperen.
3. Kontrollér, at ledningen ikke sidder i klemme.

PRODUKTMÆRKAT

B

Produktnummer

Model

Serienummer

Købsdato

Købssted

•Opbevar venligst som købsdokumentation•

Deres produkt har et unikt sølvfarvet og sort produktmærkat. For at sikre, at De har de fuldstændige produktoplysninger, når De bestiller reservedele eller modtager rådgivning af et af vores godkendte servicecentre, eller hvis De har behov for at kontakte vores kundeserviceafdeling, bør De notere de oplysninger, der er angivet i figur B på den plads, der er til rådighed.

MONTERINGSVEJLEDNING

Håndtagskonstruktion

1. Produktet leveres med håndtagene foldet over produktet (C1).
2. Frigør håndtagsjusteringsanordningerne (C2) på begge sider af produktet, og løft håndtagskonstruktionen op.
3. Justér håndtagskonstruktionen, så den mest bekvemme betjeningsposition opnås (C3), og stram håndtagsjusteringsanordningerne (C2) på begge sider af produktet.
4. Sørg for, at ledningen ikke sidder i klemme mellem håndtagene eller håndtagsjusteringsanordningerne.

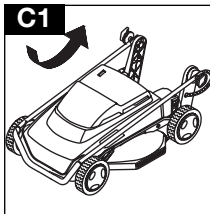

Montering af opsamleren

1. Løft sikkerhedsklappen.
2. Placér opsamleren over udkastuden.
3. Sænk opsamleren, indtil den understøttes af de nederste håndtagsdele, og placer sikkerhedsklappen over den forreste del af opsamleren (D1).

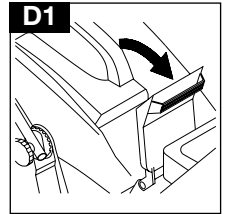

Tømning af opsamleren

1. Løft klampen som vist i (D2). Frigør krogen fra klampen.
2. Løft opsamlerens låg, og fjern græsset (D2).

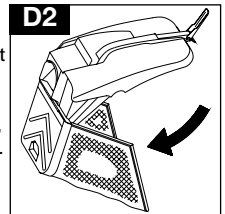

Bemærk venligst:

Sørg for, at der ikke er noget mellemrum mellem sikkerhedsklappen og opsamleren.

Hvor det ikke er nødvendigt at opsamle græsset, kan De anvende plæneklipperen uden opsamleren. Sørg for, at sikkerhedsklappen er helt lukket.

BATTERIOPLADNING

OPLAD BATTERIET

- Før det tages i brug første gang
- Hvis plæneklipperen ikke har været brugt i over en måned.
- Oplad **ALTID** batteriet umiddelbart efter brug!

1. Tag sikkerhedsnøglen ud (E).

(Hvis sikkerhedsnøglen ikke tages ud, blinker indikatorlampen for batteriopladningen to gange med jævne mellemrum i ca. 1 minut.)

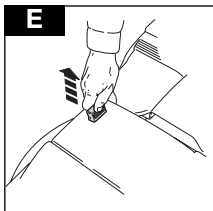

2. Sæt batteriladerledningen i stikket (F).

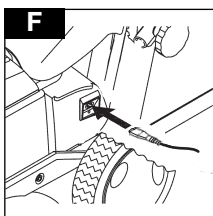

3. Sæt batteriladerledningen i et netstik, og tænd.

4. LYSENE ANGIVER FØLGENDE UNDER OPLADNING (G):

Blinkende rødt lys = Batteri 0-5 %

Konstant gult lys = Batteri 5-30 %

Blinkende grønt lys = Batteri 30-60 %

Konstant grønt lys = Batteri 60-100 %

- Ca. 16 timer til fuld opladning.
- Opladningen kan bruges, når lyset lyser grønt konstant eller blinker grønt.
- Når opladningen er gennemført, skal De slukke ved netkontakten, og tage ledningen til batteriladeren ud af stikket (F).

• **BEMÆRK**

Det er muligt at lade Royal 47RC-modellen være tilsluttet batteriladeren permanent, mens batteriladeren er tændt, uden at der er risiko for overopladning.

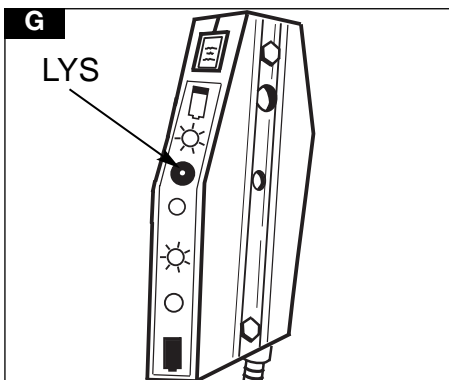

5. LYSENE ANGIVER FØLGENDE UNDER GRÆSSLÅNING (G):

Konstant grønt lys = Batteri 100-60 %

Blinkende grønt lys = Batteri 60-35 %

Konstant gult lys = Batteri 35-10 %

Blinkende rødt lys = Batteri 10-0 %

6. KONSTANT RØDT LYS UNDER GRÆSSLÅNING

- Når plæneklipperen startes, mens motoren arbejder sig op på det normale omdrejningstal.
- Når plæneklipperen standses, mens bremsen aktiveres.
- Plæneklipperens motor er overbelastet – se "Plæneklippingsteknik".
- Batteriet skal oplades.
- **De kan sikre maksimal batterilevetid ved ALTID at oplade batteriet umiddelbart efter brug.**

BRUG - START OG STANDSNING

Start af plæneklipperen

1. Sørg for, at ledningen til batteriladeren er taget ud af netkontakten og batteriladerstikket på plæneklipperen.

2. Start altid plæneklipperen på steder med kort græs eller på en flad overflade.

3. Sæt sikkerhedsnøglen i hullet (H).

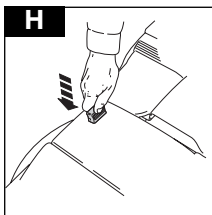

4. Træk i dødmansgrebet (J).

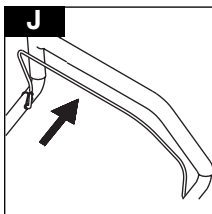

5. Bliv ved med at holde dødmansgrebet på plads, og tryk på startknappen (K) på styrepulten.

Standstning af plæneklipperen

1. Slip dødmansgrebet (L).

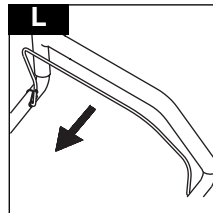

2. Tag sikkerhedsnøglen ud for at forhindre, at plæneklipperen startes ved et uheld, når De går fra den (M).

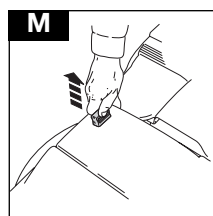

3. Oplad altid batteriet umiddelbart efter brug!

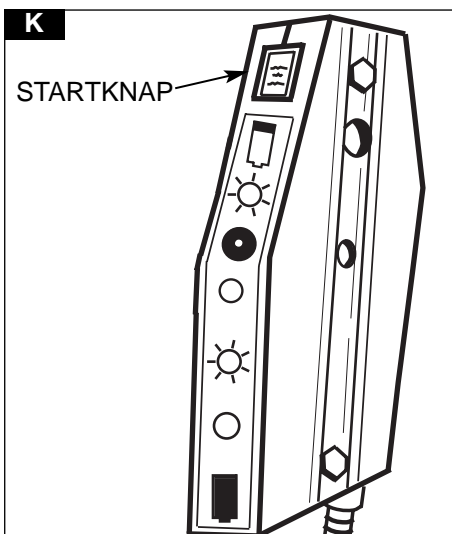

6. Slip startknappen, og bliv ved med at holde i dødmansgrebet, så motoren holdes i gang (J).

7. Begynd at slå græsset, når motoren kører med normalt omdrejningstal.

Plæneklippingsteknik **N**

1. Begynd med at slå græsset i en af plænen yderkanter, og slå græsset i baner i skiftende retninger (**N**).
2. Slå græsset to gange om ugen i vækstsæsonen. Deres plæne vil tage skade, hvis mere end en tredjedel af dens længde slås ad gangen, hvilket også kan føre til forringet opsamling.

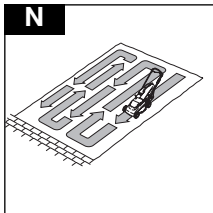

Rensning af udkaståbningen

1. Følg nedenstående trin, hvis udkaståbningen er blokeret:
2. Tag sikkerhedsnøglen ud, så plæneklipperen ikke startes ved et uheld.
3. Tag opsamleren af, og rengør udkaståbningen (**P**).

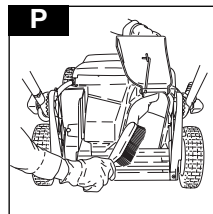

Bemærk venligst:

Overbelast ikke Deres plæneklipper

Når De slår en græsplæne med langt kraftigt græs, vil en indledende slåning med klippehøjden indstillet til den højeste position, se **Klippehøjde**, hjælpe til med at reducere overbelastning af motoren og vil endvidere hjælpe med at forhindre beskadigelse af Deres plæneklipper.

Transport

1. Tag sikkerhedsnøglen ud, så plæneklipperen ikke startes ved et uheld.
2. Fold forsigtigt håndtaget sammen.
3. Undgå at beskadige ledningen og displayet.

Højdejustering

1. Justér maskinen til den ønskede klippehøjde ved hjælp af grebet i højre side af plæneklipperen (**O**).

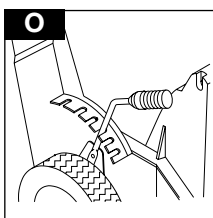

VEDLIGEHOLDELSE

ADVARSEL!

Før De foretager rengøring, eftersyn eller reparation af plæneklipperen, skal De **ALTID** tage sikkerhedsnøglen ud, så plæneklipperen ikke startes ved et uheld. Kontrollér, at batteriladerledningen er taget ud.

VIGTIGT

Brug aldrig vand til at rengøre Deres plæneklipper med. Rengør ikke med kemikalier, herunder benzin eller opløsningsmidler, da nogle af disse midler kan beskadige vigtige plasticdele.

Rengøring

1. Fjern græs fra undersiden af skjoldet med en børste (**Q1** & **Q2**).

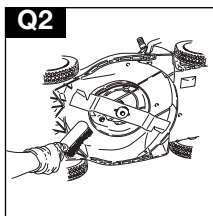
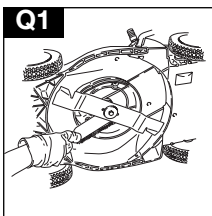

2. Brug en blød børste til at fjerne græs fra skjoldet (**Q3**), højdejusteringsområdet, opsamlere og udkaståbningen (**Q4**).

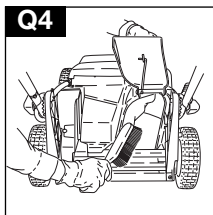
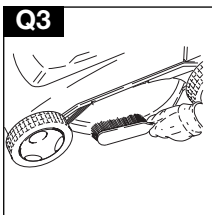

3. Tør alle overflader på Deres plæneklipper over med en tør klud.

Håndtér altid kniven med forsigtighed. De kan komme til skade ved berøring af skarpe kanter.

BRUG HANDSKER

Udskift Deres metalkniv efter 50 timers plæneklipping eller to år, alt efter, hvad der indtræffer først, uden hensyn til dens tilstand.

Hvis kniven er revnet eller beskadiget, skal den udskiftes med en ny.

Klippesystem(R)

Afmontering af kniv

1. Brug en skrueøgle til at løsne knivbolten ved at dreje mod uret.
2. Fjern knivbolten, kniven og afstandsskiven.
3. Efterse delene for beskadigelse, og rengør den efter behov.

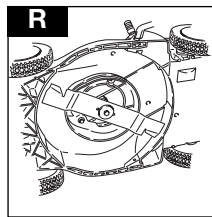

Montering af kniven

1. Monter kniven på maskinen med de skarpe kanter pegende væk fra maskinen.
2. Sæt knivbolten gennem kniven og afstandsskiven.
3. Hold knivbolten fast, og stram den godt fast med en skrueøgle. Sørg for ikke at stramme den for hårdt.

Udskiftning af batteriet

1. Henvend Dem til deres lokale godkendte servicecenter, når batterierne skal udskiftes.
2. Lad være med selv at udskifte batterierne.
3. Batterierne er forseglede blyakkumulatorer, der indeholder ætsende syre. Hvis syren kommer i kontakt med øjnene, skal De skylle øjnene med rigelige mængder vand og søge lægehjælp. Hvis syren kommer i kontakt med huden, skal de skylle området med rigelige mængder vand og beskytte øjnene mod eventuelle stænk.

VEDLIGEHODELSE

Ved plæneklipningssæsonens slutning

1. Udskift knive, bolte, møtrikker eller skruer, hvis det er nødvendigt.
2. Rengør Deres plæneklipper grundigt.

Opbevaring af Deres plæneklipper

1. Stil ikke Deres plæneklipper væk umiddelbart efter brug.
2. Vent indtil motoren er kølet ned for at undgå eventuel brandfare.
3. Rengør Deres plæneklipper.
4. Opbevar den et køligt, tørt sted, hvor Deres plæneklipper er beskyttet mod beskadigelse.

Fejlfinding

Plæneklipperen vil ikke starte

1. **Sørg for, at dødmandsgrebet er placeret i startpositionen.**
2. Kontrollér, at sikkerhedsnøglen er sat korrekt i.
3. Kontrollér, at batteriet ikke er løbet tørt. Oplad eventuelt batteriet – se side 4.
4. Kontrollér, at knivbolten sidder godt fast. En løs bolt kan forårsage startvanskeligheder.
5. **Hvis plæneklipperen stadig ikke vil starte:** tag sikkerhedsnøglen ud.
6. **HENVEND DEM TIL DERES LOKALE GODKENDETE SERVICECENTER.**

Manglende motoreffekt og/eller motoroverophedning

1. Slip dødmandsgrebet, og tag sikkerhedsnøglen ud.
2. Kontrollér, at batteriet ikke er løbet tørt. Oplad eventuelt batteriet – se side 4.
3. Fjern græs og snavs fra motoromgivelserne, luftindtagene og fra undersiden af skjoldet, herunder udkastet.
4. **Hvis motoreffekten stadig ikke er tilfredsstillende og/eller motoren stadig overophedes:** tag sikkerhedsnøglen ud.
5. **HENVEND DEM TIL DERES LOKALE GODKENDETE SERVICECENTER.**

Voldsomme rystelser

1. Slip dødmandsgrebet, og tag sikkerhedsnøglen ud.
2. Kontrollér, at kniven er korrekt monteret – se side 7.
3. Hvis kniven er beskadiget eller slidt, skal det udskiftes med et nyt.
4. **Hvis rystelserne vedvarer:** tag straks sikkerhedsnøglen ud.
5. **HENVEND DEM TIL DERES LOKALE GODKENDETE SERVICECENTER.**

MILJØMÆSSIGE OPLYSNINGER

Electrolux Outdoor Products er fremstillet i henhold til et miljøstyringssystem (ISO 14001), der, hvor det er praktisk muligt, anvender komponenter, som fremstilles på den mest ansvarlige vis miljømæssigt, i overensstemmelse med virksomhedsprocedurer og med mulighed for genbrug i slutningen af produktets levetid.

- Emballagen kan genbruges, og plastikkomponenter er mærket (hvor det er praktisk muligt) med henblik på kategoriseret genbrug.
- Miljøbevidsthed er en vigtig faktor ved bortskaffelse af produkter, der er slidt op.
- Kontakt om nødvendigt Deres lokale myndigheder for at få oplysninger om bortskaffelse.

BATTERIBORTSKAFFELSE

- Batteriet skal afleveres hos et godkendt servicecenter eller på Deres lokale genbrugsstation.



Smid **IKKE** brugte batterier ud med husholdningsaffald

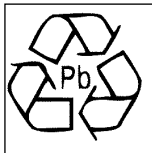

Blybatterier kan være skadelige og bør bortskaffes ved hjælp af det godkendte genbrugsmiddel i overensstemmelse med europæisk lovgivning.

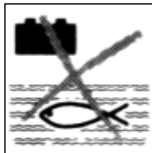

Smid **IKKE** batterier i vand.



Må **IKKE** antændes

PRECAUCIONES DE SEGURIDAD



Si no lo utiliza correctamente este cortacésped puede ser peligroso! Este cortacésped puede causar daños serios al operador y a otros. Siga atentamente las advertencias y medidas de seguridad para garantizar seguridad y eficacia en la utilización de este cortacésped. El operador es responsable de seguir las advertencias e instrucciones de seguridad en este manual y en el cortacésped. No utilice nunca la máquina sin que el recogedor o los protectores provistos por el fabricante estén posición.

Explicación de los símbolos en su Husqvarna Royal 47RC



Advertencia



Lea las instrucciones del usuario con atención para asegurarse de que comprende todos los controles y para qué sirven.



Mantenga siempre el cortacésped en el suelo si está encendido. Balancear o elevar el cortacésped podría hacer que saltasen piedras.

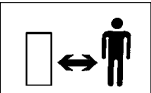

Mantenga a los no usuarios alejados del cortacésped. No utilice la máquina mientras haya personas, especialmente niños, o animales en el área que desea cortar.

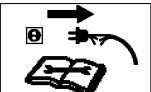

¡Apague! Quite el cable del cargador del suministro de la red antes de ajustar, limpiar o si el cable está enredado o dañado. Mantenga el cable fuera de la cuchilla.



Quite la llave de seguridad antes de intentar realizar cualquier mantenimiento, limpieza o ajuste, o si va a dejar el cortacésped desatendido durante cualquier período de tiempo.



Tenga cuidado con los dedos de los pies y de las manos. No ponga las manos o los pies cerca de una cuchilla rotativa.



La cuchilla sigue girando después de apagar la máquina. Espere hasta que todos los componentes de la máquina se hayan parado completamente antes de tocarlos.



No corte el césped o deje el cortacésped a la intemperie cuando llueva.

Generalidades

1. No permita nunca a los niños o a las personas que no estén familiarizadas con estas instrucciones utilizar el cortacésped. Las regulaciones locales puede que restrinjan la edad del operador.
2. Sólo utilice el cortacésped de la forma y para las funciones descritas en estas instrucciones.
3. Nunca opere el cortacésped cuando esté cansado, enfermo o bajo la influencia del alcohol, drogas o medicinas.
4. El operador o el usuario es el responsable por accidentes o daños ocurridos a otras personas o a su propiedad.

Preparación

1. No corte el césped con los pies desnudos o en sandalias abiertas. Lleve siempre ropa adecuada, guantes, y zapatos cerrados.
2. Asegúrese de que el césped está limpio de palos, piedras, huesos, alambres y suciedad; podrían ser lanzados por la cuchilla.
3. Antes de utilizar la máquina inspeccione siempre visualmente que las cuchillas, los pernos y el equipo de core no están desgastados o dañados. Cambie las cuchillas desgastadas o dañadas junto con sus fijaciones a juego para preservar el equilibrio.

Seguridad eléctrica

1. Compruebe el cable del cargador con regularidad por si estuviera dañado o deteriorado por el paso del tiempo.
2. No utilice el cortacésped si el cable de carga no está en buenas condiciones.
3. Mantenga a los niños fuera del alcance del cortacésped cuando esté conectado al suministro eléctrico, p.ej., al recargar y durante el funcionamiento normal.
4. Si la cuchilla choca con algún objeto duro, pare el cortacésped y quite la llave de seguridad. Compruebe que el eje de la cuchilla no ha sido doblado. Esto causará vibración severa y podría resultar en que la cuchilla se suelte. Repare el daño antes de utilizar el cortacésped otra vez.
5. Antes de realizar reparaciones o ajustes, pare el cortacésped y quite la llave de seguridad.
6. Nunca deje el cortacésped desatendido con la llave de seguridad puesta.

PRECAUCIONES DE SEGURIDAD

Seguridad de la batería

1. Las baterías son acumuladores de plomo sellados que contienen ácido corrosivo. Si su piel o sus ojos entran en contacto con el ácido de la batería, lávelos inmediatamente con agua abundante, y obtenga ayuda médica.
2. Las baterías que ya no pueden utilizarse deberán llevarse a una estación de recogida de baterías.

Uso

1. Utilice el cortacésped sólo a la luz del día o con una buena luz artificial.
2. Evite utilizar el cortacésped cuando la hierba esté húmeda, siempre que sea posible.
3. Tenga cuidado cuando el césped esté húmedo; podría resbalar.
4. En las pendientes, tenga un cuidado extra para no resbalar, y utilice zapatos antideslizantes.
5. Corte el césped de las pendientes al biés, nunca de arriba abajo o de abajo arriba.
6. Tenga una precaución extrema al cambiar de dirección en las pendientes. camine, nunca corra.
7. Cortar el césped en riberas y pendientes puede ser peligroso. Nunca corte el césped cuando las riberas o las pendientes sean muy empinadas.
8. No ande hacia atrás cuando corte el césped, podría caerse.
9. Nunca corte el césped tirando del cortacésped hacia usted.
10. Pare el cortacésped y quite la llave de seguridad antes de mover el cortacésped a través de superficies sin césped y al transportarlo desde o hasta el área que tiene que cortar.
11. Nunca utilice el cortacésped con las protecciones dañadas o sin poner en su lugar.
12. Arranque el cortacésped cuidadosamente con los pies bien separados de las cuchillas.
13. No incline el cortacésped cuando esté funcionando el motor, excepto al arrancar y al parar. En este caso, no lo incline más de lo absolutamente necesario y eleve sólo la parte que está fuera del alcance del operador. Asegúrese siempre de que ambas manos están en la posición de funcionamiento antes de volver a poner el aparato en el suelo.
14. No se sitúe enfrente del canal de expulsión del césped cuando arranque el motor.
15. No ponga las manos cerca del canal de descarga del césped cuando esté funcionando el motor.
16. Nunca levante o transporte el cortacésped con el motor funcionando.

17. Pare el cortacésped y quite la llave de seguridad:

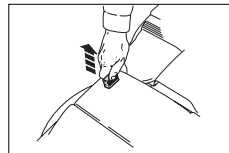

- antes de dejar el cortacésped desatendido por cualquier período de tiempo
- antes de liberar un objeto atascado;
- antes de comprobar, limpiar o trabajar en la máquina;
- si choca con un objeto. No utilice el cortacésped hasta estar seguro de que es totalmente seguro hacerlo;
- si el cortacésped comienza a vibrar de forma anormal. Revíselo inmediatamente. Una vibración excesiva podría causar lesiones.

Si no se quita la llave de seguridad, la luz del indicador del cargador de batería se encenderá con intermitencia doble de forma repetida durante aproximadamente 1 minuto.

Mantenimiento y almacenamiento

1. Mantenga todas las tuercas, pernos y tornillos apretados para asegurar que el cortacésped está en una condición segura de trabajo.
2. Compruebe el recogedor frecuentemente para verificar que no está desgastado o deteriorado.
3. Por razones de seguridad cambie las piezas desgastadas o dañadas.
4. Sólo utilice la cuchilla, perno de cuchilla, espaciador e impulsor de repuesto especificados para este producto.
5. Deje que se enfríe el motor antes de almacenar el cortacésped en un lugar cerrado.
6. Para reducir el peligro de fuego, mantenga el motor, el compartimento de la batería y el área de almacenamiento libre de césped, hojas o grasa excesiva.
7. Tenga cuidado durante el ajuste de la máquina para evitar que los dedos se atasquen entre las cuchillas en movimiento y las piezas fijas de la máquina.

Seguridad de transporte

1. Quite la llave de seguridad para evitar el arranque accidental.
2. Cuidadosamente, doble el mango sobre la máquina.
3. Asegúrese de que no está atrapado el cable.

ETIQUETA INDICADORA DEL PRODUCTO

B

Número del producto

Modelo

Nº de serie

Fecha de compra

Lugar de compra

•Manténgalo como prueba de la compra•

Su producto está identificado exclusivamente por la etiqueta de color negro y plata indicadora del producto. Para asegurar que tiene usted total información del producto cuando compre piezas de repuesto o al informarse en uno de nuestros distribuidores oficiales, o si necesita contactar con nuestro departamento de servicio al cliente, deberá tomar nota en el espacio provisto de la información mostrada en Fig. B.

INSTRUCCIONES DE MONTAJE

Conjunto del mango

1. Su producto está suministrado con los mangos plegados (C1)

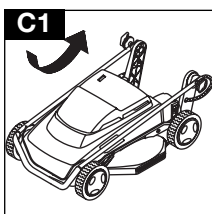

2. Suelte los ajustadores del mango (C2) en ambos lados del producto y levante el conjunto del mango.



Ajustador de mango

3. Ajuste el conjunto del mango a la posición operacional más cómoda (C3) y apriete los ajustadores del mango (C2) en ambos lados del producto



4. Asegúrese de que el cable de energía no está atrapado entre los mangos o sus ajustadores.

Para montar el recogedor

1. Levante la tapa de seguridad
2. Coloque el recogedor sobre el canal de eyección.
3. Baje el recogedor hasta que esté soportado por las secciones inferiores del mango y coloque la tapa de seguridad sobre la sección delantera del recogedor. (D1).

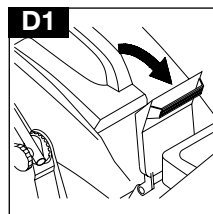

Para vaciar el recogedor

1. Levante la abrazadera como se muestra en (D2). Suelte el gancho de la abrazadera.
2. Abra girando la parte superior del recogedor y vacíe el césped (D2).

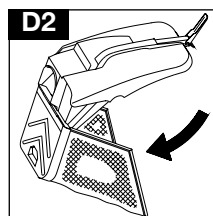

Nota:-

Asegúrese de que no hay espacio entre la tapa de seguridad y el recogedor.

Cuando no necesite recoger la hierba puede utilizar el cortacésped sin el recogedor. Asegúrese de que la tapa de seguridad está totalmente cerrada.

CARGADO DE LA BATERÍA

CARGUE LA BATERÍA:

- Antes de utilizar el cortacésped por primera vez
- Si no utiliza el cortacésped durante más de un mes
- ¡Cargue la batería SIEMPRE después de utilizarla!

1. Quite la llave de seguridad (E)
(Si no se quita la llave de seguridad, la luz del indicador del cargador de batería se encenderá con intermitencia doble de forma repetida durante aproximadamente 1 minuto.)

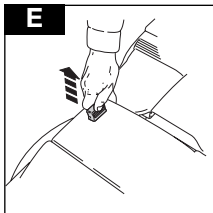

2. Conecte el cable del cargador a la toma de corriente (F)

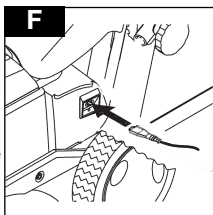

3. Conecte el cable del cargador al suministro de la red y enciéndalo.

4. QUÉ INDICAN LAS LUCES CUANDO ESTÁ CARGANDO (G)

Luz roja intermitente = Batería de 0-5%

Luz ámbar continua = Batería 5-30%

Luz verde intermitente = Batería 30-60%

Luz verde continua = Batería 60-100%

- Se necesitan aproximadamente 16 horas para cargarla completamente
- Hay una carga utilizable cuando la luz está en verde continua o en verde intermitente.
- Cuando haya finalizado de cargar. Apague el enchufe en la red y quite el cable del cargador de la toma de corriente (F).
- **NOTA**

La Royal 47RC puede dejarse conectada al cargador permanentemente, con el cargador activado, sin que corra el riesgo de sobrecargar la batería.

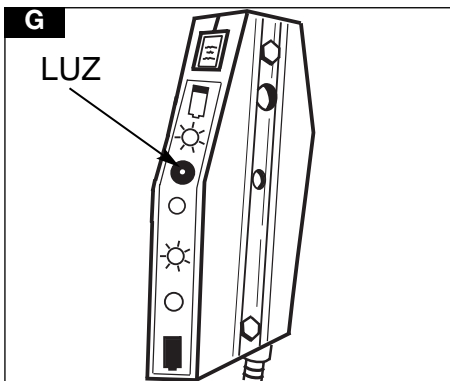

5. QUÉ INDICAN LAS LUCES AL CORTAR EL CÉSPED (G)

Luz verde continua = Batería 100-60%

Luz verde intermitente = Batería 60-35%

Luz ámbar continua = Batería 35-10%

Luz roja intermitente = Batería 10-0%

6. LUZ ROJA CONTINUA AL CORTAR EL CÉSPED

- Al arrancar el cortacésped, mientras el motor alcanza su velocidad normal.
- Al parar el cortacésped, cuando tiene aplicado el motor.
- Cuando el motor del cortacésped esta sobrecargado - ver "Cómo cortar el césped".
- Cuando necesita cambiar la batería.
- **Para obtener la duración máxima de la batería ¡SIEMPRE cargue la batería inmediatamente después de usarla!**

USO - ARRANQUE Y PARADA

Al arrancar el cortacésped

1. Asegúrese de que el cable del cargador está desconectado del suministro de la red y de la toma de corriente en el cortacésped.

2. Arranque siempre el cortacésped en césped corto o en una superficie plana.

3. Inserte la llave de seguridad en la ranura (H).

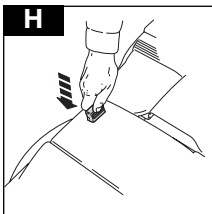

4. Tire del control de presencia del operador (palanca OPC) (J).

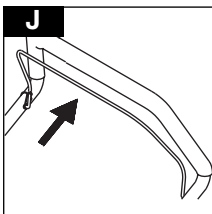

5. Continúe manteniendo la palanca OPC en su lugar y pulse el botón de arranque (K) en el panel de control.

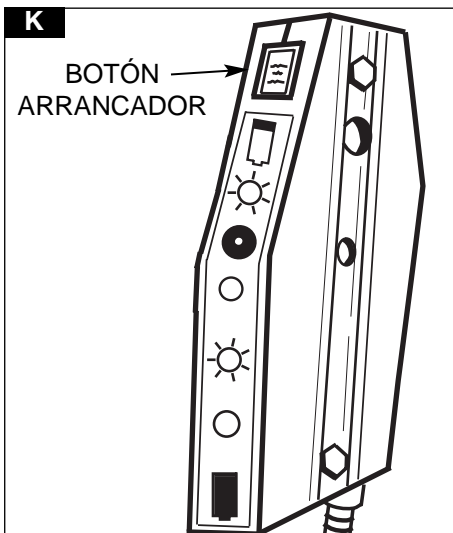

6. Libere el botón arrancador y continúe manteniendo sujeta la palanca OPC para que funcione el motor (J).
7. Comience a cortar el césped cuando el motor funcione a la velocidad normal.

Al parar el cortacésped

1. Libere la palanca OPC (L).

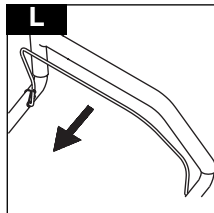

2. Quite la llave de seguridad para evitar un arranque accidental cuando deje la máquina (M).

3. ¡Siempre cargue la batería inmediatamente después de usarla!

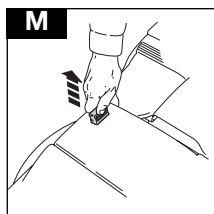

USO - CORTAR EL CÉSPED

Cómo cortar el césped

1. Comience a cortar desde el borde exterior del césped, moviéndose en tiras en direcciones alternativas. **(N)**.

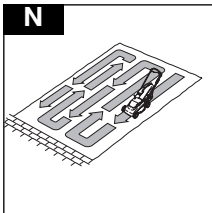

2. Corte el césped dos veces a la semana en la estación de crecimiento, el césped sufrirá si corta más de la tercera parte de su longitud cada vez y además podría resultar en mala recogida.

Por favor tenga en cuenta:-

No sobrecargue su cortacésped

Al cortar césped espeso y largo corte primero con la altura de corte ajustada a su punto más alto (ver **Altura de corte**) esto ayudará a reducir la sobrecarga del motor y evitará dañar el cortacésped.

Ajuste de la altura de corte

1. Ajuste la altura de corte deseada con la palanca situada en el lateral derecho del cortacésped **(O)**.

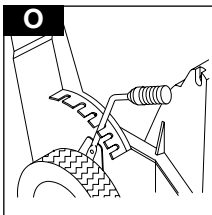

Limpieza del canal de expulsión

1. Si el canal de eyección se atasca, haga lo siguiente:
2. Quite la llave de seguridad para evitar un arranque accidental.
3. Quite el recogedor del césped y limpie el canal de eyección **(P)**.

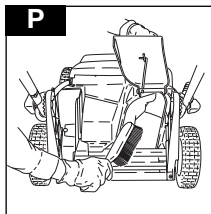

Transporte

1. Quite la llave de seguridad para evitar un arranque accidental.
2. Cuidadosamente doble el mango
3. Evite dañar el cable y la pantalla

MANTENIMIENTO

¡ADVERTENCIA!

Antes de limpiar, servir o reparar el cortacésped SIEMPRE quite la llave de seguridad para evitar un arranque accidental. Asegúrese de que el cable del cargador ha sido desconectado.

IMPORTANTE

Nunca utilice agua para limpiar el cortacésped. No limpie con productos químicos, incluyendo gasolina, o disolventes - algunos podrían destruir piezas críticas de plástico.

Limpieza

1. Quite el césped de debajo de la plataforma con un cepillo (Q1 and Q2).

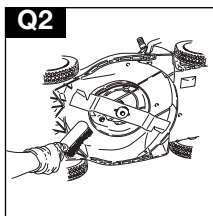
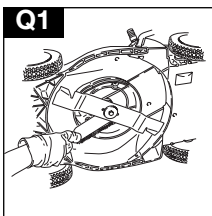

2. Utilizando un cepillo suave - quite los trozos de césped de la plataforma (Q3), área de ajuste de altura de corte, recogedor y canal de expulsión (Q4)

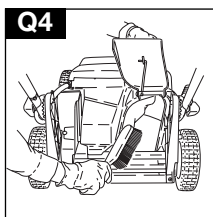
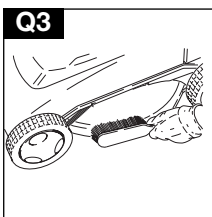

3. Limpie por encima de la superficie del cortacésped con un paño seco.

Siempre maneje la cuchilla con cuidado - los bordes afilados podrían causar heridas.

UTILICE GUANTES

Cambie su cuchilla metálica después de 50 horas de cortar el césped o 2 años, lo que ocurra antes - sin tener en cuenta la condición.

Si la cuchilla está agrietada o dañada, cámbiela por una nueva.

Sistema de cuchilla (R)

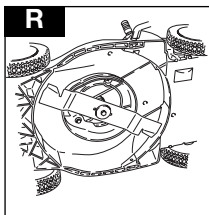

Para quitar la cuchilla

1. Utilice una llave inglesa para soltar el perno girándolo hacia la izquierda.
2. Quite el perno, la cuchilla misma y la arandela espaciadora.
3. Inspeccione por si estuviera dañada y limpie según proceda.

Montaje de la cuchilla

1. Monte la cuchilla en la máquina con los bordes afilados apuntando hacia fuera de la máquina.
2. Vuelva a montar el perno de cuchilla a través de la cuchilla misma y de la arandela espaciadora.
3. Sujete firmemente y apriete el perno de la cuchilla con una llave inglesa. No apriete demasiado.

Cambiar la batería

1. Consulte con el distribuidor oficial autorizado cuando tenga que cambiar las baterías.
2. No cambie las baterías usted mismo.
3. Las baterías son acumuladores de plomo sellados que contienen ácido corrosivo. Si el ácido de la batería entra en contacto con los ojos, lávelos inmediatamente con agua abundante, y obtenga ayuda médica. Si el ácido entra en contacto con la piel, lave bien con agua abundante y proteja los ojos de la posibilidad de salpicaduras.

MANTENIMIENTO

Al final de la temporada de cortar el césped

1. Cambie las cuchillas, los pernos, las tuercas o tornillos, si fuera necesario.
2. Limpie a conciencia el cortacésped.

Almacenamiento del cortacésped

1. No almacene el cortacésped inmediatamente después de utilizarlo.
2. Espere a que el motor se enfríe para evitar el peligro de fuego.
3. Limpie el cortacésped.
4. Almacénelo en un lugar fresco y seco donde el cortacésped esté protegido del daño.

Localización de averías

El cortacésped no arranca

1. Asegúrese de que la palanca OPC está en la posición de arranque
2. Verifique que la llave de seguridad está correctamente colocada.
3. Compruebe si la batería está descargada - Cargue la batería, ver página 4.
4. Compruebe que el perno de la cuchilla está apretado. Un perno suelto podría causar dificultad para arrancar.
5. Si el cortacésped todavía no arranca - quite la llave de seguridad.
6. **ACUDA A NUESTRO DISTRIBUIDOR OFICIAL AUTORIZADO MÁS PRÓXIMO.**

Falta de potencia en el motor y/o sobrecalentamiento

1. Libere la palanca OPC y quite la llave de seguridad.
2. Verifique si está descargada la batería - cargue la batería, ver página 4
3. Limpie los trozos de césped y suciedad de alrededor del motor y de las entradas de aire y debajo de la plataforma incluyendo el canal.
4. Si el cortacésped todavía no tiene potencia y/o está sobrecalentado, - quite la llave de seguridad.
5. **ACUDA A NUESTRO DISTRIBUIDOR OFICIAL AUTORIZADO MÁS PRÓXIMO.**

Vibración excesiva

1. Libere la palanca OPC y quite la llave de seguridad
2. Compruebe que la cuchilla está correctamente montada (ver página 7).
3. Si la cuchilla está dañada o desgastada, cámbiela por una nueva.
4. Si la vibración persiste, inmediatamente - quite la llave de seguridad.
5. **ACUDA A NUESTRO DISTRIBUIDOR OFICIAL AUTORIZADO MÁS PRÓXIMO.**

INFORMACIÓN ECOLÓGICA

Electrolux Outdoor Products fabrica sus productos bajo el Sistema de Gestión Ambiental (ISO 14001) utilizando siempre que sea práctico hacerlo, componentes fabricados de la forma más responsable con el medio ambiente, según los procedimientos de la empresa y con el potencial de poder reciclarlos al final de la vida útil del producto.

- El embalaje es reciclable y los componentes de plástico han sido etiquetados (siempre que sea práctico) para el reciclado categorizado.
- Deberá eliminar el producto al 'final de su vida útil' de forma responsable con el medio ambiente.
- Si fuera necesario, consulte con la autoridad local para obtener información acerca de la mejor forma de desechar el producto.

ELIMINACIÓN DE LA BATERÍA

- La batería deberá llevarse a un Centro de Servicio Autorizado o a la estación de reciclado local.



NO elimine la batería usada con el desperdicio doméstico.



Las baterías de plomo/ácido pueden ser perjudiciales y deberán eliminarse a través de un servicio de reciclado reconocido según la Normativa Europea.



No deseche la batería en el agua.



NO los incinere

PRECAUÇÕES DE SEGURANÇA



Se não for utilizada adequadamente, esta máquina de cortar relva pode ser perigosa! Ela pode causar lesões sérias ao operador e a outros; as advertências e instruções de segurança devem ser cumpridas para garantir uma segurança e eficácia razoáveis ao utilizar esta máquina. O operador é responsável pelo cumprimento das instruções de advertência e segurança deste manual e da máquina de cortar relva.

Nunca use a máquina sem a caixa da relva ou as protecções fornecidas pelo fabricante em posição.

Explicação dos símbolos da sua Husqvarna Royal 47RC



Advertência



Leia as instruções do utilizador cuidadosamente para ter a certeza de que compreende todos os controlos e a sua função.



Mantenha sempre a máquina de cortar relva sobre o chão quando estiver a cortar relva. Se inclinar ou levantar a máquina poderá provocar a projecção de pedras.

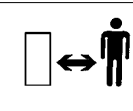

Mantenha os observadores afastados. Não corte a relva enquanto houver pessoas, especialmente crianças e animais, na área que vai cortar.



Desligue a máquina! Retire o cabo do carregador da tomada de rede antes de ajustar ou limpar a máquina, ou se o cabo estiver emaranhado ou danificado. Mantenha o cabo afastado da lâmina.

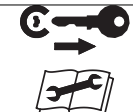

Retire a chave de segurança antes de executar qualquer trabalho de manutenção, limpeza ou ajuste, ou se deixar a máquina de cortar relva sem supervisão por algum tempo.



Cuidado para não cortar os dedos dos pés ou as mãos. Não coloque as mãos ou os pés perto de uma lâmina rotativa.



A lâmina continua a rodar depois de desligar a máquina. Espere até todos os componentes da máquina terem parado completamente antes de tocar neles.



Não corte a relva à chuva nem deixe a máquina de cortar relva ao ar livre à chuva.

Generalidades

1. Não permita a utilização da máquina de cortar relva por crianças ou pessoas não familiarizadas com estas instruções. Os regulamentos locais podem restringir a idade do operador.
2. Utilize a máquina de cortar relva apenas do modo e para as funções descritas nestas instruções.
3. Nunca use a máquina de cortar relva quando estiver cansado, doente ou sob a influência de álcool, drogas ou medicamentos.
4. O operador ou utilizador é responsável por acidentes ou perigos causados a outras pessoas ou à propriedade das mesmas.

Preparação

1. Não corte a relva se estiver descalço ou calçado com sandálias abertas. Use sempre roupa adequada, luvas e calçado resistente.
2. Certifique-se de que não existem paus, pedras, ossos, arames e detritos na relva; estes podem ser projectados pela lâmina.
3. Antes de utilizar, inspeccione visualmente a máquina para verificar que as lâminas, parafusos das lâminas e conjunto de corte não estão gastos ou danificados. Substitua as lâminas gastas ou danificadas juntamente com os seus dispositivos de fixação em grupos, para manter o equilíbrio.

Segurança Eléctrica

1. Verifique regularmente o cabo do carregador para detectar sinais de danos ou de deterioração com o uso.
2. Não use a máquina de cortar relva se o cabo do carregador não estiver em bom estado.
3. Mantenha as crianças afastadas da máquina de cortar relva quando esta estiver ligada à corrente, por exemplo, durante a carga da bateria e durante o funcionamento normal.
4. Se a lâmina bater num objecto duro, pare a máquina e retire a chave de segurança. Verifique que o veio da lâmina não ficou dobrado. Isto provocará vibrações sérias e em consequência a lâmina poderá ficar frouxa. Repare quaisquer danos antes de usar a máquina de cortar relva outra vez.
5. Antes de executar quaisquer reparações ou ajustes, pare a máquina e retire a chave de segurança.
6. Nunca deixe a máquina de cortar relva sem supervisão e com a chave de segurança em posição.

PRECAUÇÕES DE SEGURANÇA

Segurança da Bateria

1. As baterias são acumuladores de chumbo selados que contêm ácido corrosivo. Se cair ácido sobre a sua pele ou sobre os olhos, lave imediatamente e consulte um médico.
2. As baterias que já não funcionam devem ser levadas para um local onde se efectue a eliminação de baterias.

Utilização

1. Use a máquina de cortar relva apenas à luz do dia ou com boa luz artificial.
2. Sempre que possível, evite usar a máquina em relva molhada.
3. Tome cuidado quando trabalhar sobre relva molhada porque pode perder o equilíbrio.
4. Seja especialmente cuidadoso nos declives, adoptando uma posição firme, e usando calçado que não escorregue.
5. Corte a relva de declives deslocando-se à largura da face dos mesmos e nunca para cima e para baixo.
6. Seja extremamente cuidadoso quando mudar de direcção nos declives. Ande sempre com um passo moderado. Não corra nunca.
7. Pode ser perigoso cortar a relva de declives e margens. Não corte a relva de margens ou declives muito íngremes.
8. Não recue ao cortar a relva, pois pode tropeçar.
9. Nunca corte a relva dirigindo a máquina para si.
10. Pare a máquina de cortar relva e retire a chave de segurança antes de empurrar a máquina sobre superfícies não relvadas e quando a transportar para e da área onde a relva vai ser cortada.
11. Nunca opere a máquina de cortar relva com as protecções danificadas ou sem as mesmas no seu lugar.
12. Faça sempre o arranque da máquina de cortar relva com cuidado, mantendo os pés bem afastados das lâminas.
13. Não incline a máquina de cortar relva com o motor a funcionar, excepto durante o arranque e a paragem. Neste caso, não a incline mais do que é absolutamente necessário, levantando apenas a parte que está afastada do operador. Certifique-se sempre de que mantém as duas mãos na máquina, na posição de trabalho, antes de voltar a colocar a máquina no chão.
14. Não fique de pé em frente da calha de descarga da relva quando fizer o arranque do motor.
15. Não coloque as mãos junto da calha de descarga da relva enquanto o motor estiver a funcionar.
16. Nunca levante ou transporte uma máquina de cortar relva com o motor a funcionar.

17. Pare a máquina de cortar relva e retire a chave de segurança.

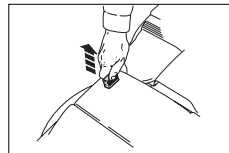

- antes de deixar a máquina de cortar relva sem supervisão durante um certo intervalo de tempo;
- antes de eliminar uma obstrução;
- antes de verificar, limpar ou executar qualquer trabalho na máquina;
- se bater contra um objecto. Não utilize a máquina de cortar relva até se certificar de que ela está em condições operacionais seguras;
- se a máquina começar a vibrar de maneira anormal. Verifique imediatamente. Uma vibração excessiva pode provocar ferimentos.

Se não se retirar a chave de segurança, a luz indicadora do carregador de bateria piscará duas vezes repetidamente durante, aproximadamente, 1 minuto.

Manutenção e Armazenamento

1. Mantenha todas as porcas, cavilhas e parafusos apertados, para ter a certeza de que a máquina de cortar relva está em condições operacionais seguras.
2. Verifique com frequência que a caixa/saco da relva não está gasto ou deteriorado.
3. Por razões de segurança, substitua as peças gastas ou danificadas.
4. Use apenas a lâmina, parafuso da lâmina, espaçador e rotor especificados para este produto.
5. Deixe o motor arrefecer antes de guardar a máquina num recinto fechado.
6. Para reduzir o risco de incêndio mantenha o motor, compartimento da bateria e área de armazenamento isentos de relva, folhas ou massa lubrificante excessiva.
7. Seja cuidadoso ao ajustar a máquina para evitar prender os dedos nas lâminas rotativas e nas peças fixas da mesma.

Segurança no Transporte

1. Retire a chave de segurança para impedir o arranque acidental da máquina.
2. Com cuidado, dobre a pega sobre a máquina.
3. Certifique-se de que o cabo não fica preso.

ETIQUETA DE ESPECIFICAÇÕES DO PRODUTO

B

Número do Produto

Modelo

Número de Série

Data de Compra

Local de Compra

•Guarde como Prova de Compra•

O seu produto está identificado de forma única por uma etiqueta prateada e preta com as especificações do produto. Para garantir que tem toda a informação sobre o produto quando adquirir peças sobresselentes ou pedir conselhos a um dos nossos centros de assistência aprovados, ou se necessitar de contactar o nosso departamento de assistência aos clientes, deve anotar a informação apresentada na Fig. B no espaço fornecido para o efeito.

INSTRUÇÕES DE MONTAGEM

Conjunto da Pega

1. O seu produto é fornecido com as pegas dobradas sobre o mesmo. **(C1)**

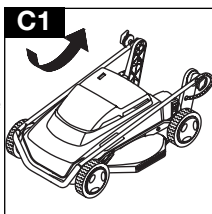

2. Afrouxe os ajustadores da pega **(C2)** dos dois lados do produto e levante o conjunto da pega.



3. Ajuste o conjunto da pega na posição de funcionamento mais confortável **(C3)** e aperte os ajustadores da pega **(C2)** dos dois lados do produto.



4. Certifique-se de que o cabo da corrente não fica preso entre as pegas ou entre os ajustadores das pegas.

Instalação do Colector da Relva

1. Levante a aba de segurança.
2. Coloque o colector da relva sobre a calha de descarga.
3. Baixe o colector da relva até este ficar apoiado pelas secções inferiores da pega e coloque a aba de segurança sobre a secção dianteira daquele. **(D1)**

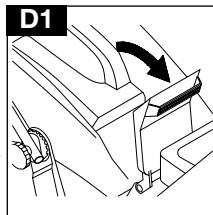

Esvaziamento do Colector da Relva

1. Levante o grampo como se indica em **(D2)**. Solte o gancho do grampo.
2. Abra a parte superior do colector da relva e retire a relva. **(D2)**

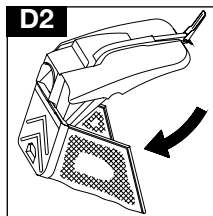

Note que:-

Deve-se assegurar de que não existe nenhuma folga entre a aba de segurança e a caixa da relva.

Quando não for necessário recolher a relva, pode utilizar a máquina de cortar relva sem a caixa da relva.

Certifique-se de que a aba de segurança está completamente fechada.

CARGA DA BATERIA

CARREGUE A BATERIA:

- Antes de usar a máquina pela primeira vez.
- Se a sua máquina de cortar relva não for utilizada durante mais do que um mês.
- Carregue **SEMPRE** a bateria imediatamente após a sua utilização!

1. Retire a chave de segurança (E).
(Se não se retirar a chave de segurança, a luz indicadora do carregador de bateria piscará duas vezes repetidamente durante, aproximadamente, 1 minuto.)

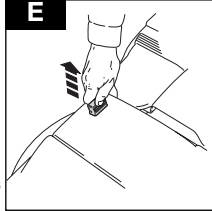

2. Ligue o cabo do carregador à tomada (F).

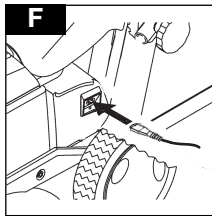

3. Ligue o cabo do carregador à alimentação de rede e ligue esta.

4. DURANTE A CARGA DA BATERIA AS LUZES INDICAM O SEGUINTE (G):

Luz vermelha a piscar = Bateria a 0 – 5%

Luz amarela contínua = Bateria a 5 – 30%

Luz verde a piscar = Bateria a 30 – 60%

Luz verde contínua = Bateria a 60 – 100%

- Aproximadamente 16 horas até carregar totalmente a bateria.
- Enquanto a luz verde estiver acesa, contínua ou intermitentemente, a bateria possui carga utilizável.
- No fim da carga da bateria, desligue a tomada de rede e retire o cabo do carregador da tomada (F).

• **NOTA**

A máquina de cortar relva Royal 47RC pode ficar permanentemente ligada ao carregador, com este ligado, sem correr o risco de carga excessiva.

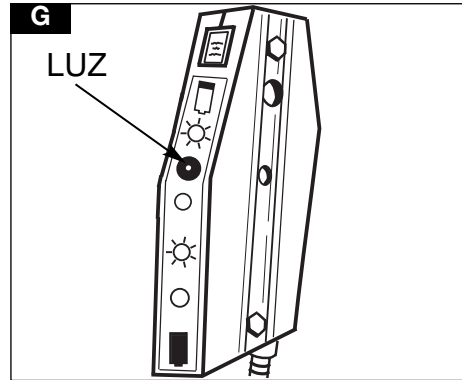

5. DURANTE O CORTE DA RELVA AS LUZES INDICAM O SEGUINTE (G):

Luz verde contínua = Bateria a 100 – 60%

Luz verde a piscar = Bateria a 60 – 35%

Luz amarela contínua = Bateria a 35 – 10%

Luz vermelha a piscar = Bateria a 10 – 0%

6. LUZ VERMELHA CONTÍNUA DURANTE O CORTE DA RELVA

- Ao fazer o arranque da máquina de cortar relva, até o motor atingir a sua velocidade normal.
- Ao parar a máquina de cortar relva, quando se engata o travão.
- O motor da máquina de cortar relva está sobrecarregado – consulte a Secção “Como Cortar a Relva”.
- A bateria precisa de ser carregada.
- **Para conseguir a máxima utilização da bateria: carregue SEMPRE a bateria imediatamente após a sua utilização!**

UTILIZAÇÃO - ARRANQUE E PARAGEM

Arranque da máquina de cortar relva

1. Certifique-se de que o cabo do carregador está desligado da rede e da tomada da máquina de cortar relva.

2. Faça sempre o arranque da máquina de cortar relva com esta posicionada sobre relva curta ou sobre uma superfície plana.

3. Introduza a chave de segurança na ranhura (H).

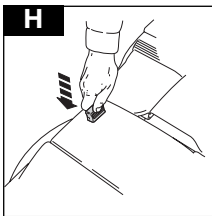

4. Puxe o controlo de presença do operador (alavanca CPO) (J).

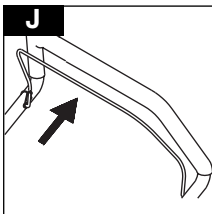

5. Continue a manter a alavanca CPO em posição e prima o botão de arranque (K) do painel de controlo.

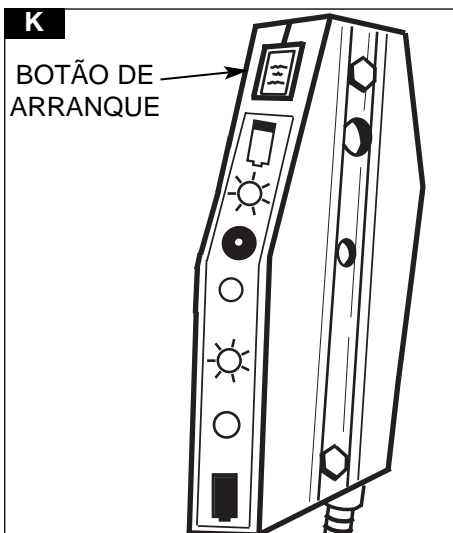

6. Solte o botão de arranque e continue a segurar na alavanca CPO para manter o motor em funcionamento (J).

7. Comece a cortar a relva quando o motor funcionar à sua velocidade normal.

Paragem da máquina de cortar a relva

1. Solte a alavanca CPO (L).

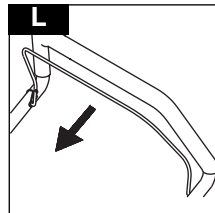

2. Retire a chave de segurança para impedir o arranque accidental da máquina quando deixar de trabalhar com ela (M).

3. Carregue sempre a bateria imediatamente após a sua utilização!

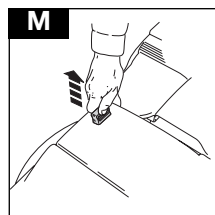

UTILIZAÇÃO - CORTE DA RELVA

Como Cortar a Relva

1. Comece a cortar relva a partir da borda externa do relvado, cortando faixas em direcções alternadas (**N**).

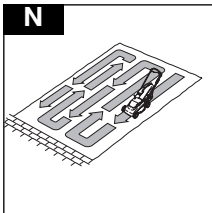

2. Corte a relva duas vezes por semana durante a estação de crescimento. É prejudicial cortar mais de um terço da relva de uma só vez; isto também pode resultar numa recolha deficiente.

Note que:

Não deve sobrecarregar a sua máquina de cortar relva.

Quando cortar relva muito comprida e grossa ajudará a diminuir a sobrecarga do motor e a evitar danos na máquina se efectuar um primeiro corte com a altura de corte ajustada no valor mais alto (consulte **Altura de Corte**).

Ajuste da Altura de Corte

1. Ajuste a altura de corte necessária por meio da alavanca situada do lado direito da máquina de cortar relva. (**O**)

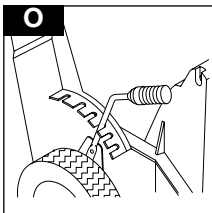

Desobstrução da calha de descarga da relva

1. Se a calha de descarga da relva ficar obstruída, execute o seguinte:

2. Retire a chave de segurança para impedir o arranque accidental da máquina.
3. Retire o colector da relva e limpe a calha de descarga da relva (**P**).

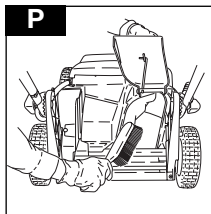

Transporte

1. Retire a chave para impedir o arranque accidental da máquina.
2. Dobre a pega com cuidado.
3. Evite danificar o cabo e o visor.

MANUTENÇÃO

ADVERTÊNCIA!

Antes de limpar ou de efectuar a manutenção ou a reparação da máquina de cortar relva, retire **SEMPRE** a chave de segurança para impedir o arranque acidental da máquina. Certifique-se de que o cabo do carregador está desligado.

IMPORTANTE

Nunca use água para limpar a sua máquina de cortar relva. Não limpe com produtos químicos, incluindo gasolina ou solventes; alguns destes produtos podem destruir peças de plástico críticas.

Limpeza

1. Com uma escova, retire a relva acumulada sob a carcaça (**Q1 and Q2**).

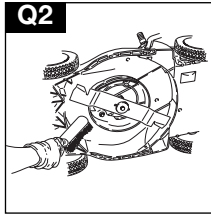
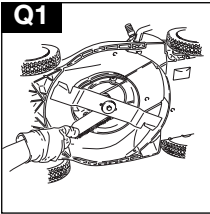

2. Com uma escova macia, retire todas as aparas de relva da plataforma (**Q3**) área de ajuste da altura de corte, caixa da relva e calha de descarga da relva (**Q4**).

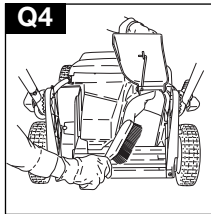
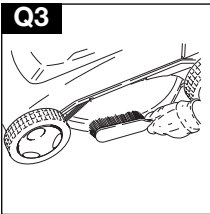

3. Limpe a superfície da sua máquina de cortar relva com um pano seco.

Seja sempre muito cuidadoso ao manusear a lâmina; arestas cortantes podem causar lesões. **USE LUVAS**

Substitua a lâmina metálica após 50 horas de corte de relva ou após 2 anos, consoante o que ocorrer mais cedo, e independentemente do estado da mesma.

Se a lâmina estiver rachada ou danificada substitua por uma nova.

Sistema de Corte (R)

Remoção da Lâmina

1. Use a chave de fendas para afrouxar o parafuso da lâmina, rodando-a para a esquerda.
2. Retire o parafuso da lâmina, a lâmina e anilha do espaçador
3. Verifique a existência de danos e limpe conforme for necessário.

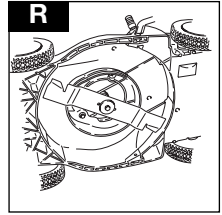

Instalação da Lâmina

1. Instale a lâmina na máquina com as arestas cortantes dirigidas para fora desta.
2. Volte a montar o parafuso da lâmina através da lâmina e da anilha do espaçador.
3. Segure com firmeza e aperte bem o parafuso da lâmina com uma chave de fendas. Não aperte demasiado.

Substituição da bateria

1. Contacte o seu centro de assistência local aprovado quando for necessário substituir as baterias.
2. Não seja você mesmo a substituir as baterias.
3. As baterias são baterias de chumbo seladas que contêm ácido corrosivo. Se entrar ácido nos olhos, lave abundantemente com água e consulte um médico. Se cair ácido sobre a sua pele, lave abundantemente com água e proteja os olhos contra possíveis salpicos.

MANUTENÇÃO

No Fim da Estação de Crescimento da Relva

1. Substitua a lâmina, cavilhas, porcas ou parafusos, caso seja necessário.
2. Limpe meticulosamente a sua máquina de cortar relva.

Armazenamento da Máquina de Cortar Relva

1. Não armazene a sua máquina de cortar relva imediatamente após utilização.
2. Espere até o motor arrefecer para evitar o risco de incêndio.
3. Limpe a sua máquina de cortar relva.
4. Guarde-a num local fresco e seco onde ela fique protegida contra danos.

Identificação de Avarias

A Máquina de Cortar Relva Não Arranca

1. **Certifique-se de que a alavanca CPO está na posição de arranque.**
2. A chave de segurança está correctamente posicionada?
3. A bateria está descarregada? Carregue a bateria (consulte a página 4).
4. Verifique que o parafuso da lâmina está apertado. Um parafuso frouxo pode causar dificuldades no arranque.
5. **Se a máquina de cortar relva ainda não arrancar, retire a chave de segurança.**
6. **CONSULTE O SEU CENTRO DE ASSISTÊNCIA LOCAL APROVADO.**

Falta de Potência do Motor e/ou Sobreaquecimento

1. Solte a alavanca CPO e retire a chave de segurança.
2. A bateria está descarregada? Carregue a bateria (consulte a página 4).
3. Limpe as aparas de relva e os detritos em volta do motor, nas admissões de ar e sob a carcaça, incluindo a calha.
4. **Se a máquina de cortar relva ainda não tiver potência e/ou sobreaquecer, retire a chave de segurança.**
5. **CONSULTE O SEU CENTRO DE ASSISTÊNCIA LOCAL APROVADO.**

Vibração Excessiva

1. Solte a alavanca CPO e retire a chave de segurança.
2. Verifique que a lâmina está correctamente instalada (consulte a página 7).
3. Se a lâmina estiver danificada ou gasta substitua-a por uma nova.
4. **Se a vibração persistir, retire imediatamente a chave de segurança.**
5. **CONSULTE O SEU CENTRO DE ASSISTÊNCIA LOCAL APROVADO.**

INFORMAÇÃO AMBIENTAL

Os produtos Electrolux Outdoor Products são fabricados ao abrigo de um Sistema de Gestão Ambiental (ISO 14001) usando, sempre que possível, componentes fabricados da maneira mais responsável para com o ambiente, de acordo com os procedimentos da empresa, e com o potencial de reciclagem no fim da vida útil dos mesmos.

- A embalagem é reciclável e os componentes plásticos foram identificados com uma etiqueta (sempre que possível) para facilitar a reciclagem por categorias.
- Ao eliminar o produto no fim da sua vida útil é necessário estar alerta para as questões ambientais.
- Se necessário, contacte as autoridades locais para obter informações relativas à eliminação.

ELIMINAÇÃO DAS BATERIAS

- A bateria deve ser enviada para um Centro de Assistência Aprovado ou para a sua estação de reciclagem local.



NÃO descartar a bateria usada juntament: doméstico.

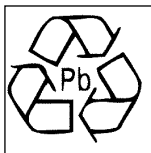

As baterias de ácido e chumbo podem ser perigosas e devem ser eliminadas em instalações de reciclagem autorizadas, de acordo com as Normas Europeias.

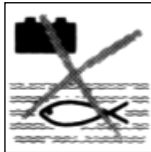

NÃO descartar a bateria atirando-a para cursos de água.



NÃO incinerar

PRECAUZIONI PER LA SICUREZZA



Se non viene usato in modo corretto, questo tosaerba può essere pericoloso! Questo tosaerba può causare lesioni gravi all'operatore e alle persone presenti; per questo motivo è importante rispettare gli avvisi di pericolo e le istruzioni di sicurezza per garantire che venga usato con un certo grado di sicurezza ed efficacia. Ricade sull'operatore la responsabilità di osservare gli avvisi di pericolo e le istruzioni di sicurezza contenute in questo manuale e applicate sul tosaerba. Non usare mai il tosaerba senza che il cesto raccogliherba o le protezioni fornite dal fabbricante siano montati.

Spiegazione dei simboli sul vostro Husqvarna Royal 47RC



Avvertenze



Leggere attentamente le istruzioni per l'utilizzatore e controllare di aver capito a fondo il funzionamento di tutti i comandi.



Non sollevare mai il tosaerba dal terreno. Se il tosaerba viene inclinato o sollevato, è possibile essere colpiti da pietre

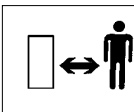

Tenersi lontani da terzi. Non tosare l'erba se vi sono persone e in modo particolare bambini o animali, nella zona da tosare



Spegnere! Scollegare il cavo della spina del caricabatteria dall'alimentazione di rete prima di eseguire gli interventi di registrazione e pulizia o se il cavo si è attorcigliato o danneggiato. Tenere il cavo lontano dalla lama.

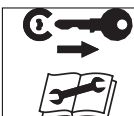

Sfilare la chiave di sicurezza prima di iniziare qualsiasi intervento di manutenzione, pulizia o registrazione o se il tosaerba deve essere lasciato incustodito per qualsiasi periodo di tempo.



Fare attenzione a non tagliarsi dita o mani. Non avvicinare mani o piedi ad una lama rotante.



La lama continua a ruotare anche dopo lo spegnimento del tosaerba. Attendere fino a quando i componenti del tosaerba si sono completamente fermati prima di toccarli.



Non tosare l'erba se piove e non lasciare il tosaerba all'aperto se sta piovendo.

In generale

1. Non lasciare che bambini o persone che non conoscono queste istruzioni usino il tosaerba. La legislazione vigente potrebbe limitare l'età dell'operatore.
2. Usare il tosaerba solo nel modo e per gli utilizzi descritti in questo manuale.
3. Non azionare mai il tosaerba quando si è stanchi, ammalati o sotto l'influsso di alcol, droghe o medicine.
4. L'operatore o l'utilizzatore sono responsabili degli incidenti o dei rischi causati ad altre persone o ai loro beni.

Preparazione

1. Non tagliare l'erba a piedi nudi o con sandali aperti. Indossare sempre indumenti adatti, guanti e scarpe robuste.
2. Accertarsi che sul tappeto erboso non vi siano rametti, sassi, ossa, fili di ferro o detriti che potrebbero essere lanciati dalla lama.
3. Prima dell'impiego ispezionare sempre a vista per vedere che le lame, i bulloni delle lame e il gruppo di taglio non siano usurati o danneggiati. Sostituire sia le lame usurate o danneggiate sia la rispettiva bulloneria per mantenere bilanciato il tosaerba.

Sicurezza dell'impianto elettrico

1. Controllare regolarmente il cavo del caricabatteria per accertarsi che non sia danneggiato o che non si sia deteriorato a causa dell'età.
2. Non usare il tosaerba se il cavo del caricabatteria non è in buono stato.
3. Non permettere ai bambini di avvicinarsi al tosaerba quando è collegato all'alimentazione elettrica, vale a dire durante la ricarica o il normale funzionamento.
4. Se la lama colpisce un oggetto duro, fermare il tosaerba e sfilare la chiave di sicurezza. Controllare che l'alberino della lama non si sia piegato dato che questo potrebbe causare vibrazioni gravi e l'allentamento totale della lama. Riparare qualsiasi danno prima di usare nuovamente il tosaerba.
5. Prima di eseguire gli interventi di riparazione o registrazione, arrestare il tosaerba e sfilare la chiave di sicurezza.
6. Non lasciare mai il tosaerba incustodito con la chiave di sicurezza inserita.

PRECAUZIONI PER LA SICUREZZA

Sicurezza della batteria

1. Le batterie sono composte da celle sigillate al piombo che contengono acido corrosivo. Se tale acido viene versato sulla pelle o penetra negli occhi, lavarło immediatamente e rivolgersi ad un medico.
2. Le batterie esauste devono essere portate presso un'apposita discarica.

Impiego

1. Usare il tosaerba solo di giorno o con una buona illuminazione notturna.
2. Se possibile, evitare di usare il tosaerba quando l'erba è bagnata.
3. Prestare attenzione sull'erba bagnata, dato che è facile scivolare.
4. Sui pendii, prestare un'attenzione ancora maggiore e indossare calzature che non scivolino.
5. Sui pendii, tosare l'erba orizzontalmente e mai avanti e indietro lungo il pendio.
6. Prestare la massima attenzione quando si cambia direzione sui pendii. Camminare, non correre.
7. La tosatura dell'erba lungo argini e pendii può essere pericolosa. Non tosare l'erba lungo argini o pendii ripidi.
8. Non camminare all'indietro durante la tosatura dell'erba dato che è facile inciampare.
9. Non tagliare mai l'erba tirando il tosaerba verso se stessi.
10. Arrestare il tosaerba e sfilare la chiave di sicurezza prima di spingere il tosaerba su superfici non erbose e quando lo si trasporta avanti e indietro dalla zona da tosare.
11. Non azionare mai il tosaerba con protezioni danneggiate o mancanti.
12. Avviare sempre il tosaerba con attenzione tenendo i piedi ben lontani dalle lame.
13. Non inclinare il tosaerba quando il motore è acceso, ad eccezione dell'avviamento e dell'arresto. In questo caso, non inclinarlo più di quanto non sia assolutamente necessario e sollevare solamente la parte che si trova lontana dall'operatore. Tenere sempre entrambe le mani nella posizione di funzionamento prima di riabbassare il tosaerba.
14. Durante l'avviamento del motore, non mettersi davanti allo scivolo di scarico dell'erba.
15. Non avvicinare le mani allo scivolo di scarico dell'erba quando il motore è acceso.
16. Non sollevare né trasportare un tosaerba con il motore acceso.

17. Arrestare il tosaerba e sfilare la chiave di sicurezza.

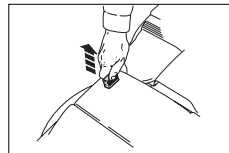

- prima di lasciare il tosaerba incustodito anche per un attimo;
- prima di eliminare un intasamento;
- prima di controllare, pulire o lavorare sulla macchina;
- se si colpisce un oggetto. Non usare il tosaerba fino a quando non avete la certezza che il suo impiego è completamente sicuro;
- se il tosaerba comincia a vibrare in modo insolito. In questi casi controllarlo immediatamente. Delle vibrazioni eccessive possono causare lesioni.

Se la chiave di sicurezza non viene estratta, la spia del caricabatterie lampeggia ripetutamente due volte per 1 minuto circa.

Manutenzione e rimessaggio

1. Mantenere sempre dadi, bulloni e viti ben saldi per avere la certezza che il tosaerba sia sempre in ottime condizioni di lavoro.
2. Controllare frequentemente il cesto o il sacco raccogliherba per vedere che non siano usurati o rovinati.
3. Per motivi di sicurezza, sostituire le parti usurate o danneggiate.
4. Usare solo la lama di ricambio con il rispettivo bullone, distanziale e girante di tipo specifico per questo prodotto.
5. Lasciare che il motore si raffreddi prima di mettere il tosaerba in un vano chiuso.
6. Per ridurre il pericolo di incendio, mantenere il motore, il vano porta-batteria e la zona ripostiglio privi di erba, foglie o grasso in eccesso.
7. Prestare attenzione durante la registrazione della macchina ad evitare che le dita rimangano intrappolate tra le lame in movimento o le parti fisse della macchina.

Sicurezza durante il trasporto

1. Sfilare la chiave di sicurezza per evitare l'avviamento accidentale.
2. Ripiegare con attenzione l'impugnatura sopra la macchina.
3. Accertarsi che il cavo non sia impigliato.

ETICHETTA CON DATI PRODOTTO

B

Numero prodotto

Modello

Numero di matricola

Data di acquisto

Luogo di acquisto

•Conservare come prova di acquisto•

Il vostro prodotto è identificato da un'etichetta dati argentata e nera. Per avere la certezza di avere sempre a portata di mano tutte le informazioni sul prodotto necessarie per richiedere ricambi o informazioni presso uno dei nostri centri di assistenza autorizzati, o in caso dobbiate contattare il reparto assistenza clienti, ricopiare nello spazio fornito le informazioni indicate in Fig. B.

ISTRUZIONI DI MONTAGGIO

Montaggio dell'impugnatura

1. Il prodotto viene fornito con l'impugnatura ripiegata sopra il tosaerba. **(C1)**

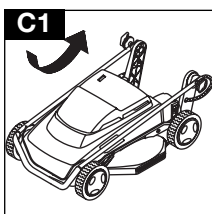

2. Allentare i regolatori dell'impugnatura **(C2)** da ambo i lati del tosaerba e sollevare l'impugnatura.

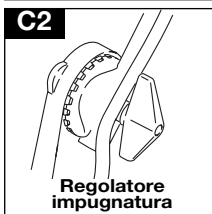

3. Regolare l'impugnatura nella posizione di funzionamento più comoda **(C3)** e serrare i regolatori **(C2)** da ambo i lati del prodotto.



4. Accertarsi che il cavo di alimentazione non sia impigliato tra le impugnature o i regolatori dell'impugnatura0.

Montaggio del cesto raccoglierba

1. Sollevare il deflettore di sicurezza.
2. Montare il cesto raccoglierba sopra lo scivolo di scarico dell'erba.
3. Abbassare il cesto raccoglierba fino a quando è sorretto dalle parti inferiori dell'impugnatura e appoggiare il deflettore di sicurezza sopra la parte anteriore del cesto raccoglierba **(D1)**.

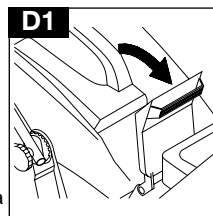

Svuotamento del cesto raccoglierba

1. Sollevare il morsetto come illustrato in **(D2)**. Sganciare il gancio dal morsetto.
2. Aprire il coperchio del cesto raccoglierba e svuotare lo sfalcio **(D2)**.

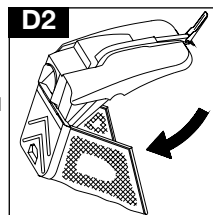

Nota bene:

Controllare che non vi siano fessure tra il deflettore di sicurezza e il cesto raccoglierba.

Se non si desidera raccogliere lo sfalcio, è possibile usare il tosaerba senza il cesto raccoglierba. Controllare che il deflettore di sicurezza sia completamente chiuso.

CARICA DELLA BATTERIA

RICARICARE LA BATTERIA

- Prima di usare il tosaerba per la prima volta.
- Se il tosaerba non è stato utilizzato per più di un mese.
- Ricaricare **SEMPRE** la batteria immediatamente dopo l'impiego.

1. Sfilare la chiave di sicurezza (E).
Se la chiave di sicurezza non viene estratta, la spia del caricabatterie lampeggia ripetutamente due volte per 1 minuto circa.)

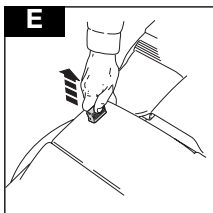

2. Collegare il cavo del caricabatteria alla presa (F).
3. Collegare il cavo del caricabatteria all'alimentazione di rete e accendere.

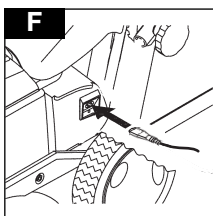

4. INDICAZIONI DELLE SPIE DURANTE LA RICARICA (G):

Spia rossa lampeggiante = Batteria 0 - 5%

Spia gialla fissa = Batteria 5 - 30%

Spia verde lampeggiante = Batteria 30 - 60%

Spia verde fissa = Batteria 60 - 100%

- 16 ore circa per ottenere la carica completa.
- È possibile usare il tosaerba quando la spia è verde fissa o lampeggiante.
- A ricarica ultimata, spegnere l'alimentazione di rete e scollegare il cavo del caricabatteria dalla presa (F).
- **NOTA**

Il tosaerba Royal 47RC può essere lasciato collegato al caricabatteria permanentemente, con il caricabatteria acceso, senza il rischio di sovraccaricarlo.

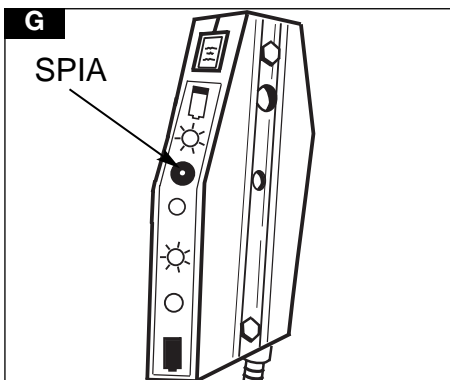

5. INDICAZIONI DELLA SPIA DURANTE LA TOSATURA (G)

Spia verde fissa = Batteria 100 - 60%

Spia verde lampeggiante = Batteria 60 - 35%

Spia gialla fissa = Batteria 35 - 10%

Spia rossa lampeggiante = Batteria 10 - 0%

6. SPIA ROSSA FISSA DURANTE LA TOSATURA

- All'accensione del tosaerba, mentre il motore raggiunge il regime normale.
- All'arresto del tosaerba, quando il freno è azionato.
- Il motore del tosaerba è in sovraccarico - vedi "Esecuzione della tosatura".
La batteria deve essere ricaricata.
- **Per prolungare al massimo la durata della batteria ricaricare **SEMPRE** subito dopo l'impiego!**

IMPIEGO - AVVIAMENTO E ARRESTO

Avvio del tosaerba

1. Controllare che il cavo del caricabatteria sia scollegato dall'alimentazione di rete e dalla rispettiva presa sul tosaerba.
2. Avviare sempre il tosaerba su una superficie piana o con erba corta.
3. Infilare la chiave di sicurezza nella rispettiva fessura (**H**).
4. Tirare la leva presenza operatore (**leva OPC**)(**J**).
5. Continuare a mantenere la leva OPC tirata e premere il pulsante di avviamento (**K**) sul quadro comandi.

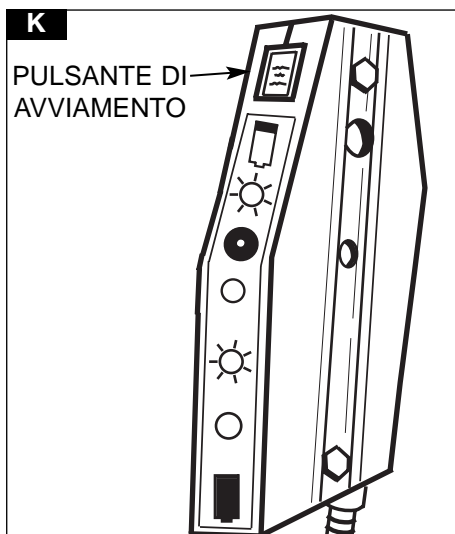
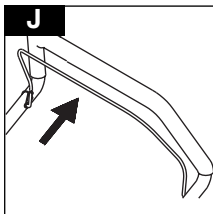
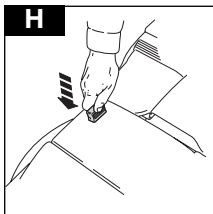

6. Rilasciare il pulsante di avviamento e continuare a tenere la leva OPC per mantenere acceso il motore (**J**).
7. Iniziare la tosatura quando il motore funziona a regime normale.

Arresto del tosaerba

1. Rilasciare la leva OPC (**L**).
2. Sfilare la chiave di sicurezza per evitare l'avviamento accidentale quando si lascia incustodito il tosaerba (**M**).
3. **Ricaricare sempre la batteria immediatamente dopo l'impiego!**

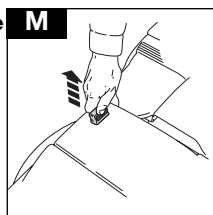
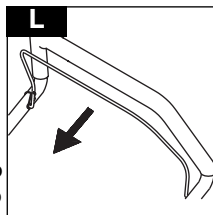

Taglio del prato

1. Cominciare a tagliare dal bordo esterno del prato, tagliando l'erba a strisce in direzioni alterne (**N**).
2. Tagliare l'erba due volte alla settimana nella stagione della crescita; il prato soffre se l'erba viene tagliata oltre un terzo della lunghezza e un taglio piu' basso puo' anche compromettere la raccolta dell'erba.

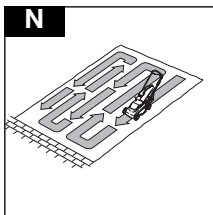

Pulizia dello scivolo di scarico

1. Se lo scivolo di scarico si intasa, procedere come descritto di seguito:
2. Sfilare la chiave di sicurezza per evitare un avviamento accidentale.
3. Togliere il cesto raccogliherba e pulire lo scivolo di scarico (**P**).

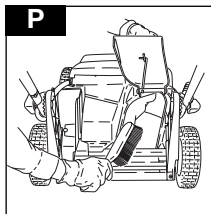

Nota bene:

Non sovraccaricare il tosaerba

Quando si tosa erba alta e spessa, eseguendo un primo taglio con il regolatore di altezza sulla posizione più alta, vedi **Altezza di taglio**, si riduce il sovraccarico del motore e si evita di danneggiare il tosaerba.

Trasporto

1. Sfilare la chiave per evitare l'avviamento accidentale.
2. Ripiegare con attenzione l'impugnatura.
3. Evitare di danneggiare il cavo e il display.

Regolazione dell'altezza di taglio

1. Regolare l'altezza di taglio come desiderato per mezzo della leva sul lato destro del tosaerba (**O**).

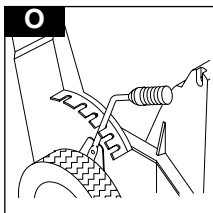

MANUTENZIONE

PERICOLO!

Prima di eseguire gli interventi di pulizia, manutenzione o riparazione sul tosaerba, sfilare **SEMPRE** la chiave di sicurezza per impedire l'avviamento accidentale. Accertarsi che il cavo del caricabatteria sia stato scollegato.

IMPORTANTE

Non usate mai acqua per pulire il vostro tosaerba. Non pulite con prodotti chimici, inclusa la benzina o con solventi, che potrebbero distruggere le parti in plastica.

Pulizia

1. Togliere l'erba da sotto la scocca con una spazzola (**Q1 and Q2**).

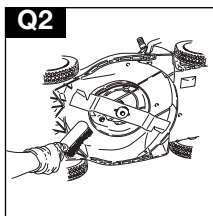
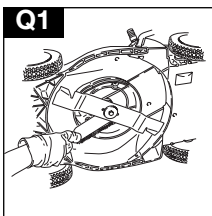

2. Usando una spazzola morbida, eliminare lo sfalcio dalla scocca (**Q3**), dalla zona di regolazione dell'altezza di taglio, dal cesto raccogliherba e dallo scivolo di scarico (**Q4**).

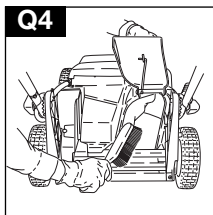
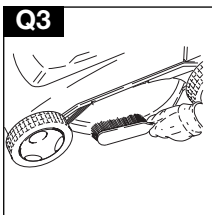

3. Strofinare la superficie del tosaerba con un panno asciutto.

Maneggiare sempre con attenzione la lama - i bordi taglienti potrebbero causarvi ferite. **INDOSSARE GUANTI**

Sostituire la lama in metallo dopo 50 ore di taglio o 2 anni, l'intervallo che si presenta per primo, indipendentemente dalle condizioni della lama stessa.

Se la lama è tagliata o danneggiata, sostituirla con una nuova.

Sistema di taglio (R)

Smontaggio della lama

1. Usare una chiave per allentare il bullone della lama ruotandolo in senso antiorario.
2. Svitare il bullone della lama, la lama e la rondella distanziale
3. Ispezionare se vi sono danni e pulire come richiesto.

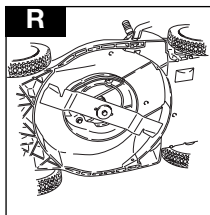

Montaggio della lama

1. Montare la lama sul tosaerba con i bordi taglienti rivolti verso l'esterno.
2. Infilare nuovamente il bullone della lama attraverso la lama e la rondella distanziale.
3. Tenere saldamente il bullone e serrarlo a fondo con una chiave. Non serrare eccessivamente.

Sostituzione della batteria

1. Rivolgersi al centro di assistenza autorizzato quando è necessario sostituire le batterie.
2. Non sostituire le batterie da soli.
3. Le batterie sono composte da celle sigillate al piombo che contengono acido corrosivo. Se l'acido dovesse penetrare negli occhi, risciacquare a fondo con abbondante acqua e rivolgersi alle cure di un medico. Se l'acido viene a contatto con la pelle, risciacquare a fondo con abbondante acqua e proteggere gli occhi da eventuali spruzzi.

MANUTENZIONE

Alla fine del periodo di utilizzo

1. Se necessario, sostituire lama, bulloni, dadi o viti.
2. Pulire a fondo il tosaerba.

Conservazione del tosaerba

1. Non mettere via il tosaerba immediatamente dopo l'impiego.
2. Attendere fino a quando il motore si è raffreddato per evitare un potenziale rischio di incendio.
3. Pulire il tosaerba.
4. Riporlo in un luogo fresco e asciutto dove sia protetto da eventuali danni.

Diagnosi guasti

Il tosaerba non parte

1. **Controllare che la leva OPC si trovi nella posizione di avviamento.**
2. La chiave di sicurezza è infilata in modo corretto?
3. La batteria è scarica? - Caricare la batteria - vedi pag. 4.
4. Controllare che il bullone della lama sia saldo. Un bullone allentato potrebbe rendere difficoltoso l'avviamento.
5. **Se il tosaerba non parte ancora, sfilare la chiave di sicurezza.**
6. **RIVOLGERSI AL CENTRO DI ASSISTENZA AUTORIZZATO DI ZONA.**

Il motore non rende e/o si surriscalda

1. Lasciare la leva OPC e sfilare la chiave di sicurezza.
2. La batteria è scarica? - Caricare la batteria - vedi pag. 4.
3. Pulire via lo sfalcio e i detriti dal motore, dai punti di aspirazione dell'aria e dalla parte inferiore della scocca, compreso lo scivolo.
4. **Se il tosaerba continua a non rendere e/o si surriscalda, sfilare la chiave di sicurezza.**
5. **RIVOLGERSI AL CENTRO DI ASSISTENZA AUTORIZZATO DI ZONA.**

Vibrazioni eccessive

1. Rilasciare la leva OPC e sfilare la chiave di sicurezza.
2. Controllare che la lama sia montata in modo corretto, vedi pag. 7.
3. Se la lama è danneggiata o usurata, sostituirla con una nuova.
4. **Se le vibrazioni persistono, sfilare immediatamente la chiave di sicurezza.**
5. **RIVOLGERSI AL CENTRO DI ASSISTENZA AUTORIZZATO DI ZONA.**

INFORMAZIONI DI CARATTERE AMBIENTALE

I prodotti Electrolux Outdoor sono fabbricati in base alle norme ISO 14001 per la gestione e tutela dell'ambiente, utilizzando laddove possibile prodotti non inquinanti, nel pieno rispetto delle procedure e in considerazione della possibilità di riciclaggio del prodotto stesso al termine della vita utile.

- Confezioni riciclabili e componenti in plastica etichettati dove possibile, per permetterne il riciclaggio per categoria.
- Tenere attentamente in considerazione la tutela dell'ambiente, al momento di disperdere il prodotto.
- Rivolgersi all'ente locale preposto per ottenere informazioni utili allo smaltimento/riciclaggio.

SMALTIMENTO DELLA BATTERIA

- La batteria dovrebbe essere portata presso un Centro assistenza autorizzato o presso il Centro di riciclaggio di zona.



NON disperdere una batteria usata con i rifiuti domestici.

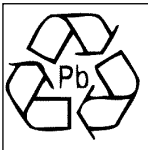

Le batterie al piombo possono essere nocive e devono essere disperse presso Centri di riciclaggio autorizzati in base ai regolamenti europei in vigore

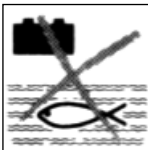

NON disperdere la batteria nell'acqua.



NON bruciare

**DECLARATION OF CONFORMITY
KONFORMITÄTSERKLÄRUNG
DÉCLARATION DE CONFORMITÉ
CONFORMITEITSVERKLARING
KONFORMITETSERKLÆRING
VAATIMUSTENMUSTENMUKAISUUSVAKUUTUS**

**FÖRSÄKRAN OM ÖVERENSSTÄMMELSE
ÖVERENSSTEMMELSESERKLÆRING
DECLARACIÓN DE CONFORMIDAD
DECLARAÇÃO DE CONFORMIDADE
DICHIARAZIONE DI CONFORMITÀ**

I, the undersigned M. Bowden of Electrolux Outdoor Products, Aycliffe Industrial Park, **NEWTON AYCLIFFE**, Co. Durham, DL5 6UP. Certify that the Lawnmower:-
Category..... **Battery Wheeled Rotary**
Make..... **Electrolux Outdoor Products**
Conforms to the specifications of Directive 2000/14/EEC

I, the undersigned M. Bowden of Electrolux Outdoor Products, Aycliffe Industrial Park, **NEWTON AYCLIFFE**, Co. Durham, DL5 6UP. Certify that a sample of the above product has been tested using directive 81/1051/EEC as a guide. The maximum A-weighted sound pressure level recorded at operator position under free field semi anechoic chamber conditions was :-

I, the undersigned M. Bowden of Electrolux Outdoor Products, Aycliffe Industrial Park, **NEWTON AYCLIFFE**, Co. Durham, DL5 6UP. Certify that a sample of the above product has been tested using ISO 5349 as a guide. The maximum weighted root mean square value of vibration recorded at operator's hand position was:-

Type of Cutting Device..... **Rotary Blade**
Identification of Series..... **See Product Rating Label**
Conformity Assessment Procedure.....**ANNEX VI**
Notified Body.....**I.T.S., Clevee Road, Leatherhead, Surrey, KT22 7SB England**
Other Directives:.....**98/37/EEC, 89/336/EEC**
& applicable standards:-**EN836:1997, IEC335-1:1991, IEC335-2-77:1996, EN55022:1994 class B, EN55014-1:1993, EN55014-2:1997**

Type..... **A**
Motor Manufacturer..... **B**
Width of Cut..... **C**
Speed of Rotation of Cutting Device..... **D**
Guaranteed sound power level..... **E**
Measured Sound Power Level..... **F**
Level..... **G**
Value..... **H**
Weight..... **J**

Ich, der Unterzeichner M. Bowden of Electrolux Outdoor Products, Aycliffe Industrial Park, **NEWTON AYCLIFFE**, Co. Durham, DL5 6UP, bescheinige hiermit, dass der Rasenmäher:-
Kategorie..... **Akkurasenmäher**
Fabrikat..... **Electrolux Outdoor Products**
die Spezifikationen der Direktive 2000/14/EG erfüllt

Ich, der Unterzeichner M. Bowden, Electrolux Outdoor Products, Aycliffe Industrial Park, **NEWTON AYCLIFFE**, Co. Durham, DL5 6UP, bescheinige hiermit, daß eine Probe des obigen Produkts getestet wurde und dabei Direktive 81/1051/EWG als Richtschnur verwendet wurde. Der maximale A-gewichtete Schalldruckpegel, der an der Bedienerposition unter Freifeld-Halbschalltot-Kammerbedingungen gemessen wurde, betrug:-

Ich, der Unterzeichner M. Bowden, Electrolux Outdoor Products, Aycliffe Industrial Park, **NEWTON AYCLIFFE**, Co. Durham, DL5 6UP, bescheinige hiermit, daß eine Probe des obigen Produkts getestet wurde und dabei ISO 5349 als Richtschnur verwendet wurde. Der maximale gewichtete Vibrationseffektivwert, der an der Handposition des Bedieners gemessen wurde, betrug:-

Schneidwerktyp..... **Rotierendes Messer**
Identifizierung der reihe.....**Siehe Produkttypenschild**
Konformitätsbestätigungsverfahren.....**ANNEX VI**
Benachrichtigte Behörde.....**I.T.S., Clevee Road, Leatherhead, Surrey, KT22 7SB England**
Andere Direktiven:.....**98/37/EEC, 89/336/EEC**
und Normen:.....**EN836:1997, IEC335-1:1991, IEC335-2-77:1996, EN55022:1994 class B, EN55014-1:1993, EN55014-2:1997**

Typ..... **A**
Motorhersteller..... **B**
Schnittbreite..... **C**
Umdrehungsgeschwindigkeit des Schneidwerks..... **D**
Garantierter Geräuschpegel..... **E**
Gemessener Geräuschpegel..... **F**
Höhe..... **G**
Wert..... **H**
Gewicht..... **J**

Je soussigné M. Bowden of Electrolux Outdoor Products, Aycliffe Industrial Park, **NEWTON AYCLIFFE**, Co. Durham, DL5 6UP. certifie que la tondeuse:-
Catégorie..... **Rotative à roues à batterie**
Marque..... **Electrolux Outdoor Products**
est conforme aux spécifications de la Directive 2000/14/EEC

Je soussigné M. Bowden, Electrolux Outdoor Products, Aycliffe Industrial Park, **NEWTON AYCLIFFE**, Co. Durham, DL5 6UP, Grande-Bretagne, certifie qu'un échantillon du produit ci-dessus a été essayé selon les indications de la directive 81/1051/EEC. Le niveau maximum pondéré de pression acoustique enregistré à la position de l'opérateur en champ libre en chambre demi-sourde était de:-

Je soussigné M. Bowden, Electrolux Outdoor Products, Aycliffe Industrial Park, **NEWTON AYCLIFFE**, Co. Durham, DL5 6UP, Grande-Bretagne, certifie qu'un échantillon du produit ci-dessus a été essayé selon les indications de la norme ISO 5349. La moyenne quadratique pondérée des vibrations enregistrées à la position de la main de l'opérateur était de:-

Type d'outil de coupe..... **Lame rotative**
Identification de la serie.....**Voir la Plaquette D'identification**
Procédure d'évaluation de la conformité.....**ANNEX VI**
Organisme notifié.....**I.T.S., Clevee Road, Leatherhead, Surrey, KT22 7SB England**
Autres directives.....**98/37/EEC, 89/336/EEC**
et aux normes.....**EN836:1997, IEC335-1:1991, IEC335-2-77:1996, EN55022:1994 class B, EN55014-1:1993, EN55014-2:1997**

Type..... **A**
Fabricant du moteur..... **B**
Largeur de coupe..... **C**
Vitesse de rotation de l'outil de coupe..... **D**
Niveau garanti de puissance sonore..... **E**
Niveau mesuré de puissance sonore..... **F**
Niveau..... **G**
Valeur..... **H**
Poids..... **J**

Ik, ondergetekende M. Bowden of Electrolux Outdoor Products, Aycliffe Industrial Park, **NEWTON AYCLIFFE**, Co. Durham, DL5 6UP. verklaar dat de grasmaaimachine:-
Categorie.....**Grasmaaier op wielen, met accu**
Merk..... **Electrolux Outdoor Products**
Voldoet aan de specificaties van directief 2000/14/EEC

Ik, ondergetekende M. Bowden, Electrolux Outdoor Products, Aycliffe Industrial Park, **NEWTON AYCLIFFE**, Co. Durham, DL5 6UP, verklaar hierbij dat een proefexemplaar van het bovengenoemde product is getest volgens richtlijn 81/1051/EEC. Het maximale A-belaste geluidsrukniveau dat is geregistreerd bij de positie van de bediener in een semi geluiddichte ruimte bij vrije veld condities bedraagt:-

Ik, ondergetekende M. Bowden, Electrolux Outdoor Products, Aycliffe Industrial Park, **NEWTON AYCLIFFE**, Co. Durham, DL5 6UP, verklaar hierbij dat een proefexemplaar van het bovengenoemde product is getest volgens ISO 5349 als richtlijn. De maximale belaste effectieve waarde van trilling, geregistreerd bij de positie van de hand van de bediener, bedraagt:-

Type maaiër.....**Rotierend mes**
Identificatie van serie.....**Zie Productlabel**
Procedure voor het beoordelen van conformiteit.....**ANNEX VI**
Op de hoogte gestelde instantie.....**I.T.S., Clevee Road, Leatherhead, Surrey, KT22 7SB England**
Andere directieven.....**98/37/EEC, 89/336/EEC**
en aan de volgende normen.....**EN836:1997, IEC335-1:1991, IEC335-2-77:1996, EN55022:1994 class B, EN55014-1:1993, EN55014-2:1997**

Type..... **A**
Motorfabrikant..... **B**
Maaiërbreedte..... **C**
Toerental maaiër..... **D**
Gegarandeerd geluidsvermogen..... **E**
Gemeten geluidsvermogen..... **F**
Niveau..... **G**
Waarde..... **H**
Gewicht..... **J**

<p>Undertegnede, M. Bowden of Electrolux Outdoor Products, Aycliffe Industrial Park, NEWTON AYLCLIFFE, Co. Durham. DL5 6UP. attesterer at følgende gressklipper-Kategori..... Batteridrevne hjul Merke..... Electrolux Outdoor Products Svart til spesifikasjonene i Direktiv 2000/14/EEC</p> <p>Type klippeinretning..... Roterende kniv Serieidentifikasjon..... Se Produktets Klassifiseringsetikett Prosedyre for konformitetsvurdering..... ANNEX VI Etat det er meldt fra til..... I.T.S., Cleeve Road, Leatherhead, Surrey. KT22 7SB England Andre direktiver..... 98/37/EEC, 89/336/EEC og standarder..... EN836:1997, IEC335-1:1991, IEC335-2-77:1996, EN55022:1994 class B, EN55014-1:1993, EN55014-2:1997</p>	<p>Undertegnede, M. Bowden, Electrolux Outdoor Products, Aycliffe Industrial Park, NEWTON AYLCLIFFE, Co. Durham, DL5 6UP bevinner at en prøve av ovennevnte produkt er testet, med direktiv 81/1051/EEC som rettleiding. Maksimum A-belastede lydtrykknivå, registrert ved brukernes plassering, under frit felt halvveis ekkofritt kammerforhold, var :-</p>	<p>Undertegnede, M. Bowden, Electrolux Outdoor Products, Aycliffe Industrial Park, NEWTON AYLCLIFFE, Co. Durham, DL5 6UP bevinner at en prøve av ovennevnte produkt er testet, med direktiv ISO 5349 som rettleiding. Maksimum belastede effektivverdi av vibrering, registrert ved plasseringen av brukerens hånd, var:-</p>
<p>Minå allekirjoittanut M. Bowden of Electrolux Outdoor Products, Aycliffe Industrial Park, NEWTON AYLCLIFFE, Co. Durham. DL5 6UP. vakautan, että seuraavaa ruohonleikkuri:- Luokitus..... Akkukäyttöinen ruohonleikkuri pyörillä Merkki..... Electrolux Outdoor Products Vastaa direktiivin 3000/14/ETY vaatimuksia.</p> <p>Leikkauslaitteen tyyppi..... Pyörivä terä Sarjan Tunnus..... Katso Tuotteen Arvokilpää Yhdenmukaisuusarviointi..... ANNEX VI Tiedotusosapuoli..... I.T.S., Cleeve Road, Leatherhead, Surrey. KT22 7SB England Muut direktiivit..... 98/37/EEC, 89/336/EEC sekä standardeja..... EN836:1997, IEC335-1:1991, IEC335-2-77:1996, EN55022:1994 class B, EN55014-1:1993, EN55014-2:1997</p>	<p>Minå allekirjoittanut M. Bowden, Electrolux Outdoor Products, Aycliffe Industrial Park, NEWTON AYLCLIFFE, Co. Durham DL5 6UP, vahvistan, että yllä mainitun tuotteen näyttekappale on tarkastettu käyttäen EU-direktiivillä 81/1051/ETY viitteenä. Suurin painotettu käyttäjän kohdalla mitattu äänenpaineen taso puolikauittomassa huoneessa käyttäjän tasolla oli seuraava:-</p>	<p>Minå allekirjoittanut M. Bowden, Electrolux Outdoor Products, Aycliffe Industrial Park, NEWTON AYLCLIFFE, Co. Durham DL5 6UP, vahvistan, että yllä mainitun tuotteen näyttekappale on tarkastettu käyttäen ISO 5349 -standardia viitteenä. Suurin painotettu käsivarsivärin käyttäjän käden kohdalla oli seuraava:-</p>
<p>Jag, undertecknad M. Bowden of Electrolux Outdoor Products, Aycliffe Industrial Park, NEWTON AYLCLIFFE, Co. Durham. DL5 6UP. intygar härmed att gräsclipparen-Kategori.... Batteridrivnen gräsclippare med hjul Tillverkare..... Electrolux Outdoor Products översensstämmer med specifikationerna i direktiv 2000/14/EEC</p> <p>Typ av klippanordning..... Roterande blad Identifiering av serie..... Se Produktidentifieringsetikett Metod för bedömning av översensstämelse..... ANNEX VI Notifierat organ..... I.T.S., Cleeve Road, Leatherhead, Surrey. KT22 7SB England Andra direktiv..... 98/37/EEC, 89/336/EEC samt följande standarder..... EN836:1997, IEC335-1:1991, IEC335-2-77:1996, EN55022:1994 class B, EN55014-1:1993, EN55014-2:1997</p>	<p>Jag, undertecknad M. Bowden, Electrolux Outdoor Products, Aycliffe Industrial Park, NEWTON AYLCLIFFE, Co Durham, DL5 6UP, betygar att ett exemplar av ovan nämnda produkt har testats med bestämmelse 81/1051/EEC som riktlinje. Det maximala A-vägdade ljudtrycknivån som uppmättes vid körplatsen under förhållanden i en fritfalls halt ekofri kammar var:-</p>	<p>Jag, undertecknad M. Bowden, Electrolux Outdoor Products, Aycliffe Industrial Park, NEWTON AYLCLIFFE, Co Durham, DL5 6UP, betygar att ett exemplar av ovan nämnda produkt har testats med bestämmelse ISO 5349 som riktlinje. Det maximala vägdade kvadratiska medelvärdet för vibration som uppmättes vid förärens handläge var:-</p>
<p>Undertegnede, M. Bowden of Electrolux Outdoor Products, Aycliffe Industrial Park, NEWTON AYLCLIFFE, Co. Durham. DL5 6UP. bekrefter hermed, at plæneklipperen:- Kategori..... Batteridrevet rotorklipper med hjul Fabrikat..... Electrolux Outdoor Products over holder specifikationerne i direktivet 2000/14/EEF</p> <p>Type klippehed..... Rotorklinge Identifikation af serie..... Se Produktmærkat Fremgangsmed til vurdering af översensstämelse..... ANNEX VI Underrettet organ..... I.T.S., Cleeve Road, Leatherhead, Surrey. KT22 7SB England Andre direktiver..... 98/37/EEC, 89/336/EEC og standarderne..... EN836:1997, IEC335-1:1991, IEC335-2-77:1996, EN55022:1994 class B, EN55014-1:1993, EN55014-2:1997</p>	<p>Undertegnede, M. Bowden, Electrolux Outdoor Products, Aycliffe Industrial Park, NEWTON AYLCLIFFE, Co. Durham DL5 6UP. attesterer herved, at en prøve af ovenstående produkt er blevet testet, idet direktiv 81/1051/EEC er blevet anvendt som vejledning. Det maksimale A-vægtede lydtrykkniveau, som er blevet målt på brugerpositionen i et fritfaldshvæddet rum var:-</p>	<p>Undertegnede, M. Bowden, Electrolux Outdoor Products, Aycliffe Industrial Park, NEWTON AYLCLIFFE, Co. Durham DL5 6UP, attesterer herved, at en prøve af ovenstående produkt er blevet testet, idet ISO 5349 er blevet benyttet som vejledning. Den maksimale vægtede effektivverdi for vibration som er blevet registreret ved brugerens håndposition var:-</p>
<p>El abajo firmante M. Bowden of Electrolux Outdoor Products, Aycliffe Industrial Park, NEWTON AYLCLIFFE, Co. Durham. DL5 6UP. Certifico que el cortacésped-Categoría..... Cortacésped giratorio de ruedas de batería Marca..... Electrolux Outdoor Products Está conforme con las especificaciones de la Directiva 2000/14/EEC</p> <p>Tipo de dispositivo de corte..... Cuchilla rotativa Identificación de la serie..... Ver Etiqueta de Identificación Del Producto Procedimiento de evaluación de conformidad..... ANNEX VI Organismo notificado..... I.T.S., Cleeve Road, Leatherhead, Surrey. KT22 7SB England Otras directivas..... 98/37/EEC, 89/336/EEC y con las normativas..... EN836:1997, IEC335-1:1991, IEC335-2-77:1996, EN55022:1994 class B, EN55014-1:1993, EN55014-2:1997</p>	<p>El abajo firmante M. Bowden, Electrolux Outdoor Products, Aycliffe Industrial Park, NEWTON AYLCLIFFE, Co. Durham DL5 6UP. Certifico que ha sido probada una muestra del producto anteriormente mencionado utilizando la directiva 81/1051/EEC como guía. El máximo nivel de presión de sonido ponderado A registrado en la posición del operario bajo condiciones de cámara anecoica de semi campo fue de:-</p>	<p>El abajo firmante M. Bowden, Electrolux Outdoor Products, Aycliffe Industrial Park, NEWTON AYLCLIFFE, Co. Durham DL5 6UP. Certifico que ha sido probada una muestra del producto anteriormente mencionado utilizando como guía ISO 5349. El valor máximo ponderado de la media de la raíz cuadrada de la vibración registrada en la posición de la mano del operario fue de:-</p>

Eu, abaixo assinado, M. Bowden of Electrolux Outdoor Products, Aycliffe Industrial Park, NEWTON AYCLIFFE , Co. Durham, DL5 6UP. Certifico que a Máquina de Cortar Relva-Categoria.. Máquina de Cortar Relva Rotativa, a Bateria, com Rodas Marca..... Electrolux Outdoor Products Está em conformidade com a Directiva 2000/14/CEE	Eu, abaixo assinado, M. Bowden, Electrolux Outdoor Products, Aycliffe Industrial Park, NEWTON AYCLIFFE , Co. Durham, DL5 6UP. Certifico que uma amostra do produto acima foi testada tendo como guia a directiva 81/1051/CEE. O valor máximo da média pesada A do nível de pressão do som registado na posição do operador, em condições de câmara semi-anecóica de campo livre foi:-	Eu, abaixo assinado, M. Bowden, Electrolux Outdoor Products, Aycliffe Industrial Park, NEWTON AYCLIFFE , Co. Durham, DL5 6UP. Certifico que uma amostra do produto acima foi testada tendo como guia a norma ISO 5349. O valor máximo da média quadrática pesada da vibração registado na posição da mão do operador foi:-
Tipo de Dispositivo de Corte.. Lâmina Rotativa Identificação da série..... Consulte a Etiqueta de Especificações do Produto Procedimento de Avaliação de Conformidade..... ANNEX VI Órgão Notificado..... I.T.S., Cleve Road, Leatherhead, Surrey, KT22 7SB England Outras Directivas..... 98/37/EEC, 89/336/EEC e com as normas..... EN836:1997, IEC335-1:1991, IEC335-2-77:1996, EN55022:1994 class B, EN55014-1:1993, EN55014-2:1997	Tipo A Fabricante do Motor..... B Largura de Corte..... C Velocidade de Rotação do Dispositivo de Corte..... D Nível de Intensidade de Som Garantido..... E Nível de Intensidade de Som Medido..... F Nível..... G Valor..... H Peso..... J	

Il sottoscritto M. Bowden of Electrolux Outdoor Products, Aycliffe Industrial Park, NEWTON AYCLIFFE , Co. Durham, DL5 6UP. dichiara che il tagliaerba:- Categoria.... Tosaerba a batteria con lama rotante Marca..... Electrolux Outdoor Products è conforme alle normative della Direttiva 2000/14/CEE	Il sottoscritto, M. Bowden, Electrolux Outdoor Products, Aycliffe Industrial Park, NEWTON AYCLIFFE , Co. Durham, DL5 6UP. dichiara che un campione del suddetto prodotto è stato testato in base alla direttiva 81/1051/CEE. Il livello massimo di pressione sonora categoria A rilevato in corrispondenza della posizione di guida in condizioni di camera semianecocica in campo libero era di:-	Il sottoscritto, M. Bowden, Electrolux Outdoor Products, Aycliffe Industrial Park, NEWTON AYCLIFFE , Co. Durham, DL5 6UP. dichiara che un campione del suddetto prodotto è stato testato in base alla direttiva ISO 5349. Il valore ponderale massimo di vibrazione sonora efficace rilevato in corrispondenza delle mani dell'operatore era di:-
Tipo di lama..... Rotativa Identificazione serie..... Vedi Etichetta Dati Prodotto Procedura di valutazione della conformità..... ANNEX VI Ente notificato..... I.T.S., Cleve Road, Leatherhead, Surrey, KT22 7SB England Altre direttive..... 98/37/EEC, 89/336/EEC e alle normative..... EN836:1997, IEC335-1:1991, IEC335-2-77:1996, EN55022:1994 class B, EN55014-1:1993, EN55014-2:1997	Tipo..... A Produttore del motore..... B Larghezza di taglio..... C Velocità di rotazione della lama..... D Livello sonoro garantito..... E Livello sonoro misurato..... F Livello..... G Valore..... H Peso..... J	

A	Royal 47RC
B	AEG GP-100M 5083519
C	46 cm
D	3,000 RPM
E	90 dB (A)
F	89,35 dB (A)
G	81.1 dB(A)
H	0.41 m/s²
J	32 kg



Newton Aycliffe, 2002
M. Bowden,
Research & Development Director

Electrolux Outdoor Products
Aycliffe Industrial Park
NEWTON AYCLIFFE
Co. Durham DL5 6UP
ENGLAND

Telephone - (00) 44 1325 300303 Fax - (00) 44 1325 310339
UK Customer Helpline- 01325 300303 Fax - 01325 310339

Our policy of continuous improvement means that the specification of products may be altered from time to time without prior notice. Electrolux Outdoor Products manufacture products for a number of well known brands under various registered patents, designs and trademarks in several countries.

© Electrolux Outdoor Products Ltd. Registered Office, Electrolux Works, Oakley Road, Luton LU4 9QQ
Registered number 974979 England

 **From the Electrolux Group. The world's No.1 choice.**

The Electrolux Group is the world's largest producer of powered appliances for kitchen, cleaning and outdoor use. More than 55 million Electrolux Group products (such as refrigerators, cookers, washing machines, vacuum cleaners, chain saws and lawn mowers) are sold each year to a value of approx. USD 14 billion in more than 150 countries around the world.

